

## 第15章 暖房・給湯・空調・各種ポンプ・消火栓

- 三菱電機・コロナ エコキュート・電気温水器 …………… 650
- ノーリツ 石油給湯機・石油暖房機…………… 662
- コロナ 石油給湯機…………… 676
- 長府製作所 石油給湯機…………… 680
- 総合器材 給排気筒部材…………… 682
- コロナ 暖房ボイラー・パネルコンベクター…………… 692
- 森永エンジニアリング サーモパネル…………… 696
- 旭イノベックス コスモパネル・パラウォーム…………… 705
- 日本シーズ線・インターセントラル・ホクエイ 電気パネルヒーター…………… 708
- コロナ 輻射暖房機…………… 713
- 長府製作所 温風暖房機・輻射暖房機・床暖房パネル…………… 717
- ジルメット・オンダ・バーレム・桑名金属・森永 膨張タンク…………… 724
- YKブライン (不凍液) …………… 728
- 荏原製作所・川本製作所・鶴見製作所・グルンドフォス・三相電機 ポンプ…………… 729
- 消火栓格納箱・消火器 他…………… 743
- ホクエイ・長府製作所・エムケー精工 (オイルタンク・オイルサーバー・オイルリフター) 746
- 三菱電機 寒冷地ルームエアコン・ルームエアコン…………… 750
- 日立 ルームエアコン…………… 753
- ダイキン ルームエアコン…………… 754

三菱電機（株）



*Changes for the Better*

家庭用自然冷媒CO<sub>2</sub>  
ヒートポンプ給湯機 **三菱 エコキュート**  
総合カタログ

このキレイなお湯を、  
これからのおふろのスタンダードに。

**ダイヤホット**

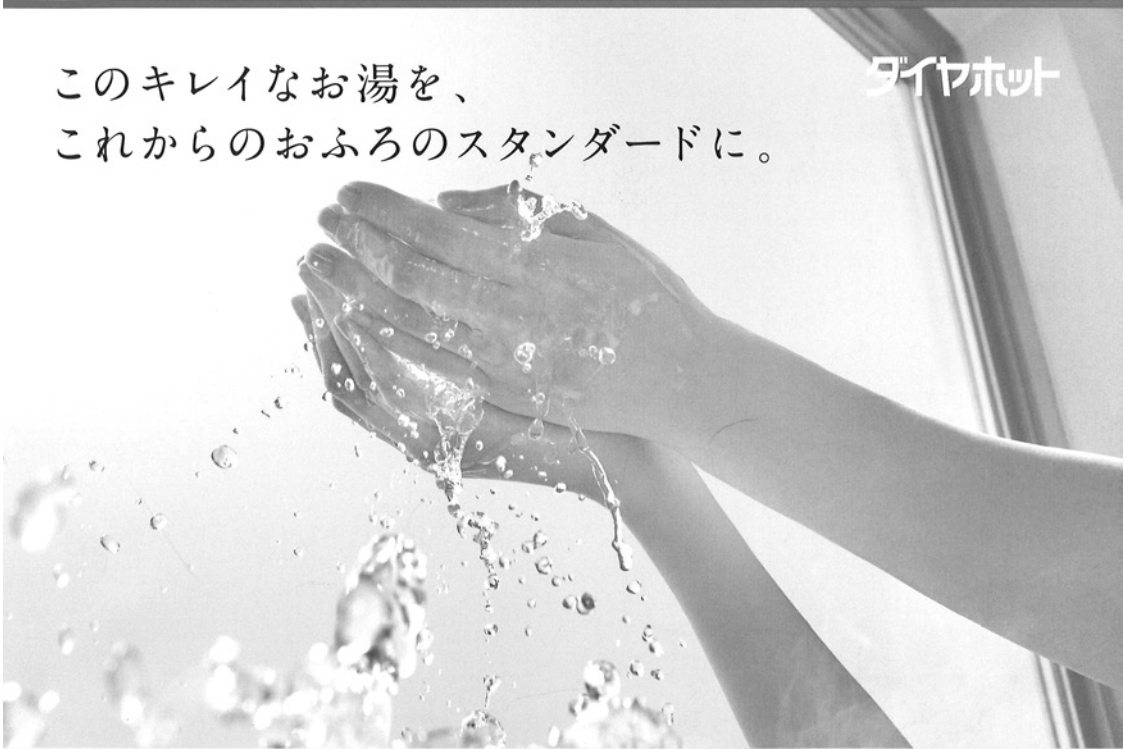

\*本カタログに掲載の本体写真は  
脚部カバー（別売部品）付きです。

日本を沸かせるスマート給湯



**三菱 エコキュート**



明日へエネルギーマネジメント

\*「エコキュート」の名称は、電力会社・給湯機メーカーが推奨する自然冷媒CO<sub>2</sub>ヒートポンプ給湯機の愛称です。

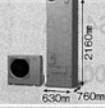
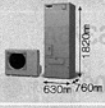
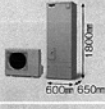
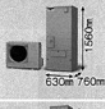
LINEUP

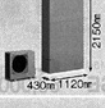
仕向地		一般地向け				
シリーズ名称		EXシリーズ Exclusive Series	Aシリーズ Assort Series			
給湯スタイル		フルオートW追いだし	フルオートW追いだし	エコオート	給湯専用	
角型 ※写真は斜りです。	 <b>550L</b> タイプ 主に5~7人用	SRT-P5502-T12 価格 1,470,000円(税別) 3.0			SRT-N556 価格 1,150,000円(税別) 3.0	
	 <b>460L</b> タイプ 主に4~5人用	SRT-B466U 価格 1,190,000円(税別) 3.6	SRT-W466 価格 1,170,000円(税別) 3.6 耐塩害仕様対応可 3.3	SRT-C466 価格 1,060,000円(税別) 3.2 耐塩害仕様対応可 3.2	SRT-N466-2 NEW 価格 1,070,000円(税別) 3.5 耐塩害仕様対応可 3.5	
	 <b>370L</b> タイプ 主に3~4人用	SRT-B376U 価格 1,080,000円(税別) 3.6	SRT-W376 価格 1,070,000円(税別) 3.6 ★エマスト付 受注生産可 耐塩害仕様対応可 3.3	SRT-C376 価格 970,000円(税別) 3.2 耐塩害仕様対応可 3.2	SRT-N376-2 NEW 価格 970,000円(税別) 3.5 耐塩害仕様対応可 3.5	
	 <b>300L</b> タイプ 主に2~4人用	SRT-B306DM (ローボディタイプ) 受注生産 オープン価格 耐塩害仕様対応可 3.3	SRT-W306D-2 NEW 受注生産 価格 1,050,000円(税別) 3.1 耐塩害仕様対応可 3.1	<div style="border: 1px solid black; padding: 5px;"> <p>■ 一般地向け機種凡例</p> <p>システム形名 年間給湯保温効率(エコオート・給湯専用は年間給湯効率)※2</p> <p>価格 「エネルギー消費性能計算プログラム(住宅版)」へのJIS効率の入力値</p> </div>		
	 <b>180L</b> タイプ 主に1~4人用 ※写真は180Lタイプ			SRT-N186D 価格 940,000円(税別) 3.0 受注生産 少人数世帯・ワンルーム向け (主に1~2人用)		
	 <b>430L</b> タイプ 主に4~5人用		SRT-W436Z 価格 1,310,000円(税別) 2.8			
 <b>370L</b> タイプ 主に3~4人用		SRT-W376Z 価格 1,210,000円(税別) 2.8				
対応リモコン		無線LANアダプター付 EX-Aシリーズ専用リモコンセット 価格 RMCB-D6SE-T 70,000円(税別)	無線LANアダプター付 EX-Aシリーズ専用リモコンセット 価格 RMCB-D6SE-T 70,000円(税別)	EX-Aシリーズ専用リモコンセット RMCB-D6SE 価格60,000円(税別)	給湯専用リモコン 価格 RMCB-N6 27,000円(税別) SRT-N186D 給湯専用リモコン(180L用) 価格 RMCB-N186 30,000円(税別)	
対応機能	<b>快適機能</b> ① ② ③ ④ ⑤	① ② ③ ④ ⑤ ① ② ③ ④ ⑤ ① ② ③ ④ ⑤ ① ② ③ ④ ⑤ ① ② ③ ④ ⑤ ① ② ③ ④ ⑤ ① ② ③ ④ ⑤ ① ② ③ ④ ⑤	① ② ③ ④ ⑤ ① ② ③ ④ ⑤ ① ② ③ ④ ⑤ ① ② ③ ④ ⑤ ① ② ③ ④ ⑤ ① ② ③ ④ ⑤ ① ② ③ ④ ⑤ ① ② ③ ④ ⑤	① ② ③ ④ ⑤ ① ② ③ ④ ⑤ ① ② ③ ④ ⑤ ① ② ③ ④ ⑤ ① ② ③ ④ ⑤ ① ② ③ ④ ⑤ ① ② ③ ④ ⑤ ① ② ③ ④ ⑤	① ② ③ ④ ⑤ ① ② ③ ④ ⑤ ① ② ③ ④ ⑤ ① ② ③ ④ ⑤ ① ② ③ ④ ⑤ ① ② ③ ④ ⑤ ① ② ③ ④ ⑤ ① ② ③ ④ ⑤	
	<b>清潔機能</b>	① ② ③ ④ ⑤ ① ② ③ ④ ⑤ ① ② ③ ④ ⑤ ① ② ③ ④ ⑤ ① ② ③ ④ ⑤ ① ② ③ ④ ⑤ ① ② ③ ④ ⑤ ① ② ③ ④ ⑤	① ② ③ ④ ⑤ ① ② ③ ④ ⑤ ① ② ③ ④ ⑤ ① ② ③ ④ ⑤ ① ② ③ ④ ⑤ ① ② ③ ④ ⑤ ① ② ③ ④ ⑤ ① ② ③ ④ ⑤	① ② ③ ④ ⑤ ① ② ③ ④ ⑤ ① ② ③ ④ ⑤ ① ② ③ ④ ⑤ ① ② ③ ④ ⑤ ① ② ③ ④ ⑤ ① ② ③ ④ ⑤ ① ② ③ ④ ⑤	① ② ③ ④ ⑤ ① ② ③ ④ ⑤ ① ② ③ ④ ⑤ ① ② ③ ④ ⑤ ① ② ③ ④ ⑤ ① ② ③ ④ ⑤ ① ② ③ ④ ⑤ ① ② ③ ④ ⑤	① ② ③ ④ ⑤ ① ② ③ ④ ⑤ ① ② ③ ④ ⑤ ① ② ③ ④ ⑤ ① ② ③ ④ ⑤ ① ② ③ ④ ⑤ ① ② ③ ④ ⑤ ① ② ③ ④ ⑤
	<b>ふる熱回収</b>	① ② ③ ④ ⑤ ① ② ③ ④ ⑤ ① ② ③ ④ ⑤ ① ② ③ ④ ⑤ ① ② ③ ④ ⑤ ① ② ③ ④ ⑤ ① ② ③ ④ ⑤ ① ② ③ ④ ⑤	① ② ③ ④ ⑤ ① ② ③ ④ ⑤ ① ② ③ ④ ⑤ ① ② ③ ④ ⑤ ① ② ③ ④ ⑤ ① ② ③ ④ ⑤ ① ② ③ ④ ⑤ ① ② ③ ④ ⑤	① ② ③ ④ ⑤ ① ② ③ ④ ⑤ ① ② ③ ④ ⑤ ① ② ③ ④ ⑤ ① ② ③ ④ ⑤ ① ② ③ ④ ⑤ ① ② ③ ④ ⑤ ① ② ③ ④ ⑤	① ② ③ ④ ⑤ ① ② ③ ④ ⑤ ① ② ③ ④ ⑤ ① ② ③ ④ ⑤ ① ② ③ ④ ⑤ ① ② ③ ④ ⑤ ① ② ③ ④ ⑤ ① ② ③ ④ ⑤	① ② ③ ④ ⑤ ① ② ③ ④ ⑤ ① ② ③ ④ ⑤ ① ② ③ ④ ⑤ ① ② ③ ④ ⑤ ① ② ③ ④ ⑤ ① ② ③ ④ ⑤ ① ② ③ ④ ⑤
	<b>機器連携</b>	① ② ③ ④ ⑤ ① ② ③ ④ ⑤ ① ② ③ ④ ⑤ ① ② ③ ④ ⑤ ① ② ③ ④ ⑤ ① ② ③ ④ ⑤ ① ② ③ ④ ⑤ ① ② ③ ④ ⑤	① ② ③ ④ ⑤ ① ② ③ ④ ⑤ ① ② ③ ④ ⑤ ① ② ③ ④ ⑤ ① ② ③ ④ ⑤ ① ② ③ ④ ⑤ ① ② ③ ④ ⑤ ① ② ③ ④ ⑤	① ② ③ ④ ⑤ ① ② ③ ④ ⑤ ① ② ③ ④ ⑤ ① ② ③ ④ ⑤ ① ② ③ ④ ⑤ ① ② ③ ④ ⑤ ① ② ③ ④ ⑤ ① ② ③ ④ ⑤	① ② ③ ④ ⑤ ① ② ③ ④ ⑤ ① ② ③ ④ ⑤ ① ② ③ ④ ⑤ ① ② ③ ④ ⑤ ① ② ③ ④ ⑤ ① ② ③ ④ ⑤ ① ② ③ ④ ⑤	① ② ③ ④ ⑤ ① ② ③ ④ ⑤ ① ② ③ ④ ⑤ ① ② ③ ④ ⑤ ① ② ③ ④ ⑤ ① ② ③ ④ ⑤ ① ② ③ ④ ⑤ ① ② ③ ④ ⑤
	<b>断水対策</b>	① ② ③ ④ ⑤ ① ② ③ ④ ⑤ ① ② ③ ④ ⑤ ① ② ③ ④ ⑤ ① ② ③ ④ ⑤ ① ② ③ ④ ⑤ ① ② ③ ④ ⑤ ① ② ③ ④ ⑤	① ② ③ ④ ⑤ ① ② ③ ④ ⑤ ① ② ③ ④ ⑤ ① ② ③ ④ ⑤ ① ② ③ ④ ⑤ ① ② ③ ④ ⑤ ① ② ③ ④ ⑤ ① ② ③ ④ ⑤	① ② ③ ④ ⑤ ① ② ③ ④ ⑤ ① ② ③ ④ ⑤ ① ② ③ ④ ⑤ ① ② ③ ④ ⑤ ① ② ③ ④ ⑤ ① ② ③ ④ ⑤ ① ② ③ ④ ⑤	① ② ③ ④ ⑤ ① ② ③ ④ ⑤ ① ② ③ ④ ⑤ ① ② ③ ④ ⑤ ① ② ③ ④ ⑤ ① ② ③ ④ ⑤ ① ② ③ ④ ⑤ ① ② ③ ④ ⑤	① ② ③ ④ ⑤ ① ② ③ ④ ⑤ ① ② ③ ④ ⑤ ① ② ③ ④ ⑤ ① ② ③ ④ ⑤ ① ② ③ ④ ⑤ ① ② ③ ④ ⑤ ① ② ③ ④ ⑤
	<b>時短機能</b>	① ② ③ ④ ⑤ ① ② ③ ④ ⑤ ① ② ③ ④ ⑤ ① ② ③ ④ ⑤ ① ② ③ ④ ⑤ ① ② ③ ④ ⑤ ① ② ③ ④ ⑤ ① ② ③ ④ ⑤	① ② ③ ④ ⑤ ① ② ③ ④ ⑤ ① ② ③ ④ ⑤ ① ② ③ ④ ⑤ ① ② ③ ④ ⑤ ① ② ③ ④ ⑤ ① ② ③ ④ ⑤ ① ② ③ ④ ⑤	① ② ③ ④ ⑤ ① ② ③ ④ ⑤ ① ② ③ ④ ⑤ ① ② ③ ④ ⑤ ① ② ③ ④ ⑤ ① ② ③ ④ ⑤ ① ② ③ ④ ⑤ ① ② ③ ④ ⑤	① ② ③ ④ ⑤ ① ② ③ ④ ⑤ ① ② ③ ④ ⑤ ① ② ③ ④ ⑤ ① ② ③ ④ ⑤ ① ② ③ ④ ⑤ ① ② ③ ④ ⑤ ① ② ③ ④ ⑤	① ② ③ ④ ⑤ ① ② ③ ④ ⑤ ① ② ③ ④ ⑤ ① ② ③ ④ ⑤ ① ② ③ ④ ⑤ ① ② ③ ④ ⑤ ① ② ③ ④ ⑤ ① ② ③ ④ ⑤
	<b>断熱</b>	① ② ③ ④ ⑤ ① ② ③ ④ ⑤ ① ② ③ ④ ⑤ ① ② ③ ④ ⑤ ① ② ③ ④ ⑤ ① ② ③ ④ ⑤ ① ② ③ ④ ⑤ ① ② ③ ④ ⑤	① ② ③ ④ ⑤ ① ② ③ ④ ⑤ ① ② ③ ④ ⑤ ① ② ③ ④ ⑤ ① ② ③ ④ ⑤ ① ② ③ ④ ⑤ ① ② ③ ④ ⑤ ① ② ③ ④ ⑤	① ② ③ ④ ⑤ ① ② ③ ④ ⑤ ① ② ③ ④ ⑤ ① ② ③ ④ ⑤ ① ② ③ ④ ⑤ ① ② ③ ④ ⑤ ① ② ③ ④ ⑤ ① ② ③ ④ ⑤	① ② ③ ④ ⑤ ① ② ③ ④ ⑤ ① ② ③ ④ ⑤ ① ② ③ ④ ⑤ ① ② ③ ④ ⑤ ① ② ③ ④ ⑤ ① ② ③ ④ ⑤ ① ② ③ ④ ⑤	① ② ③ ④ ⑤ ① ② ③ ④ ⑤ ① ② ③ ④ ⑤ ① ② ③ ④ ⑤ ① ② ③ ④ ⑤ ① ② ③ ④ ⑤ ① ② ③ ④ ⑤ ① ② ③ ④ ⑤
	<b>遠隔操作</b>	① ② ③ ④ ⑤ ① ② ③ ④ ⑤ ① ② ③ ④ ⑤ ① ② ③ ④ ⑤ ① ② ③ ④ ⑤ ① ② ③ ④ ⑤ ① ② ③ ④ ⑤ ① ② ③ ④ ⑤	① ② ③ ④ ⑤ ① ② ③ ④ ⑤ ① ② ③ ④ ⑤ ① ② ③ ④ ⑤ ① ② ③ ④ ⑤ ① ② ③ ④ ⑤ ① ② ③ ④ ⑤ ① ② ③ ④ ⑤	① ② ③ ④ ⑤ ① ② ③ ④ ⑤ ① ② ③ ④ ⑤ ① ② ③ ④ ⑤ ① ② ③ ④ ⑤ ① ② ③ ④ ⑤ ① ② ③ ④ ⑤ ① ② ③ ④ ⑤	① ② ③ ④ ⑤ ① ② ③ ④ ⑤ ① ② ③ ④ ⑤ ① ② ③ ④ ⑤ ① ② ③ ④ ⑤ ① ② ③ ④ ⑤ ① ② ③ ④ ⑤ ① ② ③ ④ ⑤	① ② ③ ④ ⑤ ① ② ③ ④ ⑤ ① ② ③ ④ ⑤ ① ② ③ ④ ⑤ ① ② ③ ④ ⑤ ① ② ③ ④ ⑤ ① ② ③ ④ ⑤ ① ② ③ ④ ⑤

※1:コンパクト エコキュート(SRT-SK186D)はフルオート追いだしになります。  
 ※2:年間給湯(保温)効率(JIS)、寒冷地年間給湯(保温)効率(JIS)は、JIS C 9220に基づいています。ふる熱回収機能(ホットリターン)があるものは、機能を用いて測定した値です。 ※3:【寒冷地】Pシリーズの460L/370Lのみ。 ※4:【寒冷地】Pシリーズの460L/370Lのみ。貯湯ユニットを屋内設置する場合は、形名にDが入る機種(エマージェンシーストップ機能付)をお選びください。  
 ※5:マークの機種はエマージェンシーストップ機能付を受注生産にて対応します(標準タイプの価格より10,000円高)。形名にDが入ります。また納期はご注文後約3か月かかります。

上記価格は本体(貯湯ユニット+ヒートポンプユニット)のみの価格です。ご使用には別売りリモコンが必要になります。

※5: 機能のご利用には無線LANアダプター付リモコンセットが必要になります。

\* 受注生産の納期はご注文後約3か月かかります。

寒冷地向け (プレミアム・高機能)		寒冷地向け		
Pシリーズ Premium Series	Sシリーズ Special Series		Aシリーズ Assort Series	
フルオートW追いだき	フルオートW追いだき※1		フルオートW追いだき	給湯専用
<b>SRT-PK556UBD</b> 価格 1,530,000円(税別) 2.8 3.1	<b>SRT-SK556UD</b> 価格 1,520,000円(税別) 2.8 耐塩害仕様対応可 3.1			
<b>SRT-PK466UBD</b> 価格 1,470,000円(税別) 3.4 ホトリターン 耐塩害仕様対応可 3.5	<b>SRT-SK466UD</b> 価格 1,390,000円(税別) 3.0 3.3	<b>SRT-SK466D</b> 価格 1,320,000円(税別) 3.0 耐塩害仕様対応可 3.3	<b>SRT-WK466D</b> 価格 1,230,000円(税別) 2.8 耐塩害仕様対応可 3.2	<b>SRT-NK466D-2</b> NEW 価格 1,150,000円(税別) 2.9 3.2
<b>SRT-PK376UBD</b> 価格 1,390,000円(税別) 3.6 ホトリターン 耐塩害仕様対応可 3.7	<b>SRT-SK376UD</b> 価格 1,280,000円(税別) 3.0 3.5	<b>SRT-SK376D</b> 価格 1,210,000円(税別) 3.0 耐塩害仕様対応可 3.5	<b>SRT-WK376D</b> 価格 1,140,000円(税別) 2.8 耐塩害仕様対応可 3.4	<b>SRT-NK376D-2</b> NEW 価格 1,060,000円(税別) 2.9 3.2
<div style="border: 1px solid black; padding: 5px; width: fit-content; margin: 0 auto;"> <p>■ ■ ■ 寒冷地向け機種凡例</p> <p><b>システム形名</b> 寒冷地年間給湯保温効率 価格 (給湯専用は寒冷地年間給湯効率)※2</p> <p>「エネルギー消費性能計算プログラム (住宅版)」へのJIS効率の入力値</p> </div>				
		<b>コンパクトエコキュート</b> NEW <b>SRT-SK186D</b> 価格 1,190,000円(税別) 2.7 受注生産 3.1 (主に2~4人用)		<b>エコキュートライト</b> NEW <b>SRT-NK186D</b> 価格 1,010,000円(税別) 2.7 受注生産 3.0 (主に1~2人用)
無線LANアダプター付 Pシリーズ用リモコンセット 価格 <b>RMCB-H6SE-T</b> 70,000円(税別)	無線LANアダプター付 Sシリーズ用リモコンセット 価格 <b>RMCB-F6SE-T</b> 70,000円(税別)	Sシリーズ用リモコンセット 価格 <b>RMCB-F6SE</b> 60,000円(税別)	SRT-SK186D NEW インターモニタ付リモコンセット (180L用) 価格 <b>RMCB-D186SE</b> 60,000円(税別)	無線LANアダプター付 EX-Aシリーズ用リモコンセット 価格 <b>RMCB-D6SE-T</b> 70,000円(税別)
Pシリーズ用リモコンセット 価格 <b>RMCB-H6SE</b> 60,000円(税別)			EX-Aシリーズ用リモコンセット 価格 <b>RMCB-D6SE</b> 60,000円(税別)	給湯専用リモコン SRT-NK186D NEW 価格 <b>RMCB-N186</b> 30,000円(税別)
ホットあわり	ハイパワー給湯			高圧力型
	キラリユキープPLUS (コンパクトエコキュート除く)			
	バブルおそうじ			
ホトリターン※3				
	MeAMOR® (コンパクトエコキュート除く)			
	あったがりリンク (コンパクトエコキュート除く)			
	お天気リンクEZ (コンパクトエコキュート除く)			
	バカッとハンドル (コンパクトエコキュート、エコキュートライト除く)			
	お急ぎ湯はり (コンパクトエコキュート除く)			
サーモジェットタンク (貯湯ユニット)※4				
	スマホ連携 (コンパクトエコキュート除く)			

**形名の見方**

(システム形名)

**SRT-PK556UABZDM-BS**

① ② ③ ④ ⑤ ⑥ ⑦ ⑧ ⑨ ⑩ ⑪ ⑫

(記号、数字の意味)

①時間帯別電灯対応通電制御型 ②機種 [P:フルオートW追いだき、ホットあわり付き、キラリユキープPLUS付き、バブルおそうじ付き、S:フルオートW追いだき※1、キラリユキープPLUS付き、バブルおそうじ付き、B-W:フルオートW追いだき、C:エコオート、N:給湯専用] ③仕向け地 [K:寒冷地 □:一般地] ④タンク容量 [55:550L、46:460L、43:430L、37:370L、30:300L、18:177L] ⑤シリーズ番号 [6:22年度モデル] ⑥ハイパワー給湯対応 [U:ハイパワー給湯、□:高圧力型] ⑦Sシリーズ内仕様 [A:ミドル効率] ⑧ホトリターン機能有無 [B:有り、□:無し] ⑨本体形状 [Z:薄型、□:角型] ⑩エアーアシスト機能有無 [D:有り、□:無し] ⑪本体形状 [M:U-ボディ(低背型)、□:ロー形状] ⑫特定専用仕様 [2:トップランナー制度対応機種、BS:耐塩害仕様、BS2:耐塩害仕様-トップランナー制度対応機種]

寒冷地向け

# P/S/Aシリーズ

最低気温マイナス25℃まで対応できる  
様々なタイプをラインアップ



**Pシリーズ** **角型タイプ**

**550L (主に5~7人用)**

システム形名 **SRT-PK556UBD** 価格 1,530,000円(税別)

標準ユニット **SRT-PTK556UBD** ヒートポンプユニット **SRT-MUK726-P**

【区分名 H】 JIS C 9220:2018 JIS C 9220:2011

目標年度: 2025年度	省エネ基準達成率	103%	寒冷地年間給湯保温度率	2.8	「エネルギー消費性能計算プログラム(住宅版)」へのJIS効率の入力値	3.1	目標年度: 2017年度	116%
--------------	----------	------	-------------	-----	------------------------------------	-----	--------------	------

**460L (主に4~5人用)**

システム形名 **SRT-PK466UBD** 価格 1,470,000円(税別)

標準ユニット **SRT-PTK466UBD** ヒートポンプユニット **SRT-MUK606-P**

【区分名 F】 JIS C 9220:2018 JIS C 9220:2011

目標年度: 2025年度	省エネ基準達成率	117%	寒冷地年間給湯保温度率	3.4 <sup>※1</sup>	「エネルギー消費性能計算プログラム(住宅版)」へのJIS効率の入力値	3.5	目標年度: 2017年度	118%
--------------	----------	------	-------------	-------------------	------------------------------------	-----	--------------	------

**370L (主に3~4人用)**

システム形名 **SRT-PK376UBD** 価格 1,390,000円(税別)

標準ユニット **SRT-PTK376UBD** ヒートポンプユニット **SRT-MUK456-P**

【区分名 F】 JIS C 9220:2018 JIS C 9220:2011

目標年度: 2025年度	省エネ基準達成率	124%	寒冷地年間給湯保温度率	3.6 <sup>※1</sup>	「エネルギー消費性能計算プログラム(住宅版)」へのJIS効率の入力値	3.7	目標年度: 2017年度	125%
--------------	----------	------	-------------	-------------------	------------------------------------	-----	--------------	------

無線LANアダプター付 Pシリーズ用 リモコンセット **RMCB-H6SE-T** 価格 70,000円(税別)

Pシリーズ用 リモコンセット **RMCB-H6SE** 価格 60,000円(税別)

脚部カバー 550L: **GT-M550W** 価格 20,000円(税別)

460L・370L: **GT-M460W** 価格 13,500円(税別)

**[Pシリーズ]ホットあわー用専用別売部品(例)**

ホットあわー用浴槽アダプター(L型)	空気チューブセット(5m)	保温材[空気チューブ用](1m×5本)
<b>GT-H791</b>	<b>GT-PCB5</b>	<b>GT-PDN5</b>
価格 18,000円(税別)	価格 2,500円(税別)	価格 4,500円(税別)

**別売部品**

防雪架台	〈高置台〉	価格	
	<b>GT-124B-A</b>	56,000円(税別)	
	〈防雪屋根〉	価格	
	<b>GT-124B-B</b>	33,000円(税別)	
	〈防雪板後・左〉	価格	
	<b>GT-124B-C</b>	26,000円(税別)	

**Sシリーズ** **角型タイプ**

**550L (主に5~7人用)**

システム形名 **SRT-SK556UD** 価格 1,520,000円(税別)

標準ユニット **SRT-STK556UD** ヒートポンプユニット **SRT-MUK726-S**

【区分名 H】 JIS C 9220:2018 JIS C 9220:2011

目標年度: 2025年度	省エネ基準達成率	103%	寒冷地年間給湯保温度率	2.8	「エネルギー消費性能計算プログラム(住宅版)」へのJIS効率の入力値	3.1	目標年度: 2017年度	116%
--------------	----------	------	-------------	-----	------------------------------------	-----	--------------	------

**460L (主に4~5人用)**

システム形名 **SRT-SK466UD** 価格 1,390,000円(税別)

標準ユニット **SRT-STK466UD** ヒートポンプユニット **SRT-MUK606-S**

【区分名 F】 JIS C 9220:2018 JIS C 9220:2011

目標年度: 2025年度	省エネ基準達成率	103%	寒冷地年間給湯保温度率	3.0	「エネルギー消費性能計算プログラム(住宅版)」へのJIS効率の入力値	3.3	目標年度: 2017年度	111%
--------------	----------	------	-------------	-----	------------------------------------	-----	--------------	------

**370L (主に3~4人用)**

システム形名 **SRT-SK376UD** 価格 1,280,000円(税別)

標準ユニット **SRT-STK376UD** ヒートポンプユニット **SRT-MUK456-S**

【区分名 F】 JIS C 9220:2018 JIS C 9220:2011

目標年度: 2025年度	省エネ基準達成率	103%	寒冷地年間給湯保温度率	3.0	「エネルギー消費性能計算プログラム(住宅版)」へのJIS効率の入力値	3.5	目標年度: 2017年度	111%
--------------	----------	------	-------------	-----	------------------------------------	-----	--------------	------

**460L (主に4~5人用)**

システム形名 **SRT-SK466D** 価格 1,320,000円(税別)

標準ユニット **SRT-STK466D** ヒートポンプユニット **SRT-MUK606-S**

【区分名 F】 JIS C 9220:2018 JIS C 9220:2011

目標年度: 2025年度	省エネ基準達成率	103%	寒冷地年間給湯保温度率	3.0	「エネルギー消費性能計算プログラム(住宅版)」へのJIS効率の入力値	3.3	目標年度: 2017年度	111%
--------------	----------	------	-------------	-----	------------------------------------	-----	--------------	------

**370L (主に3~4人用)**

システム形名 **SRT-SK376D** 価格 1,210,000円(税別)

標準ユニット **SRT-STK376D** ヒートポンプユニット **SRT-MUK456-S**

【区分名 F】 JIS C 9220:2018 JIS C 9220:2011

目標年度: 2025年度	省エネ基準達成率	103%	寒冷地年間給湯保温度率	3.0	「エネルギー消費性能計算プログラム(住宅版)」へのJIS効率の入力値	3.5	目標年度: 2017年度	111%
--------------	----------	------	-------------	-----	------------------------------------	-----	--------------	------

無線LANアダプター付 Sシリーズ用 リモコンセット **RMCB-F6SE-T** 価格 70,000円(税別)

Sシリーズ用 リモコンセット **RMCB-F6SE** 価格 60,000円(税別)

脚部カバー 550L: **GT-M550W** 価格 20,000円(税別)

460L・370L: **GT-M460W** 価格 13,500円(税別)

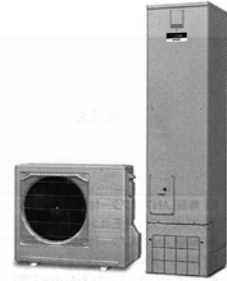

### Aシリーズ 角型タイプ

フルオート  
追い風

ホット  
りたーん

ホット  
あわー

キタリエ  
キープ  
PLUS

パブル  
おそろし

おそろし  
リンク

MeAMOR

あったか  
リンク

5段階  
EZ

風圧力  
強

お急ぎ  
選ばり

バカッと  
ハンドル

---

460L (主に4~5人用)

システム形名 **SRT-WK466D** 新登場仕様対応可 価格 1,230,000円(税別)

約湯ユニット **SRT-WTK466D** ヒートポンプユニット **SRT-MUK606-A**

【区分名 F】 JIS C 9220:2018 JIS C 9220:2011

目標年度: 2025年度	省エネ基準達成率	96%	寒冷地年間給湯保溫効率	2.8	「エネルギー消費性総計算プログラム(住宅版)」へのJIS効率の入力値	3.2	目標年度: 2017年度	103%
--------------	----------	-----	-------------	-----	------------------------------------	-----	--------------	------

---

370L (主に3~4人用)

システム形名 **SRT-WK376D** 新登場仕様対応可 価格 1,140,000円(税別)

約湯ユニット **SRT-WTK376D** ヒートポンプユニット **SRT-MUK456-A**

【区分名 F】 JIS C 9220:2018 JIS C 9220:2011

目標年度: 2025年度	省エネ基準達成率	96%	寒冷地年間給湯保溫効率	2.8	「エネルギー消費性総計算プログラム(住宅版)」へのJIS効率の入力値	3.4	目標年度: 2017年度	103%
--------------	----------	-----	-------------	-----	------------------------------------	-----	--------------	------

無線LANアダプター付 EX-Aシリーズ用 リモコンセット

**RMCB-D6SE-T** **RMCB-D6SE**

価格 70,000円(税別) 価格 60,000円(税別) 台所リモコン 浴室リモコン

脚部カバー 460L・370L: **GT-M460W** 価格 13,500円(税別)

### Sシリーズ コンパクトエコキュート

フルオート  
追い風

ホット  
りたーん

ホット  
あわー

キタリエ  
キープ  
PLUS

パブル  
おそろし

おそろし  
リンク

MeAMOR

あったか  
リンク

5段階  
EZ

風圧力  
強

お急ぎ  
選ばり

バカッと  
ハンドル

---

180L (主に2~4人用) 受注生産

システム形名 **SRT-SK186D** NEW 価格 1,190,000円(税別)

約湯ユニット **SRT-STK186D** ヒートポンプユニット **SRT-MUK60906-S**

【区分名 D】 JIS C 9220:2018 JIS C 9220:2011

目標年度: 2025年度	省エネ基準達成率	100%	寒冷地年間給湯保溫効率	2.7	「エネルギー消費性総計算プログラム(住宅版)」へのJIS効率の入力値	3.1	目標年度: 2017年度	117%
--------------	----------	------	-------------	-----	------------------------------------	-----	--------------	------

---

インターホンタイプ  
リモコンセット(180L用)

**RMCB-D186SE**

価格 60,000円(税別)

台所リモコン 浴室リモコン

脚部カバー 180L: **GT-L180B** 価格 12,000円(税別)

### Aシリーズ エコキュートライト

給湯専用

ホット  
りたーん

ホット  
あわー

キタリエ  
キープ  
PLUS

パブル  
おそろし

おそろし  
リンク

MeAMOR

あったか  
リンク

5段階  
EZ

風圧力  
強

お急ぎ  
選ばり

バカッと  
ハンドル

---

460L (主に4~5人用)

システム形名 **SRT-NK466D-2** NEW 価格 1,150,000円(税別)

約湯ユニット **SRT-NTK466D-2** ヒートポンプユニット **SRT-MUK606-A**

【区分名 F】 JIS C 9220:2018 JIS C 9220:2011

目標年度: 2025年度	省エネ基準達成率	100%	寒冷地年間給湯効率	2.9	「エネルギー消費性総計算プログラム(住宅版)」へのJIS効率の入力値	3.2	目標年度: 2017年度	107%
--------------	----------	------	-----------	-----	------------------------------------	-----	--------------	------

---

370L (主に3~4人用)

システム形名 **SRT-NK376D-2** NEW 価格 1,060,000円(税別)

約湯ユニット **SRT-NTK376D-2** ヒートポンプユニット **SRT-MUK456-A**

【区分名 F】 JIS C 9220:2018 JIS C 9220:2011

目標年度: 2025年度	省エネ基準達成率	100%	寒冷地年間給湯効率	2.9	「エネルギー消費性総計算プログラム(住宅版)」へのJIS効率の入力値	3.2	目標年度: 2017年度	107%
--------------	----------	------	-----------	-----	------------------------------------	-----	--------------	------

給湯専用リモコン

**RMCB-N6**

価格 27,000円(税別)

脚部カバー 460L・370L: **GT-M460W** 価格 13,500円(税別)

### Aシリーズ エコキュートライト

給湯専用

ホット  
りたーん

ホット  
あわー

キタリエ  
キープ  
PLUS

パブル  
おそろし

おそろし  
リンク

MeAMOR

あったか  
リンク

5段階  
EZ

風圧力  
強

お急ぎ  
選ばり

バカッと  
ハンドル

---

180L (主に1~2人用) 受注生産

システム形名 **SRT-NK186D** NEW 価格 1,010,000円(税別)

約湯ユニット **SRT-NTK186D** ヒートポンプユニット **SRT-MUK456-AB4**

【区分名 B】 JIS C 9220:2018 JIS C 9220:2011

目標年度: 2025年度	省エネ基準達成率	100%	寒冷地年間給湯効率	2.7	「エネルギー消費性総計算プログラム(住宅版)」へのJIS効率の入力値	3.0	目標年度: 2017年度	112%
--------------	----------	------	-----------	-----	------------------------------------	-----	--------------	------

---

給湯専用リモコン(180L用)

**RMCB-N186**

価格 30,000円(税別)

脚部カバー 180L: **GT-L180B** 価格 12,000円(税別)

※1:年間給湯保溫効率(JIS)または寒冷地年間給湯保溫効率(JIS)は、JIS C 9220Iに基づき、ふろ回収機能(ホットりたーん)を用いて測定した値です。  
 ※2:「受注生産」の納期はご注文後約3か月かかります。

別売部品

商品名	形名	価格 (税別)	※1 保証 期間	延長 保証 制度	Pシリーズ			Sシリーズ			EXシリーズ		
					角型			角型			角型		
					550L-460L-370L	550L-460L-370L	460L-370L-300L	550L-460L-370L	550L-460L-370L	460L-370L-300L	550L-460L-370L	460L-370L-300L	
					SRT- P556UB P466UB P466B P376UB P376B	PK556UBD PK466UBD PK376UBD		SRT- S556U S556 S466U S466UA S466 S376U S376	SK556UD SK466UD SK466D SK376UD	S376UA S376A	SRT- B466U B376U	B306DM	
リモコン	① 無線LANアダプター付Pシリーズ用リモコンセット※2	RMCB-H6SE-T	70,000円	2年	あり	○ 選択							
	② Pシリーズ用リモコンセット	RMCB-H6SE	60,000円										
	③ 無線LANアダプター付Sシリーズ用リモコンセット※2	RMCB-F6SE-T	70,000円										
	④ Sシリーズ用リモコンセット	RMCB-F6SE	60,000円										
	⑤ 無線LANアダプター付EX-Aシリーズ用リモコンセット※2	RMCB-D6SE-T	70,000円										
	⑥ EX-Aシリーズ用リモコンセット	RMCB-D6SE	60,000円									○ 選択	○ 選択
	⑦ サプリリモコン※2	RMCB-KZ6	22,500円					△				△	△
	⑧ 給湯専用リモコン	RMCB-N6	27,000円					△	△	△	△	△	△
	⑨ インターホンタイプリモコンセット(180L用)	RMCB-D186SE	60,000円										
	⑩ 給湯専用リモコン(180L用)	RMCB-N186	30,000円										
	⑪ 壁貫通パイプ	GT-5SEKPA	1,000円					△				△	△
	⑫ リモコンケーブル	LM-620B LM-650B	3,000円 7,500円					○ 選択	○ 選択	○ 選択	○ 選択	○ 選択	○ 選択
脚部カバー	⑬ 脚部カバー: 550L用	GT-M550W	20,000円	—	—	△ 選択							
	550L耐塩害用	GT-M550W-BSQ★☆	26,500円			△ 選択	△ 選択						
	薄型タイプ用	GT-L370ZB★	21,000円										
	300L用	GT-L300B★	12,000円										
	180L用	GT-L180B★	12,000円										
	460L/370L/300Lローボディ用	GT-M460W	13,500円										
浴槽アダプター	⑭ ネットあわり用浴槽アダプター	ストレーツ型 L型	18,000円 18,000円	—	—	○ 選択							
	⑮ 空気チューブセット	5m 10m 15m 25m	2,500円 3,500円 4,500円 6,500円			○ 選択							
	⑯ 保温材(空気チューブ用)	1m×5本入	4,500円										
	⑰ フルオート用浴槽アダプター	ストレーツ型 L型	5,000円 5,000円			○ 選択	○ 選択	○ 選択	○ 選択	○ 選択			
	⑱ エコオート用浴槽アダプター (高温水送断形)	ストレーツ型 L型	7,500円 7,500円										
	⑳ 締付工具	フルオート用 フルオート用	3,000円 7,000円			△	△	△	△	△			
配管	㉑ ヒートポンプ架橋PE配管セット(5m,保温材10mm)×2本,継手	GT-KPSET5	25,000円	1年	—	○ 選択	○ 選択	○ 選択	○ 選択	○ 選択			
	㉒ ヒートポンプ架橋PE配管 25m,保温材20mm	GT-KP25	48,000円										
	㉓ ヒートポンプ架橋PE配管用継手セット	GT-KPTGET	15,000円										
	㉔ 脚固定金具	1セット3個入	GZ-6E			2,500円	△	△	△	△			
	㉕ 脚固定金具(木質床用)※5 ※6	M12ネジ	GZ-H12A			15,000円	△	△	△	△			
	㉖ 上部振れ止め金具※5	GZ-TS3★	2,000円			△	△	△	△				
固定金具	㉗ 上部振れ止め金具(木質壁用)※5 ※6	GZ-TS3H	3,500円	△	△	△	△						
	㉘ ワイドL型座金(脚固定用)※7	GZ-FWL1★	2,000円	△	△	△	△						
	㉙ アンカーボルト(脚固定用): φ12×100mm×30本入	GZ-B1F	16,000円	△	△	△	△						
	㉚ アンカーボルト(上部固定用): φ10×60mm×50本入	GZ-B2F	15,000円	△	△	△	△						
	㉛ アース棒	GT-30F	1,500円	△	△	△	△						
	㉜ 配管洗浄剤	BJ-070L	2,000円	△	△	△	△						
その他	㉝ シーリングテープ	GT-S40B	4,500円	△	△	△	△						
	㉞ 浴槽検漏アダプターセット	GT-BC1	30,000円	△	△	△	△						
				△(寒冷地を除く)	△(寒冷地を除く)	△	△						

★耐塩害仕様 ☆は耐塩害仕様の機種を選定した場合のみ  
 ※1:三菱 エコキュート以外との組み合わせで使用した場合は保証の対象外となります。 ※2:サプリリモコンと無線LANアダプター付リモコンセットは併用できません。 ※3:空気チューブの長さに応じて必要数量を手配してください。 ※4:ヒートポンプ配管に架橋ポリエチレン管を用いる場合は、当社別売部品を使用してください。 ※5:貯湯ユニットを木質床に設置する場合は地盤および1階ならびに敷地の部分に設置とし、脚固定金具(木質床用)※5 ※6に加え、必ず上部振れ止め金具(GZ-TS3)または上部振れ止め金具 木質壁用(GZ-TS3H)を併用して固定してください(国土交通省告示 第1447号)。 ※6:エラスト機種(形名にDが付く)のみ。 ※7:FWL型座金(2個)。370-460-550L機種で標準施工が出来ない場合に使用してください。 ※8:防雪カバー、風向ガイド、ファン保護ルーフは併用できません。 ※9:寒冷地では必ず防雪架台を使用し、積雪地域では防雪カバー、防雪屋根、防雪板も併用してください。

この紙面に掲載の商品の価格には配送・設置調整・据付工事などの費用は含まれておりません。





# 給湯専用タイプ ラインアップ

適用電力制度 給湯圧力タイプ 減圧弁圧力	時間帯別電灯(リモコン必須)・深夜電力 ※深夜電力契約を継続されるお客様向け		
	高圧力型 170kPa	標準圧力型 85kPa	
タンク容量	角形		
	2ヒータータイプ		
	リモコン同梱 (RMC-9D)		
	2ヒータータイプで時間帯別電灯(TOU) 契約した場合は、上部わき増しができます。		
550L 外形寸法 (高さ×幅×奥行)	SRT-556GU 価格 815,000円(税別) 2170×690×790mm	SRG-556G 価格 753,000円(税別) 2170×690×790mm	SRG-555G 価格 546,000円(税別) 1996×φ720×791mm
460L 外形寸法 (高さ×幅×奥行)	SRT-466GU 価格 718,000円(税別) 2170×630×730mm	SRG-466G 価格 656,000円(税別) 2170×630×730mm	SRG-465G 価格 477,000円(税別) 1715×φ720×791mm
370L 外形寸法 (高さ×幅×奥行)	SRT-376GU 価格 656,000円(税別) 1830×630×730mm	SRG-376G 価格 608,000円(税別) 1830×630×730mm	SRG-375G 価格 442,000円(税別) 1673×φ660×731mm
300L 外形寸法 (高さ×幅×奥行)		SRG-306G 価格 559,000円(税別) 1800×600×650mm	SRG-305G 価格 435,000円(税別) 1449×φ660×731mm
設置場所	屋内・屋外		
ケース色	モダングレー マンセル値 2.5Y7.0/1.0		

## [ワンルームマンション向け]

適用電力制度 給湯圧力タイプ 減圧弁圧力	時間帯別電灯(リモコン必須)・深夜電力 ※深夜電力契約を継続されるお客様向け		
	標準圧力型 85kPa		
タンク容量	角形		
	防雨タイプ	リモコン同梱 (RMC-9)	漏水検知付タイプ
			漏水をブザー音でお知らせ
200L 外形寸法 (高さ×幅×奥行)	SRG-201G 価格 525,000円(税別) 1900×545×500mm	SRG-201G-B 価格 539,000円(税別) 1905×550×510mm	SRG-201G-L 価格 566,000円(税別) 1900×545×500mm
150L 外形寸法 (高さ×幅×奥行)	SRG-151G 価格 518,000円(税別) 1900×445×500mm	SRG-151G-B 価格 532,000円(税別) 1905×450×510mm	SRG-151G-L 価格 559,000円(税別) 1900×445×500mm
設置場所	屋内専用	屋内・屋外	
ケース色	マンセル値 3.7Y8.4/0.9		

\*角形は減圧弁、逃し弁内蔵です。

\*適用電力制度については電力会社により異なりますので、ご契約の電力会社にお問い合わせください。

価格は2025年1月1日改定後の価格です。

マイコン

標準圧力型 80kPa

丸形

スリムタイプ



**SRG-465GSL**  
価格 477,000円(税別)  
2013×φ660×731mm

マンションタイプ



\*屋内設置用の  
ドレンホース、  
缶体保護専用  
ホース付きです。  
\*上部振れ止め  
金具GZ-T1C  
付きです。

**SRG-465GM**  
価格 511,000円(税別)  
1825×φ720×791mm

**SRG-375GM**  
価格 477,000円(税別)  
1783×φ660×731mm

**SRG-305GM**  
価格 463,000円(税別)  
1559×φ660×731mm

屋外  
マンセル値 5.6Y8.0/0.5(カバー:マンセル値 4.7GY6.9/0.1)

屋内・屋外

深夜電力 \*深夜電力契約を継続されるお客様向け

マイコンレス

標準圧力型 80kPa

丸形

\*深夜電力契約を継続されるお客様向け。

逆脚タイプ



\*シャワー用給水口  
を搭載しています。  
\*脚が前方2本、  
後方1本付いて  
います。

**SRG-201G-R**  
価格 525,000円(税別)  
1800×497×560mm

**SRG-151G-R**  
価格 518,000円(税別)  
1800×447×500mm



\*上部振れ止め  
金具GZ-T1C  
付きです。

**SR-201G**  
価格 414,000円(税別)  
1709×φ530×530mm

**SR-151G**  
価格 408,000円(税別)  
1375×φ530×530mm

屋内専用

【大容量給湯専用】

〈法人向け〉

連結可能タイプ

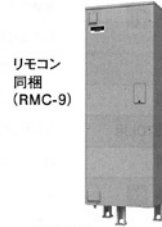

リモコン  
同梱  
(RMC-9)

※注生専

**SRT-556GUA**

価格 884,000円(税別)  
外形寸法(高さ×幅×奥行)  
2170×690×790mm

ケース色:モダングレー マンセル値 2.5Y7.0/1.0

大容量給湯システムとして使用する  
場合はこちらをご参照ください。



[www.MitsubishiElectric.co.jp/ldg/ja/hvacr/products/diahotbiz/diahot/index.html](http://www.MitsubishiElectric.co.jp/ldg/ja/hvacr/products/diahotbiz/diahot/index.html)

【リモコン】(SRGタイプ専用)



給湯専用リモコン

**RMC-9**

価格 22,000円(税別)

リモコン各部のはたらきはP3をご参照ください。

- \*必要に応じてお選びください。
- \*時間帯別電灯契約時はリモコンが必須となります。
- \*時間帯別電灯契約時は満タマ増しがご利用できます。
- \*リモコンが同梱されている機種は必ず取り付けが必要です。
- \*マイコンレス型にはリモコンは取り付けできません。
- \*リモコンのふたは開閉します。



※注生専 は受注後、1.5~2ヵ月程度かかります(詳しい納期については販売店または当社営業窓口にお問い合わせください)。



印刷の色は実際の製品と多少異なることがあります。  
この紙面に掲載の商品の価格には配送・設置調整・据付工事などの費用は含まれておりません。

# 自動風呂給湯タイプ ラインアップ

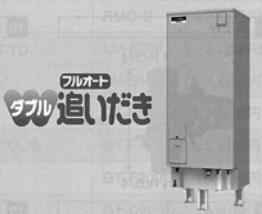
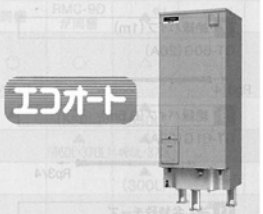
\*適用電力制度については電力会社により異なりますので、ご契約の電力会社にお問い合わせください。

適用電力制度 給湯圧力タイプ 減圧弁圧力	時間帯別電灯・深夜電力 *深夜電力契約を継続されるお客様向け マイコン	
	高圧力型 170kPa	標準圧力型 85kPa
	角形	角形
タンク容量 外形寸法 高さ×幅×奥行		
550L 2100×700×825mm	<b>SRT-J55WD5</b> 価格 925,000円(税別)	<b>SRT-J55CD5</b> 価格 787,000円(税別)
460L (ローボディ) 1800×700×825mm		
460L 2170×630×760mm	<b>SRT-J46WD5</b> 価格 842,000円(税別)	<b>SRT-J46CD5</b> 価格 711,000円(税別)
370L 1830×630×760mm	<b>SRT-J37WD5</b> 価格 787,000円(税別)	<b>SRT-J37CD5</b> 価格 656,000円(税別)
設置場所	屋内・屋外	
ケース色	モダングレー マンセル値 2.5Y7.0/1.0	
ふる機能	自動湯はり	
	自動保温・自動たし湯	高温さし湯
リモコン	双方向ハンズフリーインターホン	
	ツイン湯温コントロール	
	サブリモコン対応	
安心設計	エマージェンシーストップ	
	非常用取水	
	耐震クラスA(タフレグ) <sup>※1</sup>	

上記価格は本体のみの価格です。ご使用には別売りリモコンが必要です。

※1: 地震および1階ならびに敷地の部分に設置において、耐震クラスとは(一財)日本建築センター「建築設備耐震設計・施工指針」における局部震度法による設備機器の地震力に基づく指標。耐震クラスAは耐震クラスBのおよそ1.5倍にあたる設計用水平震度(KH)=0.6を満足します。

## 自動風呂給湯タイプ 別売部品一覧

商品名	形名	価格 (税別)	エコオート お取り寄せ		エコオート			
			SRT- J55WD5 J46WDM5	SRT- J46WD5 J37WD5	SRT- J55CD5 J46CDM5	SRT- J46CD5 J37CD5  SRT- J46CDH5 J37CDH5		
リモコン	1 リモコンセット(インターホンタイプ)	RMC-JD5SE	44,000円	●	●	●	●	
	2 サブリモコン	RMC-JKZ5	16,500円	▲	▲	▲	▲	
	3 リモコンケーブル	20m	LM-620B	3,000円	○	○	○	○
		50m	LM-650B	7,500円				
4 リモコン壁貫通パイプ	GT-5SEKPA	1,000円	▲	▲	▲	▲		
浴槽アダプター	5 浴槽アダプター	ストレート型	GT-F761B	5,000円	○	○		
		L型	GT-F791B	5,000円				
	6 (高温水遮断型) 浴槽アダプター	ストレート型	GT-E761B	7,500円			○	
		L型	GT-E791B	7,500円			○	
	7 浴槽アダプター締付工具	GT-75KA	3,000円	▲	▲			
	8 浴槽アダプター漏れ検査治具	GT-75KMA	7,000円	▲	▲			
	9 浴槽アダプター締付工具兼検査治具(高温水遮断型用)	GT-77KA	8,500円			▲	▲	
脚部カバー	10 脚部カバー <b>NEW</b>	550L・460Lローボディ用	GT-K550C	22,000円	▲	▲		
		460L・370L用	GT-K460B	13,500円				
	11 けこみカバー <b>NEW</b>	460L・370L用	GT-K460HCC	11,000円		△	△	
脚固定金具	12 アンカーボルト(脚固定用)	φ12×100mm・30本入	GZ-B1F	16,000円	●	●	●	
	13 アンカーボルト(上部固定用)	φ10×60mm・50本入	GZ-B2F	15,000円	▲	▲	▲	
	14 脚固定金具		GZ-6E	2,500円	▲	▲	▲	
	15 脚固定金具(木質床用) <sup>※1</sup>	M12ネジ	GZ-H12A	15,000円	▲	▲	▲	
	16 上部振れ止め金具(木質壁用) <sup>※1</sup>		GZ-TS3H	3,500円	▲	▲	▲	
その他	17 アース棒	GT-30F	1,500円	●	●	●	●	
	18 配管洗浄剤	BJ-070L	2,000円	▲	▲			
	19 シーリングテープ	GT-S40B	4,500円	▲	▲	▲	▲	

マークの見方 ●=取付必須部品 ○=取付必須部品(いずれかを選択) ▲=必要に応じて使用 △=必要に応じて使用(いずれかを選択)

※1: 温水器を木質床に設置する場合は地階および1階ならびに敷地の部分に設置とし、必ず上部も固定してください。(国土交通省告示 第1447号) 2階以上には据え付けできません。

## お知らせ

自動風呂給湯タイプは当社独自の「絶縁構造」を採用しているため、「絶縁パイプ」は不要です。

コロナ電気温水器ラインアップ

コロナ電気温水器は豊富

本体・リモコン



追いだきフルオートタイプ



排水パイプ  
ステンレス  
仕様

○写真は460Lスタンダードタイプです。○腳カバーは別売となります。

オートタイプ



排水パイプ  
ステンレス  
仕様

○写真は460Lスリムタイプです。○腳カバーは別売となります。

適用電力制度

缶体タイプ

時間帯別電灯/深夜電力(8時間)通電制御切替式

時間帯別電灯/深夜電力(8時間)通電制御切替式

スタンダードタイプ

スリムタイプ

スタンダードタイプ

スリムタイプ

**460L** エマージェンシー  
ストップ機能付き

UWH-46X2A2U-2 2573020  
標準小売価格(工事費別)(インターホンリモコンセット付)  
777,700円(税抜707,000円)

**370L** エマージェンシー  
ストップ機能付き

UWH-37X2A2U-2 2573018  
標準小売価格(工事費別)(インターホンリモコンセット付)  
743,600円(税抜676,000円)

省施工タイプ

**460L** エマージェンシー  
ストップ機能付き

UWH-46X2A2U-12 2573021  
標準小売価格(工事費別)(インターホンリモコンセット付)  
792,000円(税抜720,000円)

**370L** エマージェンシー  
ストップ機能付き

UWH-37X2A2U-12 2573019  
標準小売価格(工事費別)(インターホンリモコンセット付)  
757,900円(税抜689,000円)

**460L**

UWH-46SX1A2U 2572358  
標準小売価格(工事費別)(インターホンリモコンセット付)  
751,300円(税抜683,000円)

**460L**

UWH-46X1SA2U 2572519  
標準小売価格(工事費別)(インターホンリモコンセット付)  
644,600円(税抜586,000円)

**370L**

UWH-37X1SA2U 2572520  
標準小売価格(工事費別)(インターホンリモコンセット付)  
591,800円(税抜538,000円)

**300L**

UWH-30X1SA2U 2572621  
標準小売価格(工事費別)(インターホンリモコンセット付)  
543,400円(税抜494,000円)

**460L**

UWH-46SX1SA2U 2572359  
標準小売価格(工事費別)(インターホンリモコンセット付)  
644,600円(税抜586,000円)

受注生産品 **185L**

UWH-18X1SA1U 2573022  
標準小売価格(工事費別)(インターホンリモコンセット付)  
476,300円(税抜433,000円)

貯湯量・型式  
仕様・価格

快適・便利機能

エコ  
運転  
リモコン

自動お湯はり

追いだき

省エネ保温

自動保温

自動たし湯(有/無)設定

高温さし湯

今日の湯増し休止

セパレート給湯温度  
コントロール

ふる湯量節水

給湯量モニター

目標湯量お知らせ

湯上りお知らせ

ふる配管  
自動洗浄機能

2ヒーター

高圧力給湯

ecoガイド

インターホン機能

その他

■たし湯 ■さし水 ■階下給湯対応 ■2階浴室対応 ■高精細バックライト液晶  
■浴室優先 ■音声ナビ ■非常用止水栓 ■特殊成型断熱材  
■減圧弁・逆し弁内蔵 ■屋内外兼用 ■絶縁パイプレス仕様  
■エマージェンシーストップ機能(46SX1A2Uを除く)

■たし湯 ■さし水 ■階下給湯対応(18X1SA1Uを除く) ■2階浴室対応  
■高精細バックライト液晶 ■浴室優先 ■音声ナビ ■非常用止水栓  
■特殊成型断熱材 ■減圧弁・逆し弁内蔵 ■屋内外兼用  
■絶縁パイプレス仕様

# なラインアップで選びやすい。

## 給湯専用タイプ



○写真は460Lスリムタイプです。 ○脚カバーは別売となります。

### 時間帯別電灯※1 / 深夜電力(8時間)通電制御切替式

#### スタンダードタイプ

**370L**

**UWH-37X1N2U** 2573024  
希望小売価格(工事費別)(台所リモコン付)  
502,700円(税抜457,000円)

**300L**

**UWH-30X1N2U** 2573023  
希望小売価格(工事費別)(台所リモコン付)  
449,900円(税抜409,000円)

**370L**

**UWH-37X1N1L2** 2533063  
オープン価格※2

#### スリムタイプ

**460L**

**UWH-46SX1N2U** 2573025  
希望小売価格(工事費別)(台所リモコン付)  
555,500円(税抜505,000円)

**185L**

**UWH-18X1N1L2** 2533064  
オープン価格※2

- 階下給湯対応(18X1N1L2-37X1N1L2タイプを除く)
- 高精細/バックライト液晶☆
- 音声ナビ☆
- 非常用止水栓
- 特殊成型断熱材
- 減圧弁・逃し弁内蔵
- 屋内外兼用
- 絶縁バイブレス仕様
- ☆リモコンを取り付けた場合の機能です。

### 給湯タイプ

お好みの給湯タイプを選びましょう。

#### 追いだきフルオートタイプ

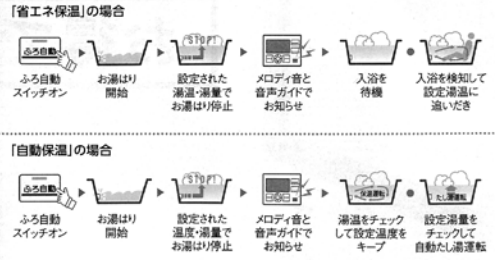

#### オートタイプ

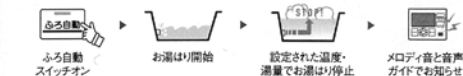

#### 給湯専用タイプ

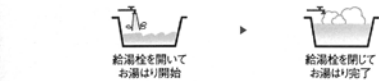

### 快適・便利機能

- 自動お湯はり**  
ボタンを押すだけで設定温度、設定湯量のお湯はります。
- 追いだき**  
お風呂のお湯をあつきます。
- 省エネ保温**  
お風呂に人が入ったことを検知して保温追いだきするので、入浴しない間の保温ロスを抑え省エネです。
- 自動保温**  
お風呂の湯温をチェックして、設定温度をキープします。(初期設定2時間)
- 自動たし湯(有/無)設定**  
自動たし湯を「無」にすると、お風呂のお湯が減っても自動でたし湯を行わないため、お湯のムダ使いを軽減します。
- 高温さし湯**  
お風呂のお湯の温度を上げた時に約60℃の高温のお湯を20Lさし湯します。
- 今日の湯増し休止**  
昼間の湯増し運転を休止し、深夜時間帯まで湯増し運転を行わず、電気代を節約します。
- セパレート給湯温度コントロール**  
独立温度制御により「給湯・シャワー」と「お湯はり」でそれぞれ違う温度のお湯が同時に使えます。
- ふる湯量節水**  
入浴する人が不快に感じない範囲でふる湯量を3段階に节水設定が可能です。
- 給湯量モニター**  
液晶表示で給湯量をリアルタイムに表示することで節水量を促します。
- 目標湯量お知らせ**  
目標湯量に到達すると、画面表示と音でお知らせします。
- 湯上がりお知らせ**  
タイマー設定で湯上がり時間をお知らせします。
- ふる配管 自動洗浄機能**  
お風呂のお湯を排水するとふる配管を自動で洗浄します。
- 2ヒーター**  
缶体内に2つのヒーターを搭載し、多彩なお湯づくりを実現します。

### パワフル給湯機能

- 高圧力給湯**  
最高使用圧力190kPaの高圧力パワフル給湯を実現します。
- ecoガイド**  
「せつやくガイド」、「かんたん操作ガイド」、「よくあるご質問ガイド」、「入浴ガイド」の4つのガイドで操作方法などを説明します。

### リモコン

- インターホン機能**  
台所と浴室のリモコンで会話ができます。

### その他

- たし湯**  
お湯が少ない時、設定温度のお湯をたし湯します。
- さし水**  
お風呂のお湯の温度を下げたい時に、さし水をします。
- 階下給湯対応**  
電気温水器本体上面より5m以内までの階下給湯が可能です。
- 2階浴室対応**  
出湯圧力が高いので2階でも給湯・ふるのお湯はりが可能です。
- 浴室優先**  
リモコンの優先権を切り換えます。優先権のないリモコンでは給湯温度の設定はできません。
- 音声ナビ**  
操作内容を表示部の文字と音声でお知らせします。目と耳で確認できる安心機能です。
- 非常用取水栓**  
電気温水器下部に「非常用取水栓」があり、万一の地震などの災害時に缶体内の水(お湯)を生活用水として使用できます。(飲用不可)
- 特殊成型断熱材**  
「特殊成型断熱材」を電気温水器に採用し、優れた保温性を実現しました。
- 減圧弁・逃し弁内蔵**  
減圧弁・逃し弁が内蔵されています。
- 屋内外兼用**  
電気温水器を屋内・屋外どちらにも設置可能です。
- 絶縁バイブレス仕様**  
絶縁バイブが不要なので施工時間が短縮できます。
- エマーゼンシーストップ機能**  
万一の本体水漏れ時に、ただちに給水を止めるセーフティ機能です。

※1 UWH-18X1N1L2-37X1N1L2タイプは時間帯別電灯契約で別売リモコンを取り付けた場合。 ※2 オープン価格商品の価格は販売店にお問い合わせください。



# 石油ふる給湯機 設置フリー形 直圧式

設計標準 使用期間 10年 特定 点検 基準

## 標準 (手動)

直圧式・46.5kWタイプ

給水装置認証番号 OW1004

**B** BLOH01924-B

乳着定価 ¥2,400 (税別) アップ

3F 近接設置 比例制御 PRO TEC ターボ給湯 給湯量出湯 呼び出し対応 FC-1

呼出 ヒーター 省電力モード 追いだし 節湯対応 リーダー対応

## 標準 (手動)

直圧式・37.2kWタイプ

給水装置認証番号 OW1004

**B** BLOH01924-B

乳着定価 ¥2,400 (税別) アップ

3F 近接設置 比例制御 PRO TEC ターボ給湯 給湯量出湯 呼び出し対応 FC-1

呼出 ヒーター 省電力モード 追いだし 節湯対応 リーダー対応

### マルチリモコン入付タイプ

標準タイプ マルチリモコン/本体入付

表記以外のリモコンは使えません。



浴室リモコン RC-B003S



台所リモコン RC-B003M(T) (本体脱着式)

※台所リモコンを取り外して使用する場合は別途、リモコンコードが必要です。

### 追加リモコン



浴室サブリモコン RC-8001A (非防水形) ¥14,740 (税抜¥13,400)



浴室サブリモコン RC-8001B (防水形) ¥19,030 (税抜¥17,300)

(別売) 浴室用屋外カバーセット ¥1,540 (税抜¥1,400) 0700757 浴室用屋外カバーセット専用用 ¥4,070 (税抜¥3,700) 0710207

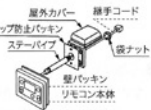

- リモコンコードについて
- 浴室リモコン・浴室サブリモコン リモコンコードS 8A(2心) ¥4,070 (税抜¥3,700)が別途必要です。
  - 台所リモコン・サブリモコン・ふる自動スイッチ付サブリモコン リモコンコードM 8A(2心) ¥4,070 (税抜¥3,700)が別途必要です。

※サブリモコンのみでは使用できません。

### 屋内据置形 本体寸法: H790 x W270 x D575(mm)

46.5kW (40,000kcal/h) 給湯/46.5kW(40,000kcal/h) ふろ/15.0kW(12,900kcal/h)

グリーン購入法適合商品



## OTQ-4706F-RC

希望小売価格 ¥396,770 (税抜¥360,700)

台所リモコンは本体脱着式、浴室リモコンは本体入付

- オプション部材 (他のオプション部材は、P.65~をご覧ください。)
- リモコンコードS 8A(2心) ¥4,070 (税抜¥3,700)
  - 循環アダプター-JX-SS ¥9,900 (税抜¥9,000)
  - 循環パイプ接続アダプター B ¥4,730 (税抜¥4,300)

※ふる継手は別売です OTQ-4706F-RC 0550B01 OTQ-4706F-RC BL 0550B02

- φ106排気トップは入付です。  
【排気延長】  
7m3曲がり以内  
給気筒径 φ106  
※ふる配管左右接続可

### 屋内据置形 本体寸法: H790 x W270 x D575(mm)

37.2kW (32,000kcal/h) 給湯/37.2kW(32,000kcal/h) ふろ/15.0kW(12,900kcal/h)

グリーン購入法適合商品



## OTQ-3706F-RC

希望小売価格 ¥357,720 (税抜¥325,200)

台所リモコンは本体脱着式、浴室リモコンは本体入付

- オプション部材 (他のオプション部材は、P.65~をご覧ください。)
- リモコンコードS 8A(2心) ¥4,070 (税抜¥3,700)
  - 循環アダプター-JX-SS ¥9,900 (税抜¥9,000)
  - 循環パイプ接続アダプター B ¥4,730 (税抜¥4,300)

※ふる継手は別売です OTQ-3706F-RC 056CB01 OTQ-3706F-RC BL 056CB02

- φ106排気トップは入付です。  
【排気延長】  
7m3曲がり以内  
排気筒径 φ106  
※ふる配管左右接続可

### 屋内据置形 本体寸法: H790 x W270 x D575(mm)

46.5kW (40,000kcal/h) 給湯/46.5kW(40,000kcal/h) ふろ/15.0kW(12,900kcal/h)

グリーン購入法適合商品



## OTQ-4706FF-RC

希望小売価格 ¥409,750 (税抜¥372,500)

台所リモコンは本体脱着式、浴室リモコンは本体入付

FF-101A薄形給排気筒セット ¥23,980 (税抜¥21,800)

合計価格 ¥433,730 (税抜¥394,300)

- オプション部材 (他のオプション部材は、P.65~をご覧ください。)
- リモコンコードS 8A(2心) ¥4,070 (税抜¥3,700)
  - 循環アダプター-JX-SS ¥9,900 (税抜¥9,000)
  - 循環パイプ接続アダプター B ¥4,730 (税抜¥4,300)

※ふる継手は別売です OTQ-4706FF-RC 055DC01 OTQ-4706FF-RC BL 055DC02

- 【給排気延長】  
7m3曲がり以内  
給気筒径 φ80  
排気筒径 φ80  
※ふる配管左右接続可

### 屋内据置形 本体寸法: H790 x W270 x D575(mm)

37.2kW (32,000kcal/h) 給湯/37.2kW(32,000kcal/h) ふろ/15.0kW(12,900kcal/h)

グリーン購入法適合商品



## OTQ-3706FF-RC

希望小売価格 ¥370,700 (税抜¥337,000)

台所リモコンは本体脱着式、浴室リモコンは本体入付

FF-101A薄形給排気筒セット ¥23,980 (税抜¥21,800)

合計価格 ¥394,680 (税抜¥358,800)

- オプション部材 (他のオプション部材は、P.65~をご覧ください。)
- リモコンコードS 8A(2心) ¥4,070 (税抜¥3,700)
  - 循環アダプター-JX-SS ¥9,900 (税抜¥9,000)
  - 循環パイプ接続アダプター B ¥4,730 (税抜¥4,300)

※ふる継手は別売です OTQ-3706FF-RC 056CC01 OTQ-3706FF-RC BL 056CC02

- 【給排気延長】  
7m3曲がり以内  
給気筒径 φ80  
排気筒径 φ80  
※ふる配管左右接続可

注意 サーモ付混合器を使ってお湯を行う場合は、台所(浴室)リモコンでお湯の温度・湯量設定をしたあと水栓側の温度設定を最も高温にしてください。(水栓の種類によっては湯量・湯量にならない場合があります)お湯は、必ず水栓側の温度設定を元に戻してください。

本カタログに記載しております全商品の価格は希望小売価格です。また税込価格(税抜価格)をそれぞれ記しております。



# 石油ふる給湯機 設置フリー形 直圧式

設計標準 10年 特定 点検 保守期間 5年 5回

## フルオート (全自動)

直圧式・46.5kWタイプ

給水装置認証番号 OW2003

BLQH01924-B

希望小売価格 ¥2,400 (税別)アップ

省 NOx 省電

3F

近接設置 比例制御 PRO TEC ターボ給湯

低温度出湯 マイバク抑制性 呼出 ヒーター 追いだき ぬるく たっぷり

湯上り予約 湯量対応 FC-1

※1 湯槽設置高さが4m以上の場合は、コネクタの切替が必要です。  
※2 RC-G001系リモコン

## オート (自動)

直圧式・46.5kWタイプ

給水装置認証番号 OW2003

BLQH01924-B

希望小売価格 ¥2,400 (税別)アップ

省 NOx 省電

3F

近接設置 比例制御 PRO TEC ターボ給湯 湯量出湯 ノードレス仕様

呼出 ヒーター 追いだき ぬるく たっぷり 湯上り予約 湯量対応 FC-1

※1 RC-G001系リモコン

### 選べるリモコン

●無線LAN対応高機能リモコン RC-G001EW-1マルチセット(T) ¥58,630(税抜¥53,300)



台所リモコン

<インターホン付もあります>

RC-G001PEW-1マルチセット(T) ¥68,640(税抜¥62,400)

浴室モニター・入浴タイマーはフルオートに対応します。見まもり機能の使用及び設置に関する条件があります。P.11をご確認の上、ご購入ください。

●追加リモコン

- サブリモコン RC-8001A(非防水形) ¥14,740(税抜¥13,400)
- ふる自動スイッチ付サブリモコン RC-8001AJ(非防水形) ¥17,490(税抜¥15,900)
- 浴室サブリモコン RC-8001B(防水形) ¥19,030(税抜¥17,300)
- 浴室用屋外カバーセット ¥1,540(税抜¥1,400) 0700757
- 浴室用屋外カバーセット厚壁用 ¥4,070(税抜¥3,700) 0710207

●ベーシックリモコン RC-J124マルチセット(T) ¥42,680(税抜¥38,800)



表記以外のリモコンは使えません。

※サブリモコンのみでは使用できません。

- リモコンコードについて
- 浴室リモコン・浴室サブリモコン リモコンコードS 8A(2心) ¥4,070(税抜¥3,700)が別途必要です。
  - 台所リモコン・サブリモコン・ふる自動スイッチ付サブリモコン リモコンコードM 8A(2心) ¥4,070(税抜¥3,700)が別途必要です。

### 屋内壁掛形

本体寸法: H600 x W470 x D210(mm)

46.5kW (40,000kcal/h)

給湯/46.5kW(40,000kcal/h) ふる/15.0kW(12,900kcal/h)

## OTQ-G4706AWFF

希望小売価格 ¥485,210 (税抜¥441,100)

※リモコン別売 必ず専用マルチリモコンが必要です。

RC-G001EW-1マルチセット(T) ¥58,630(税抜¥53,300)

FF-103W薄形給排気筒セット(後方直出し用) ¥23,980(税抜¥21,800)

合計価格 ¥567,820(税抜¥516,200)

オプション部材 (他のオプション部材は、P.65へをご覧ください。)

リモコンコードS 8A(2心) ¥4,070(税抜¥3,700)

リモコンコードM 8A(2心) ¥4,070(税抜¥3,700)

循環アダプター-JX-SS ¥9,900(税抜¥9,000)

FF-102A薄形給排気筒セット(左右出し) ¥23,980(税抜¥21,800)

据置台D45 ¥17,820(税抜¥16,200)

配管カバーH48 ¥14,850(税抜¥13,500)

オイルストレーナーセットHHD ¥2,530(税抜¥2,300)

※屋内設置形は浴室内や湯気の多い場所への設置はしないでください。

※ふる継手は別売です OTQ-G4706AWFF 055FE01

OTQ-G4706AWFF BL 055FE02

オプション ふる配管の凍結を予防します! OTQ-G4706AWFFのみ

ふる配管凍結予防外付サーモ(10m) ¥6,820(税抜¥6,200) 0501530

●ふる配管凍結予防外付サーモのみ使用する場合は、凍結予防はふる循環のみです。

※凍結予防の為、浴槽に水を残してください。

警報端子SET-1 ¥5,830(税抜¥5,300) 0702891

●ふる配管凍結予防外付サーモ+警報端子SET-1を使用する場合は、凍結予防は、ふる循環+電気ヒーター(市販品)

●浴槽に水がある場合は、ふる循環のみです。

●浴槽に水がない場合は、電気ヒーター(市販品)のみです。

※給湯機内の凍結予防ヒーターは器具内F点サーモが凍結温度を検出した場合のみ作動します。

ふる配管凍結予防外付サーモ

※ふる配管凍結予防外付サーモのみ使用する場合は、凍結予防は、ふるポンプ循環のみとなります。

グリーン購入法適合製品



【給排気延長】

3m3曲がり以内

コネクタの切り替えて最大7m3曲がりまで延長できます。

給気筒径 φ80

排気筒径 φ80

注)AWFFは、機器部から浴槽あふれ縁まで4m以上の場合は、切り替えが必要です。

注) 屋内設置形は浴室内や湯気の多い場所への設置はしないでください。

※ふる継手は別売です

OTQ-G4706AWFF 055FE01

OTQ-G4706AWFF BL 055FE02

オプション ふる配管の凍結を予防します! OTQ-G4706AWFFのみ

ふる配管凍結予防外付サーモ(10m) ¥6,820(税抜¥6,200) 0501530

●ふる配管凍結予防外付サーモのみ使用する場合は、凍結予防はふる循環のみです。

※凍結予防の為、浴槽に水を残してください。

警報端子SET-1 ¥5,830(税抜¥5,300) 0702891

●ふる配管凍結予防外付サーモ+警報端子SET-1を使用する場合は、凍結予防は、ふる循環+電気ヒーター(市販品)

●浴槽に水がある場合は、ふる循環のみです。

●浴槽に水がない場合は、電気ヒーター(市販品)のみです。

※給湯機内の凍結予防ヒーターは器具内F点サーモが凍結温度を検出した場合のみ作動します。

ふる配管凍結予防外付サーモ

※ふる配管凍結予防外付サーモのみ使用する場合は、凍結予防は、ふるポンプ循環のみとなります。

### 屋内壁掛形

本体寸法: H600 x W470 x D210(mm)

46.5kW (40,000kcal/h)

給湯/46.5kW(40,000kcal/h) ふる/15.0kW(12,900kcal/h)

## OTQ-G4706SAWFF

希望小売価格 ¥446,050 (税抜¥405,500)

※リモコン別売 必ず専用マルチリモコンが必要です。

RC-G001EW-1マルチセット(T) ¥58,630(税抜¥53,300)

FF-103W薄形給排気筒セット(後方直出し用) ¥23,980(税抜¥21,800)

合計価格 ¥528,660(税抜¥480,600)

オプション部材 (他のオプション部材は、P.65へをご覧ください。)

リモコンコードS 8A(2心) ¥4,070(税抜¥3,700)

リモコンコードM 8A(2心) ¥4,070(税抜¥3,700)

循環アダプター-JX-SS ¥9,900(税抜¥9,000)

FF-102A薄形給排気筒セット(左右出し) ¥23,980(税抜¥21,800)

据置台D45 ¥17,820(税抜¥16,200)

配管カバーH48 ¥14,850(税抜¥13,500)

オイルストレーナーセットHHD ¥2,530(税抜¥2,300)

※屋内設置形は浴室内や湯気の多い場所への設置はしないでください。

※ふる継手は別売です OTQ-G4706SAWFF 056AB01

OTQ-G4706SAWFF BL 056AB02

オプション ふる配管の凍結を予防します! OTQ-G4706AWFFのみ

ふる配管凍結予防外付サーモ(10m) ¥6,820(税抜¥6,200) 0501530

●ふる配管凍結予防外付サーモのみ使用する場合は、凍結予防はふる循環のみです。

※凍結予防の為、浴槽に水を残してください。

警報端子SET-1 ¥5,830(税抜¥5,300) 0702891

●ふる配管凍結予防外付サーモ+警報端子SET-1を使用する場合は、凍結予防は、ふる循環+電気ヒーター(市販品)

●浴槽に水がある場合は、ふる循環のみです。

●浴槽に水がない場合は、電気ヒーター(市販品)のみです。

※給湯機内の凍結予防ヒーターは器具内F点サーモが凍結温度を検出した場合のみ作動します。

ふる配管凍結予防外付サーモ

※ふる配管凍結予防外付サーモのみ使用する場合は、凍結予防は、ふるポンプ循環のみとなります。

グリーン購入法適合製品



【給排気延長】

3m3曲がり以内

コネクタの切り替えて最大7m3曲がりまで延長できます。

給気筒径 φ80

排気筒径 φ80

注)AWFFは、機器部から浴槽あふれ縁まで4m以上の場合は、切り替えが必要です。

注) 屋内設置形は浴室内や湯気の多い場所への設置はしないでください。

※ふる継手は別売です

OTQ-G4706SAWFF 056AB01

OTQ-G4706SAWFF BL 056AB02

オプション ふる配管の凍結を予防します! OTQ-G4706AWFFのみ

ふる配管凍結予防外付サーモ(10m) ¥6,820(税抜¥6,200) 0501530

●ふる配管凍結予防外付サーモのみ使用する場合は、凍結予防はふる循環のみです。

※凍結予防の為、浴槽に水を残してください。

警報端子SET-1 ¥5,830(税抜¥5,300) 0702891

●ふる配管凍結予防外付サーモ+警報端子SET-1を使用する場合は、凍結予防は、ふる循環+電気ヒーター(市販品)

●浴槽に水がある場合は、ふる循環のみです。

●浴槽に水がない場合は、電気ヒーター(市販品)のみです。

※給湯機内の凍結予防ヒーターは器具内F点サーモが凍結温度を検出した場合のみ作動します。

ふる配管凍結予防外付サーモ

※ふる配管凍結予防外付サーモのみ使用する場合は、凍結予防は、ふるポンプ循環のみとなります。

# 石油ふる給湯機 設置フリー形 直圧式

設計標準 10年 特定 点検 使用期間 保守商品 検定 合格

## 標準 (手動)

直圧式・46.5kWタイプ

給水装置認証番号 OW1004

**B** BLOH01924-B

乳原料品質 ¥2,400 (税抜)アップ

NOx

3F 近接 比例 PRO ターボ 低温 マイバ 設置 調整 制御 TEC 給湯 排出 対応

呼出 ヒータ 追い だき お知 らせ 燃焼 対応 FC-1

## 標準 (手動)

直圧式・37.2kWタイプ

給水装置認証番号 OW1004

**B** BLOH01924-B

乳原料品質 ¥2,400 (税抜)アップ

NOx

3F 近接 比例 PRO ターボ 低温 マイバ 設置 調整 制御 TEC 給湯 排出 対応

呼出 ヒータ 追い だき お知 らせ 燃焼 対応 FC-1

### リモコン

表記以外のリモコンは使えません。

#### ●マルチリモコン/本体入付



浴室リモコン RC-J123S

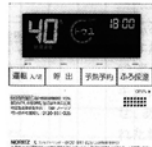

台所リモコン RC-J123M(T)

#### ●追加リモコン



浴室サブリモコン RC-8001A (非防水形) ¥14,740 (税抜¥13,400)



浴室サブリモコン RC-8001B(防水形) ¥19,030 (税抜¥17,300)

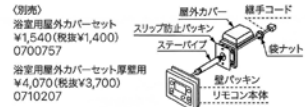

※サブリモコンのみでは使用できません。

- リモコンコードについて
- 浴室リモコン・浴室サブリモコン リモコンコードS 8A(2心) ¥4,070 (税抜¥3,700)が別途必要です。
  - 台所リモコン・サブリモコン リモコンコードM 8A(2心) ¥4,070 (税抜¥3,700)が別途必要です。

### 屋内壁掛形

本体寸法: H600 × W470 × D210(mm)

46.5kW (40,000kcal/h)

給湯/46.5kW(40,000kcal/h) ふろ/15.0kW(12,900kcal/h)

OTQ-G4706WFF-RC FF

希望小売価格 ¥396,770 (税抜 ¥360,700)

台所リモコンは本体脱着式、浴室リモコンは本体入付 FF-103W薄形給排気筒セット(後方直出し用) ¥23,980 (税抜 ¥21,800)

合計価格 ¥420,750 (税抜 ¥382,500)

オプション部材 (他のオプション部材は、P.65~をご覧ください。)

リモコンコードS 8A(2心) ¥4,070 (税抜 ¥3,700)

循環アダプター-JX-SS ¥9,900 (税抜 ¥9,000)

FF-102A薄形給排気筒セット(左右出し) ¥23,980 (税抜 ¥21,800)

据置台D45 ¥17,820 (税抜 ¥16,200)

配管カバーH48 ¥14,850 (税抜 ¥13,500)

オイルストレーナーセットHHD ¥2,530 (税抜 ¥2,300)

注意 屋内設置形は浴室内や湯気の多い場所への設置はしないでください。

※ふる継手は別売です

OTQ-G4706WFF-RC 056AE01  
OTQ-G4706WFF-RC BL 056AE02

グリーン購入法適合商品



【給排気延長】

3m3曲がり以内

コネクタの切り替えで最大

7m3曲がりまで延長できます。

給気筒径 φ80

排気筒径 φ80

### 屋内壁掛形

本体寸法: H600 × W470 × D210(mm)

37.2kW (32,000kcal/h)

給湯/37.2kW(32,000kcal/h) ふろ/15.0kW(12,900kcal/h)

OTQ-G3706WFF-RC FF

希望小売価格 ¥370,700 (税抜 ¥337,000)

台所リモコンは本体脱着式、浴室リモコンは本体入付 FF-103W薄形給排気筒セット(後方直出し用) ¥23,980 (税抜 ¥21,800)

合計価格 ¥394,680 (税抜 ¥358,800)

オプション部材 (他のオプション部材は、P.65~をご覧ください。)

リモコンコードS 8A(2心) ¥4,070 (税抜 ¥3,700)

循環アダプター-JX-SS ¥9,900 (税抜 ¥9,000)

FF-102A薄形給排気筒セット(左右出し) ¥23,980 (税抜 ¥21,800)

据置台D45 ¥17,820 (税抜 ¥16,200)

配管カバーH48 ¥14,850 (税抜 ¥13,500)

オイルストレーナーセットHHD ¥2,530 (税抜 ¥2,300)

注意 屋内設置形は浴室内や湯気の多い場所への設置はしないでください。

※ふる継手は別売です

OTQ-G3706WFF-RC 056B801  
OTQ-G3706WFF-RC BL 056B802

グリーン購入法適合商品



【給排気延長】

3m3曲がり以内

コネクタの切り替えで最大

7m3曲がりまで延長できます。

給気筒径 φ80

排気筒径 φ80

### 注意

サーモスタットを合せてお湯はりを行う場合は、台所(浴室)リモコンでお湯はりの湯量・湯量設定をしたあと水検知の温度設定を最も高くしてください。(水検知の機能によっては湯量・湯量にならない場合があります)「お湯はり」終了後は、必ず水検知の温度設定を元に戻してください。

※仕様書や商品コードはP.63~をご覧ください。部材、寸法などはP.65~をご覧ください。

※ご購入・お取り替えの際は、施工条件や水道管などに能力または使い勝手が生じる場合があります。くわしくは販売店または弊社までご相談ください。

※本カタログに記載しております全商品の価格は希望小売価格です。また税込価格(税抜価格)をそれぞれ記しております。

石油ふる給湯機 設置フリー形 セミ貯湯式

設計標準 10年 特定 点検 保守保証 お任せ

フルオート (全自動)

セミ貯湯式・37.6kWタイプ

給水装置認証番号 OW6002

機能一覧: NOx, 自動お風呂, 1F, 近接設置, ヒーター, 呼出, 追いだき, たし湯, 湯上予約, 給湯対応, FC-1

オート (自動)

セミ貯湯式・37.6kWタイプ

給水装置認証番号 OW6002

機能一覧: NOx, 1F, 近接設置, ヒーター, 呼出, 追いだき, たし湯, 湯上予約, 給湯対応, FC-1

リモコン

表記以外のリモコンは使えません。

●マルチリモコン/本体入付



浴室リモコン RC-J115



台所リモコン RC-7611M-A(T) (本体脱着式)

リモコンコードについて

- 浴室リモコン リモコンコードS 8A(2心) ¥4,070 (税抜¥3,700)が別途必要です。
●台所リモコン リモコンコードM 8A(2心) ¥4,070 (税抜¥3,700)が別途必要です。

(別売) 浴室用屋外カバーセット ¥1,540(税抜¥1,400) 0700757
浴室用屋外カバーセット厚壁型 ¥4,070(税抜¥3,700) 0710207

高温注意サイン

リモコン給湯設定温度より貯湯温度が10℃以上高い場合(自動お湯はりや追いだき直後など)には、リモコンに高温注意サイン「H」を表示します。

リモコン操作についての注意

「ふる自動」「ふる予約」「追いだき」「たし湯」スイッチ操作は、給湯の温度設定が最高レベルの「7」に設定されていないと操作できません。かならずリモコンで給湯温度を「7」に設定してからお使いください。

屋内据置形

本体寸法: H880 x W280 x D520(mm)

減圧弁・安全弁内蔵/ステンレスパイプ仕様

37.6kW (32,400kcal/h) 給湯/37.6kW(32,400kcal/h) ふろ/14.0kW(12,000kcal/h)

OTX-3707AFV

希望小売価格 ¥374,880 (税抜 ¥340,800)

台所リモコンは本体脱着式、浴室リモコンは本体入付

オプション部材 (他のオプション部材は、P.65~をご覧ください。)

- リモコンコードS 8A(2心) ¥4,070 (税抜 ¥3,700)
循環アダプター-JX-SS ¥9,900 (税抜 ¥9,000)
入水金具保温材OTX ¥2,420 (税抜 ¥2,200)

※ふる継手は別売です OTX-3707AFV | 05B9D01



φ106排気トップは入付です。
【排気延長】 7m3曲がり以内
排気口径 φ106

屋内据置形

本体寸法: H880 x W280 x D520(mm)

減圧弁・安全弁必要/ステンレスパイプ仕様

37.6kW (32,400kcal/h) 給湯/37.6kW(32,400kcal/h) ふろ/14.0kW(12,000kcal/h)

OTX-3707SAF

希望小売価格 ¥310,530 (税抜 ¥282,300)

台所リモコンは本体脱着式、浴室リモコンは本体入付

オプション部材 (他のオプション部材は、P.65~をご覧ください。)

- リモコンコードS 8A(2心) ¥4,070 (税抜 ¥3,700)
循環アダプター-JX-SS ¥9,900 (税抜 ¥9,000)
入水金具保温材OTX ¥2,420 (税抜 ¥2,200)
減圧逆止弁0.8 ¥18,700 (税抜 ¥17,000)
安全弁SD-2012ZZ ¥8,580 (税抜 ¥7,800)

※ふる継手は別売です OTX-3707SAF | 05C0A01



φ106排気トップは入付です。
【排気延長】 7m3曲がり以内
排気口径 φ106

屋内据置形

本体寸法: H880 x W280 x D520(mm)

減圧弁・安全弁内蔵/ステンレスパイプ仕様

37.6kW (32,400kcal/h) 給湯/37.6kW(32,400kcal/h) ふろ/14.0kW(12,000kcal/h)

OTX-3707SAFV

希望小売価格 ¥328,020 (税抜 ¥298,200)

台所リモコンは本体脱着式、浴室リモコンは本体入付

オプション部材 (他のオプション部材は、P.65~をご覧ください。)

- リモコンコードS 8A(2心) ¥4,070 (税抜 ¥3,700)
循環アダプター-JX-SS ¥9,900 (税抜 ¥9,000)
入水金具保温材OTX ¥2,420 (税抜 ¥2,200)

※ふる継手は別売です OTX-3707SAFV | 05C0B01



φ106排気トップは入付です。
【排気延長】 7m3曲がり以内
排気口径 φ106

屋内据置形

本体寸法: H880 x W280 x D520(mm)

減圧弁・安全弁必要/ステンレスパイプ仕様

37.6kW (32,400kcal/h) 給湯/37.6kW(32,400kcal/h) ふろ/14.0kW(12,000kcal/h)

OTX-3707SAFF

希望小売価格 ¥328,020 (税抜 ¥298,200)

台所リモコンは本体脱着式、浴室リモコンは本体入付

FF-101A薄形給排気筒セット ¥23,980 (税抜 ¥21,800)

合計価格 ¥352,000 (税抜 ¥320,000)

オプション部材 (他のオプション部材は、P.65~をご覧ください。)

- リモコンコードS 8A(2心) ¥4,070 (税抜 ¥3,700)
循環アダプター-JX-SS ¥9,900 (税抜 ¥9,000)
入水金具保温材OTX ¥2,420 (税抜 ¥2,200)
減圧逆止弁0.8 ¥18,700 (税抜 ¥17,000)
安全弁SD-2012ZZ ¥8,580 (税抜 ¥7,800)

※ふる継手は別売です OTX-3707SAFF | 05C0C01



【給排気延長】 3m3曲がり以内
給気口径 φ80
排気口径 φ80

注意

OTXシリーズをご使用についてのご注意

<OTX-H4707MVシリーズは除く>

「ふる自動・ふる保温・ふる予約・追いだき・たし湯」機能を使用中、及び使用後しばらくの間は、リモコンの設定温度にかかわらず単水栓で給湯やシャワーをご使用になると熱いお湯が出ますのでご注意ください。

本製品はサーモ水栓と併せて使用することをおすすめします。

※混合水栓にて使用してください。単栓で使用されますと湯温が不安定になります。※太陽熱温水器対応商品は水压が低い場合、電光を充分に発揮しない事があります。
※仕様表や品コードはP.63~をご覧ください。部材、寸法などしくはP.65~をご覧ください。※ご購入・お取り替えに際しては、施工条件や水圧などにより能力または使い勝手に差が生じる事があります。くわしくは販売店または弊社までご相談ください。
本カタログに記載しております全商品の価格は希望小売価格です。また税込価格(税抜価格)をそれぞれ記しております。

石油ふる給湯機 設置フリー形 セミ貯湯式

設計標準 使用期間 10年 特定 保証品 点検 可能

標準 (手動) セミ貯湯式・37.6kWタイプ 給水装置認証番号 OW5005

リモコン 表記以外のリモコンは使えません。 ●マルチリモコン/本体入付 浴室リモコン RC-J113S 台所リモコン RC-7613M-A(T) (本体脱着式)

屋内据置形 37.6kW (32,400kcal/h) OTX-3707F 希望小売価格 ¥251,900 (税抜 ¥229,000)

屋内据置形 37.6kW (32,400kcal/h) OTX-3707FV 希望小売価格 ¥269,500 (税抜 ¥245,000)

屋内据置形 37.6kW (32,400kcal/h) OTX-3707FF 希望小売価格 ¥269,500 (税抜 ¥245,000)

ふる配管をステンレス化! 井戸水でも 追いだきが可能! オールステンレス品 (外装以外)

標準 (手動) セミ貯湯式・37.6kWタイプ 給水装置認証番号 OW5005 リモコン 表記以外のリモコンは使えません。 ●マルチリモコン/本体入付

屋内据置形 37.6kW (32,400kcal/h) OTX-3707F-SLP 希望小売価格 ¥273,020 (税抜 ¥248,200)

屋内据置形 37.6kW (32,400kcal/h) OTX-3707FF-SLP 希望小売価格 ¥290,620 (税抜 ¥264,200)

※混合水栓にて使用してください。単独で使用される場合は湯温が不安定になります。 最大湯熱温水器対応品は水圧が高い場合、配力を充分に発揮しない事があります。

石油直圧給湯機

給湯専用

直圧式

設計標準 使用期間 10年 特定 保守保証 点検 お知らせ

給湯専用 (お知らせあり)

標準

オートストップなし

直圧式・37.2kWタイプ

給水装置認証番号 OW1004



- 近接設置
- 比例制御
- PRO-TEC
- ヒーター
- お知らせ
- 燃費対比 FC-1

リモコン

表記以外のリモコンは使えません。

●台所リモコン/本体組込



RC-J122M(T) (本体装着式)

※台所リモコンを取り外して使用する場合は別途、リモコンコードが必要です。

●追加リモコン



サブリモコン RC-8001A (非防水形) ¥14,740 (税抜¥13,400)



浴室サブリモコン RC-8001B (防水形) ¥19,030 (税抜¥17,300)

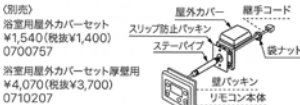

※サブリモコンのみでは使用できません。

リモコンコードについて

- 浴室リモコン リモコンコードS 8A(2心) ¥4,070 (税抜¥3,700)が別途必要です。
- 台所リモコン リモコンコードM 8A(2心) ¥4,070 (税抜¥3,700)が別途必要です。

屋内壁掛形

本体寸法: H600 × W470 × D210(mm)

37.2kW (32,000kcal/h)

給湯/37.2kW(32,000kcal/h)

OQB-G3706WFF

FF

希望小売価格 ¥261,470 (税抜 ¥237,700)

台所リモコンは本体装着式

FF-103W薄形給排気筒セット(後方直出し用)

¥23,980 (税抜 ¥21,800)

合計価格 ¥285,450 (税抜 ¥259,500)

オプション部材 (他のオプション部材は、P.65~をご覧ください。)

FF-102A薄形給排気筒セット(左右出し用)

¥23,980 (税抜 ¥21,800)

据置台D45 ¥17,820 (税抜 ¥16,200)

配管カバーH48 ¥14,850 (税抜 ¥13,500)

オイルストレーナーセットHHD ¥2,530 (税抜 ¥2,300)

※屋内設置形は浴室や湿気の多い場所への設置はしないでください。

OQB-G3706WFF | 057AE01

グリーン購入法適合商品



【給排気延長】

3m3曲がり以内  
コネクタの切り替えで最大  
7m3曲がりまで延長できます。

- 給気筒径 φ80
- 排気筒径 φ80

屋内壁掛形

本体寸法: H600 × W470 × D210(mm)

46.5kW (40,000kcal/h)

給湯/46.5kW(40,000kcal/h)

OQB-G4706WFF

FF

希望小売価格 ¥300,520 (税抜 ¥273,200)

台所リモコンは本体装着式

FF-103W薄形給排気筒セット(後方直出し用)

¥23,980 (税抜 ¥21,800)

合計価格 ¥324,500 (税抜 ¥295,000)

オプション部材 (他のオプション部材は、P.65~をご覧ください。)

FF-102A薄形給排気筒セット(左右出し用)

¥23,980 (税抜 ¥21,800)

据置台D45 ¥17,820 (税抜 ¥16,200)

配管カバーH48 ¥14,850 (税抜 ¥13,500)

オイルストレーナーセットHHD ¥2,530 (税抜 ¥2,300)

※屋内設置形は浴室や湿気の多い場所への設置はしないでください。

OQB-G4706WFF | 057AD01

グリーン購入法適合商品



【給排気延長】

3m3曲がり以内  
コネクタの切り替えで最大  
7m3曲がりまで延長できます。

- 給気筒径 φ80
- 排気筒径 φ80

ガス化・比例制御バーナーなのでなめらかな燃焼。安定した湯温と静音を実現しました。(OQB-Gシリーズのみ)

3号から27号まで、幅広い範囲で正確な能力制御が行えるため、温度ムラが少ない安定した湯温を保ちます。また業界トップクラスの静音化(運転音46dB)を実現しました。

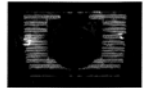

サークルタイマーで予約。(OQB-G4706シリーズのみ)

朝や夕方など、お湯をよく使う給湯使用時間帯を台所リモコンのサークルタイマーに予約しておけば、立ち上がり時の待ち時間も従来より1分40秒程度少なく、快適なお湯がすばやく使え、省エネルギーにもなります。

ターボ給湯 (OQB-G4706シリーズのみ)

PRO-TECメカの応用により、従来の給湯機の約28%も最大出湯量が増えたため、2ヶ所同時使用もOK。夏場のシャワーも、よりたっぷりとお使いいただけます。(4万キロタイプで32L/分)

低温度出湯32・35℃ (OQB-G4706・OQB-4706シリーズのみ)

従来までは給湯温度の最低設定温度は37℃でした。PRO-TECメカの基本機能を応用することで、夏場のシャワーは35℃という低温の給湯温度設定が、冬場の食器洗いは、手に優しい32℃の低温度出湯を可能にしました。

※夏場など出湯量の少ない時は、設定温度の32℃・35℃より高い湯が出る場合があります。

46dB(A)の低騒音

消音器を小型化しながら排気通路に吸音材を追加し、46dB(A)という低騒音性を実現。深夜や早朝の使用もご近所に気兼ねなくお湯が使えます。

また、消音器の小型化で本体のコンパクト化も達成しました。

※凍結予防運転時にはヒーター、ポンプを動作し、電力を消費します。

# 石油直圧給湯機

## 給湯専用

### 直圧式

設計標準 10年 使用期間 特定 保守保証 点検 お知らせ

給湯専用 (お知らせあり)

### 標準

オートストップなし  
直圧式・46.5kWタイプ

給水装置認証番号 OW1004



- 比例制御
- 近接設置
- PRO TEC
- ターボ給湯
- 低温差出湯
- 呼出
- ヒーター
- 省電力モード
- お知らせ
- 総熱対応
- ソーラー対応
- FC-1

※浴室リモコン使用時のみ

#### リモコン

表記以外のリモコンは使えません。

##### ●台所リモコン/本体組込



RC-7626M(T)  
(本体脱着式)

※台所リモコンを取り外して使用する場合は別途、リモコンコードが必要です。

##### ●追加リモコン



浴室リモコン  
RC-7606S  
¥13,640(税抜¥12,400)



サブリモコン  
RC-8001A(非防水形)  
¥14,740(税抜¥13,400)

(別売)  
浴室用屋外カバーセット  
¥1,540(税抜¥1,400)  
0700757  
浴室用屋外カバーセット厚壁用  
¥4,070(税抜¥3,700)  
0710207



浴室サブリモコン  
RC-8001B(防水形)  
¥19,030(税抜¥17,300)

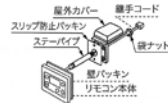

※サブリモコンのみでは使用できません。

リモコンの対応個数は合計2個です。(台所・浴室リモコンはそれぞれ複数接続はできません)

#### リモコンコードについて

- 浴室リモコン  
リモコンコードS 8A(2心) ¥4,070 (税抜¥3,700)が別途必要です。
- 台所リモコン  
リモコンコードM 8A(2心) ¥4,070 (税抜¥3,700)が別途必要です。

#### 屋内据置形

本体寸法: H790 × W270 × D575(mm)

46.5kW  
(40,000kcal/h)

給湯/46.5kW(40,000kcal/h)

### OQB-4706F



希望小売価格 ¥286,110(税抜¥260,100)

台所リモコンは本体脱着式

OQB-4706F | 056DB01



φ106排気トップは入付です。  
【排気延長】  
7m3曲がり以内  
排気口径 φ106

#### 屋内据置形

本体寸法: H790 × W270 × D575(mm)

46.5kW  
(40,000kcal/h)

給湯/46.5kW(40,000kcal/h)

### OQB-4706FF



希望小売価格 ¥299,200(税抜¥272,000)

台所リモコンは本体脱着式

FF-101A薄形給排気筒セット ¥23,980(税抜¥21,800)

合計価格 ¥323,180(税抜¥293,800)

OQB-4706FF | 056DC01



【給排気延長】  
7m3曲がり以内  
給気口径 φ80  
排気口径 φ80

給湯専用 (お知らせあり)

### 標準

オートストップなし  
直圧式・36.0kWタイプ

給水装置認証番号 OW1004



- 比例制御
- 近接設置
- PRO TEC
- 呼出
- ヒーター
- 省電力モード
- お知らせ
- 総熱対応
- ソーラー対応
- FC-1

※浴室リモコン使用時のみ

#### リモコン

表記以外のリモコンは使えません。

##### ●台所リモコン/本体組込



RC-7626M(T)  
(本体脱着式)

※台所リモコンを取り外して使用する場合は別途、リモコンコードが必要です。

##### ●追加リモコン



浴室リモコン  
RC-7606S  
¥13,640(税抜¥12,400)



サブリモコン  
RC-8001A(非防水形)  
¥14,740(税抜¥13,400)

(別売)  
浴室用屋外カバーセット  
¥1,540(税抜¥1,400)  
0700757  
浴室用屋外カバーセット厚壁用  
¥4,070(税抜¥3,700)  
0710207



浴室サブリモコン  
RC-8001B(防水形)  
¥19,030(税抜¥17,300)

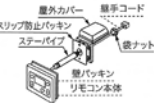

※サブリモコンのみでは使用できません。

リモコンの対応個数は合計2個です。(台所・浴室リモコンはそれぞれ複数接続はできません)

#### リモコンコードについて

- 浴室リモコン  
リモコンコードS 8A(2心) ¥4,070 (税抜¥3,700)が別途必要です。
- 台所リモコン  
リモコンコードM 8A(2心) ¥4,070 (税抜¥3,700)が別途必要です。

#### 屋内据置形

本体寸法: H790 × W270 × D575(mm)

37.2kW  
(32,000kcal/h)

給湯/36.0kW(31,000kcal/h)

### OQB-3706F



希望小売価格 ¥247,170(税抜¥224,700)

台所リモコンは本体脱着式

OQB-3706F | 056DF01



φ106排気トップは入付です。  
【排気延長】  
7m3曲がり以内  
排気口径 φ106

#### 屋内据置形

本体寸法: H790 × W270 × D575(mm)

37.2kW  
(32,000kcal/h)

給湯/36.0kW(31,000kcal/h)

### OQB-3706FF



希望小売価格 ¥260,150(税抜¥236,500)

台所リモコンは本体脱着式

FF-101A薄形給排気筒セット ¥23,980(税抜¥21,800)

合計価格 ¥284,130(税抜¥258,300)

OQB-3706FF | 056EA01



【給排気延長】  
7m3曲がり以内  
給気口径 φ80  
排気口径 φ80

※仕様書や商品コードはP.63~もご覧ください。部材、寸法など詳しくはP.65~もご覧ください。

※ご購入・お取り替えに際しては、施工条件や水圧などにより能力または使い勝手が生じる場合があります。詳しくは販売店または弊社までご確認ください。

本カタログに記載しております全商品の価格希望小売価格です。また税込価格(税抜価格)をそれぞれ記しております。

# 石油給湯機

給湯専用

セミ貯湯式

設計標準 10年 特定  
使用期間 保証

**給湯専用 (お知らせなし)**

**標準**

**セミ貯湯式・45.0kWタイプ**

給水装置認証番号 OW5005

低NOx 近接設置 ツーナ対応 燃焼機対応 FC-1

**高温注意サイン**  
リモコン給湯設定温度より貯湯温度が10℃以上高い場合には、リモコンに高温注意サイン「H」を表示します。

**リモコン** 表記以外のリモコンは使えません。

●台所リモコン/本体組込

RC-7616M-A(T) (本体脱着式)  
※台所リモコンを取り外して使用する場合は別途、リモコンコードが必要です。

リモコンコードについて ●台所リモコン  
リモコンコードFM 8A(2φ) ¥4,070 (税抜¥3,700) が別途必要です。

本体寸法: H880 x W280 x D520 (mm)

屋内据置形 減圧弁・安全弁必要/ステンレスパイプ仕様

**45.0kW** (38,700kcal/h) 給湯/45.0kW(38,700kcal/h)

**OX-4706F** FE ツーナ対応

希望小売価格 ¥218,570 (税抜¥198,700)

台所リモコンは本体脱着式

オプション部材 (他のオプション部材は、P.65をご覧ください。)

減圧逆止弁0.8 ¥18,700 (税抜¥17,000)

安全弁SD-2012ZZ ¥8,580 (税抜¥7,800)

OX-4706F | 05A2C01

φ106排気トップは入付です。  
【排気延長】  
7m3曲がり以内  
排気筒径 φ106

本体寸法: H880 x W280 x D520 (mm)

屋内据置形 減圧弁・安全弁必要/ステンレスパイプ仕様

**45.0kW** (38,700kcal/h) 給湯/45.0kW(38,700kcal/h)

**OX-4706FF** FF ツーナ対応

希望小売価格 ¥225,060 (税抜¥204,600)

台所リモコンは本体脱着式

FF-101A薄形給排気筒セット ¥23,980 (税抜¥21,800)

合計価格 ¥249,040 (税抜¥226,400)

オプション部材 (他のオプション部材は、P.65をご覧ください。)

減圧逆止弁0.8 ¥18,700 (税抜¥17,000)

安全弁SD-2012ZZ ¥8,580 (税抜¥7,800)

OX-4706FF | 05A2D01

【給排気延長】  
3m3曲がり以内  
給気筒径 φ80  
排気筒径 φ80

**リモコン** 表記以外のリモコンは使えません。

●台所リモコン/本体組込

RC-7615M-A(T) (本体脱着式)  
※台所リモコンを取り外して使用する場合は別途、リモコンコードが必要です。

リモコンコードについて ●台所リモコン  
リモコンコードFM 8A(2φ) ¥4,070 (税抜¥3,700) が別途必要です。

本体寸法: H880 x W280 x D520 (mm)

屋内据置形 減圧弁・安全弁必要/ステンレスパイプ仕様

**45.0kW** (38,700kcal/h) 給湯/45.0kW(38,700kcal/h)

**OX-4716F** FE

希望小売価格 ¥211,970 (税抜¥192,700)

台所リモコンは本体脱着式

オプション部材 (他のオプション部材は、P.65をご覧ください。)

減圧逆止弁0.8 ¥18,700 (税抜¥17,000)

安全弁SD-2012ZZ ¥8,580 (税抜¥7,800)

OX-4716F | 05A3A01

φ106排気トップは入付です。  
【排気延長】  
7m3曲がり以内  
排気筒径 φ106

注意! 凍結防止は低温運転により行ってください。

※混合水栓で使用してください。単体で使用されますと湯温が不安定になります。 ※本機燃焼水蒸気対応商品には水圧が低い場合、能力を十分に発揮しない事があります。 ※仕様書やコードはP.63をご覧ください。部材、寸法などしくはP.65をご覧ください。※ご購入・お取り替えに際しては、施工条件や水圧などがにより能力または使い勝手に差が生じる事があります。くわしくは販売店または弊社までご相談ください。 ※仕様書やコードはP.63をご覧ください。部材、寸法などしくはP.65をご覧ください。※ご購入・お取り替えに際しては、施工条件や水圧などがにより能力または使い勝手に差が生じる事があります。くわしくは販売店または弊社までご相談ください。 ※本カタログに記載しております全商品の価格は希望小売価格です。また税込価格(税抜価格)をそれぞれ記しております。

**給湯専用 (お知らせなし)**

**標準**

**セミ貯湯式・37.8kWタイプ**

給水装置認証番号 OW5005

低NOx 近接設置 ツーナ対応 燃焼機対応 FC-1

**高温注意サイン**  
リモコン給湯設定温度より貯湯温度が10℃以上高い場合には、リモコンに高温注意サイン「H」を表示します。

**リモコン** 表記以外のリモコンは使えません。

●台所リモコン/本体組込

RC-7616M-A(T) (本体脱着式)  
※台所リモコンを取り外して使用する場合は別途、リモコンコードが必要です。

リモコンコードについて ●台所リモコン  
リモコンコードFM 8A(2φ) ¥4,070 (税抜¥3,700) が別途必要です。

本体寸法: H880 x W280 x D520 (mm)

屋内据置形 減圧弁・安全弁必要/ステンレスパイプ仕様

**37.8kW** (32,500kcal/h) 給湯/37.8kW(32,500kcal/h)

**OX-3706F** FE ツーナ対応

希望小売価格 ¥199,100 (税抜¥181,000)

台所リモコンは本体脱着式

オプション部材 (他のオプション部材は、P.65をご覧ください。)

減圧逆止弁0.8 ¥18,700 (税抜¥17,000)

安全弁SD-2012ZZ ¥8,580 (税抜¥7,800)

OX-3706F | 05A4E01

φ106排気トップは入付です。  
【排気延長】  
7m3曲がり以内  
排気筒径 φ106

本体寸法: H880 x W280 x D520 (mm)

屋内据置形 減圧弁・安全弁内蔵/ステンレスパイプ仕様

**37.8kW** (32,500kcal/h) 給湯/37.8kW(32,500kcal/h)

**OX-3706FV** FE

希望小売価格 ¥218,570 (税抜¥198,700)

台所リモコンは本体脱着式

オプション部材 (他のオプション部材は、P.65をご覧ください。)

入水金具保温材OTX ¥2,420 (税抜¥2,200)

OX-3706FV | 05A4D01

φ106排気トップは入付です。  
【排気延長】  
7m3曲がり以内  
排気筒径 φ106

本体寸法: H880 x W280 x D520 (mm)

屋内据置形 減圧弁・安全弁必要/ステンレスパイプ仕様

**37.8kW** (32,500kcal/h) 給湯/37.8kW(32,500kcal/h)

**OX-3706FF** FF ツーナ対応

希望小売価格 ¥205,590 (税抜¥186,900)

台所リモコンは本体脱着式

FF-101A薄形給排気筒セット ¥23,980 (税抜¥21,800)

合計価格 ¥229,570 (税抜¥208,700)

オプション部材 (他のオプション部材は、P.65をご覧ください。)

減圧逆止弁0.8 ¥18,700 (税抜¥17,000)

安全弁SD-2012ZZ ¥8,580 (税抜¥7,800)

OX-3706FF | 05A4F01

【給排気延長】  
3m3曲がり以内  
給気筒径 φ80  
排気筒径 φ80

本体寸法: H880 x W280 x D520 (mm)

屋内据置形 減圧弁・安全弁必要/ステンレスパイプ仕様

**37.8kW** (32,500kcal/h) 給湯/37.8kW(32,500kcal/h)

**OX-3706FF** FF ツーナ対応

希望小売価格 ¥205,590 (税抜¥186,900)

台所リモコンは本体脱着式

FF-101A薄形給排気筒セット ¥23,980 (税抜¥21,800)

合計価格 ¥229,570 (税抜¥208,700)

オプション部材 (他のオプション部材は、P.65をご覧ください。)

減圧逆止弁0.8 ¥18,700 (税抜¥17,000)

安全弁SD-2012ZZ ¥8,580 (税抜¥7,800)

OX-3706FF | 05A4F01

【給排気延長】  
3m3曲がり以内  
給気筒径 φ80  
排気筒径 φ80

※混合水栓で使用してください。単体で使用されますと湯温が不安定になります。 ※本機燃焼水蒸気対応商品には水圧が低い場合、能力を十分に発揮しない事があります。 ※仕様書やコードはP.63をご覧ください。部材、寸法などしくはP.65をご覧ください。※ご購入・お取り替えに際しては、施工条件や水圧などがにより能力または使い勝手に差が生じる事があります。くわしくは販売店または弊社までご相談ください。 ※仕様書やコードはP.63をご覧ください。部材、寸法などしくはP.65をご覧ください。※ご購入・お取り替えに際しては、施工条件や水圧などがにより能力または使い勝手に差が生じる事があります。くわしくは販売店または弊社までご相談ください。 ※本カタログに記載しております全商品の価格は希望小売価格です。また税込価格(税抜価格)をそれぞれ記しております。

# 石油温水暖房給湯機 OHQ / 石油温水暖房専用熱源機 OH

暖房温水1温度  
E-con通信対応

# OHQ / OH

## 暖房・給湯

直圧式・46.5kWタイプ

給水装置認証番号 OW1014

(石油温水暖房給湯機)



温水暖房 給湯 シャワー  
BLHS050510-DMS NOxヒーター

暖房と給湯を同時使用の場合は能力のおちる事があります。

グリーン購入法適合商品 設計標準使用期間 10年 特定保守保証

暖房循環温度は固定(往き約80℃)でリモコンで変更はできません。表記以外のリモコンは使えません。

### リモコン

#### ●台所リモコン/本体組込



台所リモコン RC-7567MD (本体脱着式)  
※台所リモコンを取り外して使用する場合は別途、リモコンコードが必要です。

#### ●追加リモコン



浴室リモコン RC-7506S-3  
¥19,030 (税抜¥17,300)

サブリモコン RC-8001A (非防水形)  
¥14,740 (税抜¥13,400)

浴室サブリモコン RC-8001B (防水形)  
¥19,030 (税抜¥17,300)

#### リモコンコードについて

- 浴室リモコン リモコンコードS 8A(2心) ¥4,070 (税抜¥3,700)が別途必要です。
- 台所リモコン リモコンコードM 8A(2心) ¥4,070 (税抜¥3,700)が別途必要です。

(別売) 浴室用屋外カバーセット ¥1,540(税抜¥1,400) 0700757  
浴室用屋外カバーセット厚壁型 ¥4,070(税抜¥3,700) 0710207

### 屋内据置形

本体寸法: H1240xW260xD520(mm)  
循環ポンプ内蔵/半密閉式

46.5kW  
(40,000kcal/h)

給湯/46.5kW(40,000kcal/h)  
暖房/17.4kW(15,000kcal/h)

OHQ-4701FF-RC BL FF

希望小売価格¥549,340 (税抜¥499,400)

台所リモコンは本体脱着式

FF-101A薄形給排気筒セット

¥23,980(税抜¥21,800)

合計価格 ¥573,320(税抜¥521,200)

オプション部材 (他のオプション部材は、P.65をご覧ください。)  
暖房密閉プラグセットOMP-2(暖房密閉回路用部材)

¥25,520(税抜¥23,200)

HGA不凍液-15℃(10L) ¥10,010(税抜¥9,100)

FF-102A薄形給排気筒セット

¥23,980(税抜¥21,800)

本体内部に半密閉タンクを内蔵しています。  
(機器の保有水量(15.2L)を合わせて、システム容量50Lまで)



【給排気延長】  
7m3曲がり以内  
給気筒径 φ80  
排気筒径 φ80

OHQ-4701FF-RC BL | 05F9401

取り替え推奨品

※密閉時には、暖房密閉プラグが必要となります。

※給排気筒コードはP.65をご覧ください。部材、寸法などくわしくはP.65をご覧ください。

※台所購入、お取り替えに際しては、施工条件や水圧などにより能力または使い勝手が定まる場合があります。くわしくは販売店または弊社までご相談ください。

※本カタログに記載しております全商品の価格は希望小売価格です。また税込価格(税抜価格)をそれぞれ記しております。

## 暖房専用

暖房・37.6kWタイプ

(石油温水暖房専用熱源機)



温水暖房 BLHS050510-D

グリーン購入法適合商品

低NOx 燃費効率対応 FC-1

設計上の標準使用期間 10年

### リモコン

表記以外のリモコンは使えません。

#### ●台所リモコン/本体組込



台所リモコン RC-7111M (本体脱着式)

ON-OFFタイマー機能搭載

※台所リモコンを取り外して使用する場合は別途、リモコンコードが必要です。

#### リモコンコードについて

- 台所リモコン リモコンコードM 8A(2心) ¥4,070 (税抜¥3,700)が別途必要です。

### 屋内据置形

本体寸法: H880xW280xD520(mm)

密閉式ポンプレス/密閉式/密閉式膨張タンク必要

37.6kW  
(32,300kcal/h)

暖房/37.6kW(32,300kcal/h)

OH-3716FFE BL FF

希望小売価格 ¥313,720 (税抜¥285,200)

台所リモコンは本体脱着式

FF-101A薄形給排気筒セット

¥23,980(税抜¥21,800)

合計価格 ¥337,700(税抜¥307,000)

容量に合わせて膨張タンクが必要となります。  
ポンプレスタイプなので別売循環ポンプが必要です。  
機器に配線可能な循環ポンプの電源値は、2.5A以下です。  
ポンプは320W(電流2.5A、力率0.8)以内。

OH-3716FFE BL | 05A5C01



【給排気延長】  
3m3曲がり以内  
給気筒径 φ80  
排気筒径 φ80

膨張タンク、循環ポンプは P.77 をご覧ください。



# 石油温水暖房専用熱源機

## 暖房専用

暖房温水1温度  
E-con通信対応

設計上の標準使用期間 **10**年

さらに軽く、コンパクトになりました。

容積比**38%**、質量**23%**ダウン！  
コンパクト&軽量設計

従来品<sup>※</sup>に比べ容積比を38%もスリム化。省スペースで設置場所も選びません。また、施工も簡単で作業時間もグッと短くなりました。(※OH-G1201FFとの比較)

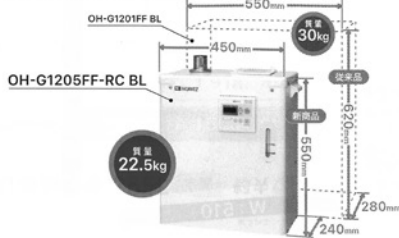

### 低騒音**32dB(A)**

※実使用レベル(最小燃焼時)

ガス化比例制御バーナーの搭載で優れた静音性32dB(A)を実現しました。

### 安全への配慮も徹底！

給気サーミスタなど燃焼に関わる安全装置を多重に搭載。また、湯水予報機能やオイルセンサーも設置し、安全性にこだわっています。

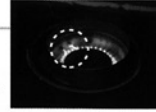

### 見やすく便利な新リモコン



スイッチごとに一つずつ機能を設定し、操作性もわかりやすさもアップ。本体にも質感の高いクリアプレートを採用。白を基調としたフラットなデザインでインテリアに調和します。

従来のφ80給排気筒をそのまま使用可能！



取り替えに好適！

「給排気接続アダプタ49-80」を使用することで、従来のφ80給排気筒がそのまま使え、取り替えに便利です。

### FF-102A薄形給排気筒セット

OH-G1205/905FF(-RC)に使用する場合、φ49 90度エルボA(給気筒用1ヶ)、及び給排気接続アダプタ49-80(給排気筒用1セット)が必要です。

詳しくは **P.67** をご覧ください。

## 暖房専用

サークルタイマー機能なしタイプ

BLHS050510-D  
グリーン購入法適合商品  
低NOx  
比例制御  
燃焼制御  
対応  
FC-1

### リモコン

表記以外のリモコンは使えません。

#### ●台所リモコン/本体組付



台所リモコン  
RC-7111M(本体脱着式)  
ON-OFFタイマー機能搭載  
※台所リモコンを取り外して使用する場合は別途、リモコンコードが必要です。

リモコンコードについて

●台所リモコン  
リモコンコードM 8A(2ヶ) ¥4,070(税抜¥3,700)が別途必要です。

### 屋内据置形

本体寸法：H550 × W450 × D240(mm)  
キャンドボンプ内蔵/半密閉式

11.6kW  
(10,000kcal/h)

暖房/5.6kW(4,800kcal/h)~  
11.6kW(10,000kcal/h)  
融雪面積/30m<sup>2</sup>



## OH-G1205FF-RC BL

希望小売価格 ¥367,290(税抜 ¥333,900)

台所リモコンは本体脱着式

FF-49B薄形給排気筒セット ¥23,980(税抜 ¥21,800)

合計価格 ¥391,270(税抜 ¥355,700)

本体内部に半密閉タンクを内蔵しています。

(機器の保有水量(2.5L)を合わせて、システム容量70L以内)

OH-G1205FF-RC BL | 059BD01

【給排気延長】  
7m3曲がり以内  
給気筒径 φ49.4  
排気筒径 φ49.4

※「給排気アダプタ49-80」と、φ49 90度エルボAを使用することでφ80に変更可能です。

### 屋内据置形

本体寸法：H550 × W450 × D240(mm)  
キャンドボンプ内蔵/半密閉式

9.1kW  
(7,800kcal/h)

暖房/5.6kW(4,800kcal/h)~  
9.1kW(7,800kcal/h)  
融雪面積/20m<sup>2</sup>



## OH-G905FF-RC BL

希望小売価格 ¥353,760(税抜 ¥321,600)

台所リモコンは本体脱着式

FF-49B薄形給排気筒セット ¥23,980(税抜 ¥21,800)

合計価格 ¥377,740(税抜 ¥343,400)

本体内部に半密閉タンクを内蔵しています。

(機器の保有水量(2.5L)を合わせて、システム容量70L以内)

OH-G905FF-RC BL | 059CC01

【給排気延長】  
7m3曲がり以内  
給気筒径 φ49.4  
排気筒径 φ49.4

※「給排気アダプタ49-80」と、φ49 90度エルボAを使用することでφ80に変更可能です。

共用オプション部材【暖房密閉回路用部材】(他のオプション部材は、P.65をご覧ください。)

暖房密閉プラグセットOMP-3 ¥9,130(税抜 ¥8,300)

HGA不凍液-15°C(20L) ¥15,730(税抜 ¥14,300)

OH-G905FF-RC BL | 059CC01

※仕様や品コードはP.63をご覧ください。部材、寸法などについてはP.65をご覧ください。

※ご購入・お取り替えに際しては、施工条件や水圧などにより能力または使い勝手などに差が生じることがあります。くわしくは販売店または弊社までご相談ください。

本カタログに記載しております全商品の価格は希望小売価格です。また税込価格(税抜価格)をそれぞれ記しております。

## 暖房専用

BLHS050510-D  
グリーン購入法適合商品  
低NOx  
比例制御  
燃焼制御  
対応  
FC-1

### リモコン

表記以外のリモコンは使えません。

#### ●台所リモコン/別売品



台所リモコン RC-9012M  
¥23,870(税抜 ¥21,700)  
サークルタイマー機能搭載  
※サークルタイマー機能は台所リモコンのサークルタイマーに手動しておけば、立ち上がり時の待ち時間も少なく省エネルギーにもなります。

台所リモコン RC-7111M  
¥12,430(税抜 ¥11,300)  
ON-OFFタイマー機能搭載

※リモコン(別売品)の取り付けには別途リモコンコードが必要です。

リモコンコードについて

●台所リモコン  
リモコンコードM 8A(2ヶ) ¥4,070(税抜 ¥3,700)が別途必要です。

### 屋内据置形

本体寸法：H550 × W450 × D240(mm)  
キャンドボンプ内蔵/半密閉式

11.6kW  
(10,000kcal/h)

暖房/5.6kW(4,800kcal/h)~  
11.6kW(10,000kcal/h)  
融雪面積/30m<sup>2</sup>



## OH-G1205FF BL

希望小売価格 ¥353,760(税抜 ¥321,600)

リモコン別売 必ず専用リモコンが必要です。

RC-9012M ¥23,870(税抜 ¥21,700)

FF-49B薄形給排気筒セット ¥23,980(税抜 ¥21,800)

合計価格 ¥401,610(税抜 ¥365,100)

本体内部に半密閉タンクを内蔵しています。

(機器の保有水量(2.5L)を合わせて、システム容量70L以内)

OH-G1205FF BL | 059BC01

【給排気延長】  
7m3曲がり以内  
給気筒径 φ49.4  
排気筒径 φ49.4

※「給排気アダプタ49-80」と、φ49 90度エルボAを使用することでφ80に変更可能です。

### 屋内据置形

本体寸法：H550 × W450 × D240(mm)  
キャンドボンプ内蔵/半密閉式

9.1kW  
(7,800kcal/h)

暖房/5.6kW(4,800kcal/h)~  
9.1kW(7,800kcal/h)  
融雪面積/20m<sup>2</sup>



## OH-G905FF BL

希望小売価格 ¥340,450(税抜 ¥309,500)

リモコン別売 必ず専用リモコンが必要です。

RC-9012M ¥23,870(税抜 ¥21,700)

FF-49B薄形給排気筒セット ¥23,980(税抜 ¥21,800)

合計価格 ¥388,300(税抜 ¥353,000)

本体内部に半密閉タンクを内蔵しています。

(機器の保有水量(2.5L)を合わせて、システム容量70L以内)

OH-G905FF BL | 059CB01

【給排気延長】  
7m3曲がり以内  
給気筒径 φ49.4  
排気筒径 φ49.4

※「給排気アダプタ49-80」と、φ49 90度エルボAを使用することでφ80に変更可能です。

共用オプション部材【暖房密閉回路用部材】(他のオプション部材は、P.65をご覧ください。)

暖房密閉プラグセットOMP-3 ¥9,130(税抜 ¥8,300)

HGA不凍液-15°C(20L) ¥15,730(税抜 ¥14,300)

OH-G905FF BL | 059CB01

石油温水暖房専用熱源機

暖房専用

暖房温水1温度 E-con通信対応

設計上の標準使用期間 10年

暖房専用

リモコン付タイプ (サークルタイマー機能なし)

低NOx BLHS050510-D グリーン購入法適合商品 比例制御 能率検出対応 FC-1

リモコン

表記以外のリモコンは使えません。

●台所リモコン/本体組込



台所リモコン RC-7111M(本体脱着式) ON-OFFタイマー機能搭載

※台所リモコンを取り外して使用する場合は別途、リモコンコードが必要です。

リモコンコードについて

●台所リモコン リモコンコードM 8A(2心) ¥4,070(税抜¥3,700)が別途必要です。

屋内据置形

本体寸法: H620 x W550 x D280(mm)

高揚程用ポンプ内蔵/半密閉式

23.2kW (20,000kcal/h)

暖房/5.23kW(4,500kcal/h)~ 23.2kW(20,000kcal/h) 融雪面積/60m<sup>2</sup>

OH-G2306FF-RC BL FF

希望小売価格 ¥434,060(税抜¥394,600)

台所リモコンは本体脱着式

FF-102A薄形給排気筒セット ¥23,980(税抜¥21,800)

合計価格 ¥458,040(税抜¥416,400)

オプション部材【暖房密閉回路用部材】

(他のオプション部材は、P.65をご覧ください。)

暖房密閉プラグセットOMP-2 ¥25,520(税抜¥23,200)

HGA不凍液-15°C(20L) ¥15,730(税抜¥14,300)

本体内部に半密閉タンクを内蔵しています。(機器の保有水量(7.2L)を合わせて、システム容量70L以内)

OH-G2306FF-RC BL | 05A0A01



【給排気延長】 3m3曲がり以内 給気側径 φ80 排気側径 φ80

暖房専用

リモコンが選べるタイプ

低NOx BLHS050510-D グリーン購入法適合商品 比例制御 能率検出対応 FC-1

リモコン

下記2種よりお選びください。

●台所リモコン/別売品



台所リモコン RC-7111M ¥12,430(税抜¥11,300) 0701759

ON-OFFタイマー機能搭載

※リモコン(別売品)の取り付けには別途リモコンコードが必要です。



台所リモコン RC-9012M ¥23,870(税抜¥21,700) 0705664

サークルタイマー、音声ガイド機能搭載

※リモコン(別売品)の取り付けには別途リモコンコードが必要です。

屋内据置形

本体寸法: H620 x W550 x D280(mm)

高揚程用ポンプ内蔵/半密閉式

23.2kW (20,000kcal/h)

暖房/5.23kW(4,500kcal/h)~ 23.2kW(20,000kcal/h) 融雪面積/60m<sup>2</sup>

OH-G2306FF BL FF

希望小売価格 ¥421,410(税抜¥383,100)

リモコン(別売品)を本体に取り付けて本体操作部として使用可能です。

FF-102A薄形給排気筒セット ¥23,980(税抜¥21,800)

合計価格 ¥445,390(税抜¥404,900)

オプション部材【暖房密閉回路用部材】

(他のオプション部材は、P.65をご覧ください。)

暖房密閉プラグセットOMP-2 ¥25,520(税抜¥23,200)

HGA不凍液-15°C(20L) ¥15,730(税抜¥14,300)

本体内部に半密閉タンクを内蔵しています。(機器の保有水量(7.2L)を合わせて、システム容量70L以内)

OH-G2306FF BL | 05A0B01



【給排気延長】 3m3曲がり以内 給気側径 φ80 排気側径 φ80

屋内据置形

本体寸法: H620 x W550 x D280(mm)

キャンドポンプ内蔵/半密閉式

17.4kW (15,000kcal/h)

暖房/5.23kW(4,500kcal/h)~ 17.4kW(15,000kcal/h) 融雪面積/50m<sup>2</sup>

OH-G1706FF-RC BL FF

希望小売価格 ¥394,020(税抜¥358,200)

台所リモコンは本体脱着式

FF-102A薄形給排気筒セット ¥23,980(税抜¥21,800)

合計価格 ¥418,000(税抜¥380,000)

オプション部材【暖房密閉回路用部材】

(他のオプション部材は、P.65をご覧ください。)

暖房密閉プラグセットOMP-2 ¥25,520(税抜¥23,200)

HGA不凍液-15°C(20L) ¥15,730(税抜¥14,300)

本体内部に半密閉タンクを内蔵しています。(機器の保有水量(7.2L)を合わせて、システム容量70L以内)

OH-G1706FF-RC BL | 059EE01



【給排気延長】 3m3曲がり以内 給気側径 φ80 排気側径 φ80

※FF49B-φ80取替トップセットを使用することでφ50の排気筒の現場に利用できます。

屋内据置形

本体寸法: H620 x W550 x D280(mm)

キャンドポンプ内蔵/半密閉式

17.4kW (15,000kcal/h)

暖房/5.23kW(4,500kcal/h)~ 17.4kW(15,000kcal/h) 融雪面積/50m<sup>2</sup>

OH-G1706FF BL FF

希望小売価格 ¥381,150(税抜¥346,500)

リモコン(別売品)を本体に取り付けて本体操作部として使用可能です。

FF-102A薄形給排気筒セット ¥23,980(税抜¥21,800)

合計価格 ¥405,130(税抜¥368,300)

オプション部材【暖房密閉回路用部材】

(他のオプション部材は、P.65をご覧ください。)

暖房密閉プラグセットOMP-2 ¥25,520(税抜¥23,200)

HGA不凍液-15°C(20L) ¥15,730(税抜¥14,300)

本体内部に半密閉タンクを内蔵しています。(機器の保有水量(7.2L)を合わせて、システム容量70L以内)

OH-G1706FF BL | 059EF01

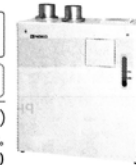

【給排気延長】 3m3曲がり以内 給気側径 φ80 排気側径 φ80

※FF49B-φ80取替トップセットを使用することでφ50の排気筒の現場に利用できます。

屋内据置形

本体寸法: H620 x W550 x D280(mm)

キャンドポンプ内蔵/半密閉式

15.1kW (13,000kcal/h)

暖房/5.23kW(4,500kcal/h)~ 15.1kW(13,000kcal/h) 融雪面積/40m<sup>2</sup>

OH-G1506FF-RC BL FF

希望小売価格 ¥380,490(税抜¥345,900)

台所リモコンは本体脱着式

FF-49B薄形給排気筒セット ¥23,980(税抜¥21,800)

合計価格 ¥404,470(税抜¥367,700)

オプション部材【暖房密閉回路用部材】

(他のオプション部材は、P.65をご覧ください。)

暖房密閉プラグセットOMP-2 ¥25,520(税抜¥23,200)

HGA不凍液-15°C(20L) ¥15,730(税抜¥14,300)

本体内部に半密閉タンクを内蔵しています。(機器の保有水量(7.2L)を合わせて、システム容量70L以内)

OH-G1506FF-RC BL | 05A1D01

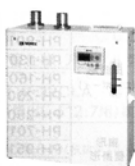

【給排気延長】 3m3曲がり以内 給気側径 φ49.4 排気側径 φ49.4

※「給排気アダプタ49-80」を使用することでφ80に変更可能です。

屋内据置形

本体寸法: H620 x W550 x D280(mm)

キャンドポンプ内蔵/半密閉式

15.1kW (13,000kcal/h)

暖房/5.23kW(4,500kcal/h)~ 15.1kW(13,000kcal/h) 融雪面積/40m<sup>2</sup>

OH-G1506FF BL FF

希望小売価格 ¥367,840(税抜¥334,400)

リモコン(別売品)を本体に取り付けて本体操作部として使用可能です。

FF-49B薄形給排気筒セット ¥23,980(税抜¥21,800)

合計価格 ¥391,820(税抜¥356,200)

オプション部材【暖房密閉回路用部材】

(他のオプション部材は、P.65をご覧ください。)

暖房密閉プラグセットOMP-2 ¥25,520(税抜¥23,200)

HGA不凍液-15°C(20L) ¥15,730(税抜¥14,300)

本体内部に半密閉タンクを内蔵しています。(機器の保有水量(7.2L)を合わせて、システム容量70L以内)

OH-G1506FF BL | 05A1E01

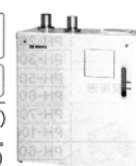

【給排気延長】 3m3曲がり以内 給気側径 φ49.4 排気側径 φ49.4

※「給排気アダプタ49-80」を使用することでφ80に変更可能です。

※密閉時には、暖房密閉プラグが必要となります。

本カタログに記載しております全商品の価格は希望小売価格です。また税込価格(税抜価格)をそれぞれ記しております。

# NewMBXラインアップ

施設に必要な能力で選べる「4シリーズ」  
用途、能力、配管接続口径からお選びください。

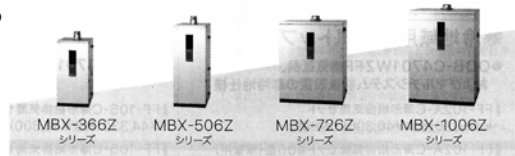

貯湯量	50リットル	60リットル	100リットル	120リットル
給湯(暖房)能力	37kW	50kW	74kW	101kW

## MBX-366Z シリーズ

貯湯量50リットル  
貯湯式・37kWタイプ



写真はMBX-366Z

屋外用開放形/屋内外用半密閉式強制排気形

●減圧弁・安全弁必要 **給湯** または **暖房**

**37.1kW(31,900kcal/h)** 特定保守製品  
本体寸法/H914×W444×D702(mm)

**MBX-366Z** 0637201  
希望小売価格 **¥307,010(税抜¥279,100)**

- 給湯 37.1kW(31,900kcal/h)
- 暖房 37.1kW(31,900kcal/h)
- 電源・電圧: AC100V 50/60Hz
- オプション部材
- 排気トップ Y-90A(屋外用) 0501531 ¥10,450(税抜¥9,500)
- 排気トップ F-106(屋内用) 0503350 ¥4,180(税抜¥3,800)

屋内用密閉式強制給排気形

●減圧弁・安全弁必要 **給湯** または **暖房**

**37.1kW(31,900kcal/h)** 特定保守製品  
本体寸法/H914×W444×D702(mm)

**MBX-366ZFF** 0637401  
希望小売価格 **¥320,760(税抜¥291,600)**

FF-102A薄形給排気管セット 0500341 ¥22,330(税抜¥20,300)

**合計価格 ¥343,090(税抜¥311,900)**

- 給湯 37.1kW(31,900kcal/h)
- 暖房 37.1kW(31,900kcal/h)
- 電源・電圧: AC100V 50/60Hz
- オプション部材
- φ80延長給排気管セットA 0500933 16,060(税抜¥14,600)
- FF用排気カバー-FFC1 0501361……3,850(税抜¥3,500)
- (排気トップどうしの間隔距離が700~490mmの場合に使用)

## 40A口径タイプ(大流量)

屋外用開放形/屋内外用半密閉式強制排気形

●減圧弁・安全弁必要 **給湯** または **暖房**

**37.1kW(31,900kcal/h)** 特定保守製品  
本体寸法/H914×W444×D702(mm)

**MBX-366Z 40A** 0637301  
希望小売価格 **¥329,010(税抜¥299,100)**

- 給湯 37.1kW(31,900kcal/h)
- 暖房 37.1kW(31,900kcal/h)
- 電源・電圧: AC100V 50/60Hz
- オプション部材
- 排気トップ Y-90A(屋外用) 0501531 ¥10,450(税抜¥9,500)
- 排気トップ F-106(屋内用) 0503350 ¥4,180(税抜¥3,800)

屋内用密閉式強制給排気形

●減圧弁・安全弁必要 **給湯** または **暖房**

**37.1kW(31,900kcal/h)** 特定保守製品  
本体寸法/H914×W444×D702(mm)

**MBX-366ZFF 40A** 0637501  
希望小売価格 **¥342,760(税抜¥311,600)**

FF-102A薄形給排気管セット 0500341 ¥22,330(税抜¥20,300)

**合計価格 ¥365,090(税抜¥331,900)**

- 給湯 37.1kW(31,900kcal/h)
- 暖房 37.1kW(31,900kcal/h)
- 電源・電圧: AC100V 50/60Hz
- オプション部材
- φ80延長給排気管セットA 0500933 16,060(税抜¥14,600)
- FF用排気カバー-FFC1 0501361……3,850(税抜¥3,500)
- (排気トップどうしの間隔距離が700~490mmの場合に使用)

## 給湯・暖房 兼用タイプ

屋外用開放形/屋内外用半密閉式強制排気形

●減圧弁・安全弁必要 **給湯** **暖房** 兼用

**37.1kW(31,900kcal/h)** 特定保守製品  
本体寸法/H914×W445×D702(mm)

**MBX-366Z-W** 0637601  
希望小売価格 **¥362,340(税抜¥329,400)**

- 給湯 37.1kW(31,900kcal/h)
- 暖房 37.1kW(31,900kcal/h)
- 電源・電圧: AC100V 50/60Hz
- オプション部材
- 排気トップ Y-90A(屋外用) 0501531 ¥10,450(税抜¥9,500)
- 排気トップ F-106(屋内用) 0503350 ¥4,180(税抜¥3,800)

屋内用密閉式強制給排気形

●減圧弁・安全弁必要 **給湯** **暖房** 兼用

**37.1kW(31,900kcal/h)** 特定保守製品  
本体寸法/H914×W444×D702(mm)

**MBX-366ZFF-W** 0637701  
希望小売価格 **¥378,400(税抜¥344,000)**

FF-102A薄形給排気管セット 0500341 ¥22,330(税抜¥20,300)

**合計価格 ¥400,730(税抜¥364,300)**

- 給湯 37.1kW(31,900kcal/h)
- 暖房 37.1kW(31,900kcal/h)
- 電源・電圧: AC100V 50/60Hz
- オプション部材
- φ80延長給排気管セットA 0500933 16,060(税抜¥14,600)
- FF用排気カバー-FFC1 0501361……3,850(税抜¥3,500)
- (排気トップどうしの間隔距離が700~490mmの場合に使用)

## MBX-506Z シリーズ

貯湯量60リットル  
貯湯式・50kWタイプ



写真はMBX-506Z

屋外用開放形/屋内外用半密閉式強制排気形

●減圧弁・安全弁必要 **給湯** または **暖房**

**50.7kW(43,600kcal/h)**  
本体寸法/H1114×W444×D702(mm)

**MBX-506Z** 0646801  
希望小売価格 **¥360,140(税抜¥327,400)**

- 給湯 50.7kW(43,600kcal/h)
- 暖房 50.7kW(43,600kcal/h)
- 電源・電圧: AC100V 50/60Hz
- オプション部材
- 排気トップ Y-90A(屋外用) 0501531 ¥10,450(税抜¥9,500)
- 排気トップ F-106(屋内用) 0503350 ¥4,180(税抜¥3,800)

屋内用密閉式強制給排気形

●減圧弁・安全弁必要 **給湯** または **暖房**

**50.7kW(43,600kcal/h)**  
本体寸法/H1114×W444×D702(mm)

**MBX-506ZFF** 0648301  
希望小売価格 **¥392,040(税抜¥356,400)**

FF-112薄形給排気管セット 0503348 ¥29,810(税抜¥27,100)

**合計価格 ¥421,850(税抜¥383,500)**

- 給湯 50.7kW(43,600kcal/h)
- 暖房 50.7kW(43,600kcal/h)
- 電源・電圧: AC100V 50/60Hz
- オプション部材
- φ100延長給排気管セットA 0500888 ¥20,680(税抜¥18,800)
- FF用排気カバー-FFC1 FF-112用 0503351 ¥4,730(税抜¥4,300)
- (排気トップどうしの間隔距離が700~490mmの場合に使用)

屋外用開放形/屋内外用半密閉式強制排気形

●減圧弁・安全弁必要 **給湯** または **暖房**

**50.7kW(43,600kcal/h)**  
本体寸法/H1114×W444×D702(mm)

**MBX-506Z 40A** 0648201  
希望小売価格 **¥382,140(税抜¥347,400)**

- 給湯 50.7kW(43,600kcal/h)
- 暖房 50.7kW(43,600kcal/h)
- 電源・電圧: AC100V 50/60Hz
- オプション部材
- 排気トップ Y-90A(屋外用) 0501531 ¥10,450(税抜¥9,500)
- 排気トップ F-106(屋内用) 0503350 ¥4,180(税抜¥3,800)

屋内用密閉式強制給排気形

●減圧弁・安全弁必要 **給湯** または **暖房**

**50.7kW(43,600kcal/h)**  
本体寸法/H1114×W444×D702(mm)

**MBX-506ZFF 40A** 0648501  
希望小売価格 **¥414,040(税抜¥376,400)**

FF-112薄形給排気管セット 0503348 ¥29,810(税抜¥27,100)

**合計価格 ¥443,850(税抜¥403,500)**

- 給湯 50.7kW(43,600kcal/h)
- 暖房 50.7kW(43,600kcal/h)
- 電源・電圧: AC100V 50/60Hz
- オプション部材
- φ100延長給排気管セットA 0500888 ¥20,680(税抜¥18,800)
- FF用排気カバー-FFC1 FF-112用 0503351 ¥4,730(税抜¥4,300)
- (排気トップどうしの間隔距離が700~490mmの場合に使用)

屋外用開放形/屋内外用半密閉式強制排気形

●減圧弁・安全弁必要 **給湯** **暖房** 兼用

**50.7kW(43,600kcal/h)**  
本体寸法/H1114×W445×D702(mm)

**MBX-506Z-W** 0648601  
希望小売価格 **¥417,780(税抜¥379,800)**

- 給湯 50.7kW(43,600kcal/h)
- 暖房 50.7kW(43,600kcal/h)
- 電源・電圧: AC100V 50/60Hz
- オプション部材
- 排気トップ Y-90A(屋外用) 0501531 ¥10,450(税抜¥9,500)
- 排気トップ F-106(屋内用) 0503350 ¥4,180(税抜¥3,800)

屋内用密閉式強制給排気形

●減圧弁・安全弁必要 **給湯** **暖房** 兼用

**50.7kW(43,600kcal/h)**  
本体寸法/H1114×W444×D702(mm)

**MBX-506ZFF-W** 0648701  
希望小売価格 **¥428,560(税抜¥389,600)**

FF-112薄形給排気管セット 0503348 ¥29,810(税抜¥27,100)

**合計価格 ¥458,370(税抜¥416,700)**

- 給湯 50.7kW(43,600kcal/h)
- 暖房 50.7kW(43,600kcal/h)
- 電源・電圧: AC100V 50/60Hz
- オプション部材
- φ100延長給排気管セットA 0500888 ¥20,680(税抜¥18,800)
- FF用排気カバー-FFC1 FF-112用 0503351 ¥4,730(税抜¥4,300)
- (排気トップどうしの間隔距離が700~490mmの場合に使用)

本カタログに記載しております全商品の価格は希望小売価格です。また税込価格(税抜価格)をそれぞれ記しております。

# 業務用給湯機

## 貯湯式

## MBX

### MBX-726Zシリーズ

貯湯量100リットル  
貯湯式・74kWタイプ  
ツイン缶体



写真はMBX-726Z

屋外用開放形 / 屋内外用半密閉式強制排気形

●減圧弁・安全弁必要  
**74.3kW(63,900kcal/h)**  
本体寸法/H1110×W884×D685(mm)

**MBX-726Z** 0637801  
希望小売価格 **¥627,110(税抜¥570,100)**

●給湯 74.3kW(63,900kcal/h) ●暖房 74.3kW(63,900kcal/h)  
●電源・電圧 AC100V 50/60Hz  
●オプション部材  
排気トップY-130(屋外用) 0630003 ¥9,460(税込¥8,600)  
排気トップF-120(屋内用) 0630004 ¥4,180(税込¥3,800)

### 40A口径タイプ(大流量)

屋外用開放形 / 屋内外用半密閉式強制排気形

●減圧弁・安全弁必要  
**74.3kW(63,900kcal/h)**  
本体寸法/H1110×W884×D685(mm)

**MBX-726Z 40A** 0637901  
希望小売価格 **¥712,140(税抜¥647,400)**

●給湯 74.3kW(63,900kcal/h) ●暖房 74.3kW(63,900kcal/h)  
●電源・電圧 AC100V 50/60Hz  
●オプション部材  
排気トップY-130(屋外用) 0630003 ¥9,460(税込¥8,600)  
排気トップF-120(屋内用) 0630004 ¥4,180(税込¥3,800)

### MBX-1006Zシリーズ

貯湯量120リットル  
貯湯式・101kWタイプ  
ツイン缶体



写真はMBX-1006Z

屋外用開放形 / 屋内外用半密閉式強制排気形

●減圧弁・安全弁必要  
**101.4kW(87,200kcal/h)**  
本体寸法/H1222×W884×D685(mm)

**MBX-1006Z** 0646301  
希望小売価格 **¥767,800(税抜¥698,000)**

●給湯 101.4kW(87,200kcal/h) ●暖房 101.4kW(87,200kcal/h)  
●電源・電圧 AC100V 50/60Hz  
●オプション部材  
排気トップY-130(屋外用) 0630003 ¥9,460(税込¥8,600)  
排気トップF-120(屋内用) 0630004 ¥4,180(税込¥3,800)

屋外用開放形 / 屋内外用半密閉式強制排気形

●減圧弁・安全弁必要  
**101.4kW(87,200kcal/h)**  
本体寸法/H1222×W884×D685(mm)

**MBX-1006Z 40A** 0646401  
希望小売価格 **¥877,800(税抜¥798,000)**

●給湯 101.4kW(87,200kcal/h) ●暖房 101.4kW(87,200kcal/h)  
●電源・電圧 AC100V 50/60Hz  
●オプション部材  
排気トップY-130(屋外用) 0630003 ¥9,460(税込¥8,600)  
排気トップF-120(屋内用) 0630004 ¥4,180(税込¥3,800)

### 仕様表

品名	MBX-366Z	MBX-366ZFF	MBX-366Z 40A	MBX-366ZFF 40A	MBX-366Z-W	MBX-366ZFF-W	MBX-506Z	MBX-506ZFF	
燃焼方式	圧力噴霧式								
給排気方式	屋内外用半密閉式強制排気形 屋外用開放形	屋内用密閉式 強制給排気形	屋内外用半密閉式強制排気形 屋外用開放形	屋内用密閉式 強制給排気形	屋内外用半密閉式強制排気形 屋外用開放形	屋内用密閉式 強制給排気形	屋内外用半密閉式強制排気形 屋外用開放形	屋内用密閉式 強制給排気形	
用途別方式	給湯又は暖房用				暖房・給湯用		給湯又は暖房用		
給水方式	水道直結式(減圧弁・遮し弁必要)又はスターン式								
加熱方式	1缶1水路式								
質量(本体)kg	51		52		56		58		
配管接続 口径	給水/給湯	Rp1(メネジ) (25A)/R1(25A)	Rp1 1/2(メネジ) (40A)		Rc 3/4(メネジ) (20A) Rp1(メネジ) (25A)		Rp1(メネジ) (25A)/R1(25A)		
	暖房(行き/戻り)	—	Rp1 1/2(メネジ) (40A)		—		—		
	遮し管	—	R1(25A)		R1(25A)		—		
電気関係	排水	Rp1(メネジ) (25A)		Rp1 1/2(メネジ) (40A)		Rp1(メネジ) (25A)		—	
	電源 V	AC100 (50/60Hz)							
	消費電力 W(50/60Hz)	70/68	73/70	70/68	73/70	70/68	73/70	88/85	86/81
材質	待機消費電力 W	2.7							
	電源コード長さ m	約2.5(機器外長さ)							
	本体外表	カラー鋼板							
	排気口	ステンレス							
本体外表色	排気口	ステンレス							
	熱交換器	プレシヤシルバー							
使用燃料	灯油(JIS1号灯油)								
熱交換器容量	給湯側 L/暖房側 L		50		3.6/46		60		
伝熱面積	給湯側 m <sup>2</sup> /暖房側 m <sup>2</sup>		1.2		0.9/1.2		1.5		
排気筒の呼び径	φ106mm	φ80mm (暖房通部の 孔径φ115mm)	φ106mm	φ80mm (暖房通部の 孔径φ115mm)	φ106mm	φ80mm (暖房通部の 孔径φ115mm)	φ106mm	給気筒:φ80mm、 排気筒:φ100mm (暖房通部の孔径φ135mm)	
排気温度	260℃以下								
ソーラー接続	可								
給水装置認証登録番号	OW5005								

品名	MBX-506Z 40A	MBX-506ZFF 40A	MBX-506Z-W	MBX-506ZFF-W	MBX-726Z	MBX-726Z 40A	MBX-1006Z	MBX-1006Z 40A	
燃焼方式	圧力噴霧式								
給排気方式	屋内外用半密閉式強制排気形 屋外用開放形	屋内用密閉式 強制給排気形	屋内外用半密閉式強制排気形 屋外用開放形	屋内用密閉式 強制給排気形	屋内外用半密閉式強制排気形・屋外用開放形				
用途別方式	給湯又は暖房用				暖房・給湯用		給湯又は暖房用		
給水方式	水道直結式(減圧弁・遮し弁必要)又はスターン式								
加熱方式	1缶1水路式								
質量(本体)kg	59		63		110		117		
配管接続 口径	給水/給湯	Rp1 1/2(メネジ) (40A)		Rc 3/4(メネジ) (20A)	Rp1(メネジ) (25A)	Rp1 1/2(メネジ) (40A)	Rp1(メネジ) (25A)	Rp1 1/2(メネジ) (40A)	
	暖房(行き/戻り)	Rp1 1/2(メネジ) (40A)		Rp1(メネジ) (25A)	—	Rp1 1/2(メネジ) (40A)	—	Rp1 1/2(メネジ) (40A)	
	遮し管	R1(25A)				—	R1(25A)	—	R1(25A)
電気関係	排水	Rp1(メネジ) (25A)				Rp1(メネジ) (25A)/ Rp1 1/2(メネジ) (40A)		Rp1(メネジ) (25A)	Rp1(メネジ) (25A)/ Rp1 1/2(メネジ) (40A)
	電源 V	AC100 (50/60Hz)							
	消費電力 W(50/60Hz)	88/85	86/81	88/85	86/81	135/130	3.4		175/165
材質	待機消費電力 W	2.7							
	電源コード長さ m	約2.5(機器外長さ)							
	本体外表	カラー鋼板							
	排気口	ステンレス							
本体外表色	排気口	ステンレス							
	熱交換器	プレシヤシルバー							
使用燃料	灯油(JIS1号灯油)								
熱交換器容量	給湯側 L/暖房側 L		60		5.5/54		100		
伝熱面積	給湯側 m <sup>2</sup> /暖房側 m <sup>2</sup>		1.5		1.04/1.5		2.4		
排気筒の呼び径	φ106mm	給気筒:φ80mm、 排気筒:φ100mm (暖房通部の孔径φ135mm)	φ106mm	給気筒:φ80mm、 排気筒:φ100mm (暖房通部の孔径φ135mm)	φ120mm				
排気温度	260℃以下								
ソーラー接続	可								
給水装置認証登録番号	OW5005								

※混合水栓にて使用してください。単栓で使用されますと湯温が不安定になります。※安全弁は2個取付することを推奨します。※ご購入・お取り替えに際しては、施工条件や水道圧などにより能力または使い勝手が生じる事があります。くわしくは販売店または弊社までご相談ください。●温泉水、井戸水、地下水の使用は、保証の範囲外です。

水道直圧式

AG SERIES

お湯はりから保温、たし湯まですべておまかせフルオートタイプ。

UKBシリーズ (給湯+追いだし)

フルオートタイプ

連続給湯出力 46.5kW

おすすめ機能

1 入浴サポート

2 省エネ設定 (6つの設定)

3 給湯量自動セレクト ※(FFW)タイプは給湯量セレクト

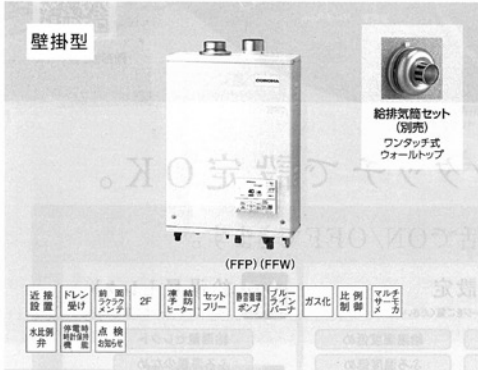

壁掛型

給排気筒セット (別売) ワンタッチ式 フォールトップ

(FFP) (FFW)

- ※接続: 近接設置、ドレン受け、新築タイプ、2F、標準モーター、セットフリー、浴室換気ファン、フルオートタイプ、ガス化、比例制御、マルチメカ
- ※水比別弁: 停電時強制給湯、点検お知らせ

連続給湯出力: 46.5kW (40,000kcal/h) ふる出力: 14.5kW (12,500kcal/h)

目標年度 2025年 省エネ基準達成率 98% エネルギー消費効率 (モード別) 88.7%

スマートナビリモコン インターホンリモコン 付属タイプ

屋内設置型 UKB-AG472F (FFP) 本体希望小売価格 555,500円 (税抜505,000円) 給排気筒セット 23,100円 (税抜21,000円) 強制給排気 1534527 合計希望小売価格 578,600円 (税抜526,000円)

スマートナビリモコン ボイスリモコン 付属タイプ

屋内設置型 UKB-AG472F (FFW) 本体希望小売価格 542,300円 (税抜493,000円) 給排気筒セット 23,100円 (税抜21,000円) 強制給排気 1534528 合計希望小売価格 565,400円 (税抜514,000円)

■外形寸法:高さ645×幅470×奥行210mm

※兼脱式台所リモコンを取り外して使用の場合はメインリモコンコード(別売)が必要です。73ページを参照願います。着脱後は付属の操作部シール板を取り付けてください。○給排気筒延長3m3曲がり以内、本体基板のスイッチ切り替えと7m3曲がり対高エルボを使用することで73曲がりまで延長可能。

お湯はりから保温まですべておまかせオートタイプ。

UKBシリーズ (給湯+追いだし)

オートタイプ

連続給湯出力 46.5kW

おすすめ機能

1 省エネ設定 (4つの設定)

2 給湯量セレクト

3 スピード湯はり

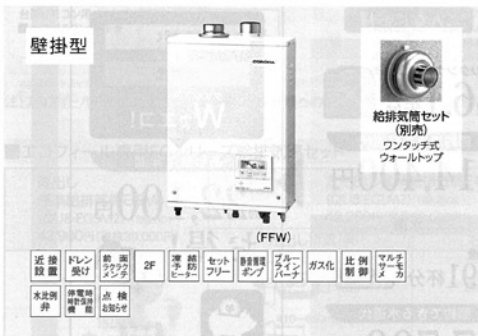

壁掛型

給排気筒セット (別売) ワンタッチ式 フォールトップ

(FFW)

- ※接続: 近接設置、ドレン受け、新築タイプ、2F、標準モーター、セットフリー、浴室換気ファン、フルオートタイプ、ガス化、比例制御、マルチメカ
- ※水比別弁: 停電時強制給湯、点検お知らせ

連続給湯出力: 46.5kW (40,000kcal/h) ふる出力: 14.5kW (12,500kcal/h)

目標年度 2025年 省エネ基準達成率 98% エネルギー消費効率 (モード別) 88.7%

スマートナビリモコン ボイスリモコン 付属タイプ

屋内設置型 UKB-AG472A (FFW) 強制給排気 1534522

本体希望小売価格 503,800円 (税抜458,000円) 給排気筒セット 23,100円 (税抜21,000円) 合計希望小売価格 526,900円 (税抜479,000円)

■外形寸法:高さ645×幅470×奥行210mm

※兼脱式台所リモコンを取り外して使用の場合はメインリモコンコード(別売)が必要です。73ページを参照願います。着脱後は付属の操作部シール板を取り付けてください。○給排気筒延長3m3曲がり以内、本体基板のスイッチ切り替えと7m3曲がり対高エルボを使用することで73曲がりまで延長可能。

リモコン

スマートナビリモコン [フルオートタイプのリモコンとなります]

フルオートタイプ

付属 インターホンリモコン ※浴室と台所で会話ができます。



台所リモコン 浴室リモコン

別売

増設リモコン R5K-AG472F 1582996 32,340円 (税抜29,400円) 2芯リモコンコード8m付 ※増設リモコンに通話機能はありません。

オートタイプ

付属 ボイスリモコン ※操作内容を音声で確認できます。



台所リモコン 浴室リモコン

別売

増設リモコン R5K-AG472A 1582997 22,880円 (税抜20,800円) 2芯リモコンコード8m付

(共通必要別売部材)

台所リモコン用 ■メインリモコンコード★ 12m・15mからお選びください。 浴室リモコン用 ■浴室リモコンコード★

■専用接続口 UKB-M20 (直出しタイプ) 11,990円 (税抜10,900円) UKB-M20R (横出しタイプ) 11,990円 (税抜10,900円)

(FFP・FFW用給排気筒セット)

給排気筒セットには以下のタイプがあります。設置場所に応じてお選びください。

- 直出しタイプ QU8-2SM 1881884
- 左右出しタイプ QU8-2LM 1881896
- 左出し専用タイプ QU8-2H 1881888

壁厚が260mm~370mmの場合ご使用ください。

- 直出しタイプ QU8-2SLM 1881885
- 左右出しタイプ QU8-2LLM 1881887
- 左出し専用タイプ QU8-2HL 1881889

※厚壁用は表示価格の7,150円(税抜6,500円)アップです。



# 高圧力型貯湯式

# NXH SERIES

高圧カパワフル給湯。手軽な給湯専用タイプ。

UIBシリーズ (給湯専用)

給湯専用タイプ

連続給湯出力  
45.6kW

おすすめ機能

- 1 高圧力(0.2MPa)
- 2 安定湯温
- 3 低消費電力



連続給湯出力: 45.6kW (39,200kcal/h)

目標年度 2025年 省エネ基準達成率 100% エネルギー消費効率 (モト燃費率) 76.9%

シンプルリモコン 付属タイプ

屋内設置型 強制給排気 1734260

UIB-NXH462 (FDK)

本体希望小売価格 **287,100円** (税込261,000円)  
 ●減圧逆止弁・圧力逃し弁内蔵  
 ●排気筒トップセット付属(同梱)

屋内設置型 強制給排気 1734261

UIB-NXH462 (FFD)

本体希望小売価格 **298,100円** (税込271,000円)  
 給排気筒セット 27,500円 (税込25,000円)  
 合計希望小売価格 **325,600円** (税込296,000円)  
 ●減圧逆止弁・圧力逃し弁内蔵

■外形寸法:高さ845×幅300×奥行530mm

※着脱式台所リモコンを取り外して使用する場合はメインリモコンコード(別売)が必要です。73ページを参照願います。着脱後は付属の操作部シール板を取り付けてください。  
 ○(FFD)タイプ: [近接設置] 給排気筒延長2m2曲がり以内。 [標準設置] 給排気筒延長3m3曲がり以内。  
 ○(FDK)タイプ: 排気筒延長7m3曲がり以内。

リモコン

給湯専用タイプ

付属 シンプルリモコン

別売

浴室リモコンと増設リモコンのいずれか1台の増設が可能です。



(共通必要別売部品)

台所リモコン用

■メインリモコンコード★

(FFD用給排気筒セット)

給排気筒セットには以下のタイプがあります。

設置場所に応じてお選びください。  
 ■近接設置標準給排気筒 QUB-NXSP 1782981  
 ■標準給排気筒 QUB-NXLP 1783008

壁厚が260mm~370mmの場合  
 ご使用ください。  
 ■厚壁用給排気筒トップ  
 QUB-AT 1882704

# 貯湯式

# NX SERIES

腐蝕に強い!

ステンレスだから優れた耐久性!

井戸水や地下水に対応

熱交換器をはじめ、給水・給湯・お湯はリパイプにステンレスを採用。高い耐久性を誇ります。

【注意】 井戸水・地下水を給水したことに伴って発生した析出物(炭酸カルシウムなど)に起因する故障修理は、保証期間内でも有料となります。



錆びにくく  
機器も長持ち!

お湯はりから保温まですべておまかせオートタイプ。

UKBシリーズ (給湯+追いだし)

オートタイプ

連続給湯出力  
45.6kW・36.2kW

おすすめ機能

- 1 安定湯温
- 2 低消費電力
- 3 ecoガイド

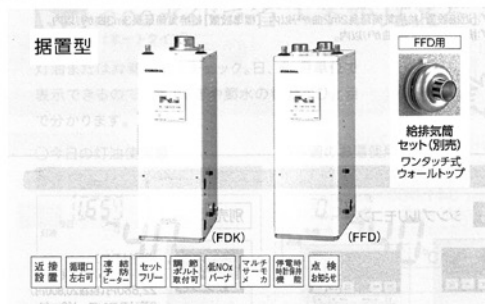

連続給湯出力: 45.6kW (39,200kcal/h)  
 ふろ出力: 15.0kW (12,900kcal/h)

目標年度 2025年 省エネ基準達成率 100% エネルギー消費効率 (モト燃費率) 76.1%

ボイスリモコン 付属タイプ

屋内設置型 強制給排気 1634292

UKB-NX462A (FDK)

本体希望小売価格 **367,400円** (税込334,000円)  
 ●減圧逆止弁・圧力逃し弁内蔵  
 ●排気筒トップセット付属(同梱)

屋内設置型 強制給排気 1634293

UKB-NX462A (FFD)

本体希望小売価格 **380,600円** (税込346,000円)  
 給排気筒セット 27,500円 (税込25,000円)  
 合計希望小売価格 **408,100円** (税込371,000円)  
 ●減圧逆止弁・圧力逃し弁内蔵

連続給湯出力: 36.2kW (31,100kcal/h)  
 ふろ出力: 15.0kW (12,900kcal/h)

目標年度 2025年 省エネ基準達成率 100% エネルギー消費効率 (モト燃費率) 76.1%

ボイスリモコン 付属タイプ

屋内設置型 強制給排気 1634285

UKB-NX372A (FDK)

本体希望小売価格 **359,700円** (税込327,000円)  
 ●減圧逆止弁・圧力逃し弁内蔵  
 ●排気筒トップセット付属(同梱)

屋内設置型 強制給排気 1634286

UKB-NX372A (FFD)

本体希望小売価格 **372,900円** (税込339,000円)  
 給排気筒セット 27,500円 (税込25,000円)  
 合計希望小売価格 **400,400円** (税込364,000円)  
 ●減圧逆止弁・圧力逃し弁内蔵

■外形寸法:高さ845×幅300×奥行530mm

※着脱式台所リモコンを取り外して使用する場合はメインリモコンコード(別売)が必要です。73ページを参照願います。着脱後は付属の操作部シール板を取り付けてください。  
 ○(FFD)タイプ: [近接設置] 給排気筒延長2m2曲がり以内。 [標準設置] 給排気筒延長3m3曲がり以内。  
 ○(FDK)タイプ: 排気筒延長7m3曲がり以内。

お湯の石油給湯機(貯湯式、給湯+追いだしタイプ、給湯専用タイプ)から当社貯湯式石油給湯機(NE、NXシリーズ)のオートタイプに入替えると、同じ減圧弁圧力でも機器内部の抵抗により給湯圧力が低下する場合があります。  
 給湯圧力の低下を気にされる場合は、高圧力型貯湯式石油給湯機をおすすめします。また、給湯機の給湯温度を通常よりも高めに設定して、水と混ぜて使用すると改善する場合があります。

高効率で快適給湯。保温もおまかせ。

UKBシリーズ (給湯+追いだし)

給湯+追いだしタイプ 45.6kW・36.2kW

おすすめ機能

1 安定湯温 2 低消費電力 3 騒音低減設計

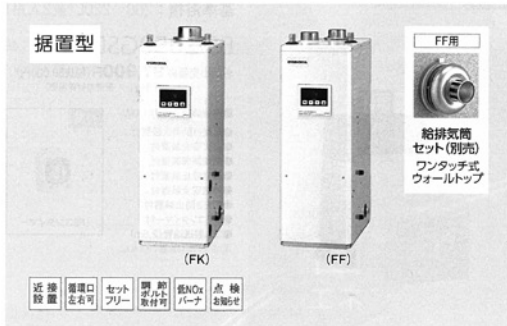

■外形寸法:高さ845×幅300×奥行530mm
※着脱式台所リモコンを取り外して使用する場合はメインリモコンコード(別売)が必要です。73ページを参照願います。
○(FF)タイプ:[近接設置]給排気筒延長2m2曲がり以内。[標準設置]給排気筒延長3m3曲がり以内。
○(FK)タイプ:排気筒延長7m3曲がり以内。

連続給湯出力: 45.6kW (39,200kcal/h)
ふろ出力: 15.0kW (12,900kcal/h)

目標年度 2025年 省エネ基準達成率 100% エネルギー消費効率 (モード熱効率)76.1%

シンプルリモコン 付属タイプ

屋内設置型 UKB-NX462B(FK) 強制排気 1634278
本体希望小売価格 293,700円(税抜267,000円)
給排気筒セット 27,500円(税抜25,000円)
合計希望小売価格 334,400円(税抜304,000円)

連続給湯出力: 36.2kW (31,100kcal/h)
ふろ出力: 15.0kW (12,900kcal/h)

目標年度 2025年 省エネ基準達成率 100% エネルギー消費効率 (モード熱効率)76.1%

シンプルリモコン 付属タイプ

屋内設置型 UKB-NX372B(FK) 強制排気 1634273
本体希望小売価格 284,900円(税抜259,000円)
給排気筒セット 27,500円(税抜25,000円)
合計希望小売価格 321,200円(税抜292,000円)

たっぷり快適。手軽な給湯専用タイプ。

UIBシリーズ (給湯専用)

給湯専用タイプ 45.6kW・36.2kW

おすすめ機能

1 安定湯温 2 低消費電力 3 騒音低減設計

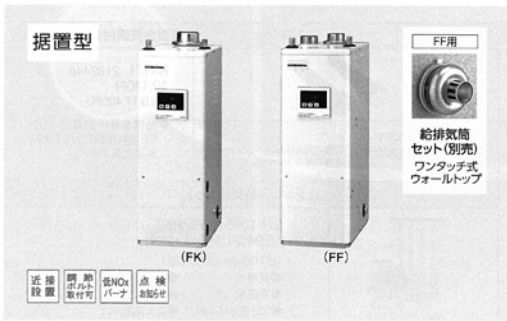

■外形寸法:高さ845×幅300×奥行530mm
※着脱式台所リモコンを取り外して使用する場合はメインリモコンコード(別売)が必要です。73ページを参照願います。
○(FF)タイプ:[近接設置]給排気筒延長2m2曲がり以内。[標準設置]給排気筒延長3m3曲がり以内。
○(FK)タイプ:排気筒延長7m3曲がり以内。

連続給湯出力: 45.6kW (39,200kcal/h)

目標年度 2025年 省エネ基準達成率 100% エネルギー消費効率 (モード熱効率)76.9%

シンプルリモコン 付属タイプ

屋内設置型 UIB-NX462(FK) 強制排気 1734256
本体希望小売価格 220,000円(税抜200,000円)
給排気筒セット 27,500円(税抜25,000円)
合計希望小売価格 258,500円(税抜235,000円)

連続給湯出力: 36.2kW (31,100kcal/h)

目標年度 2025年 省エネ基準達成率 100% エネルギー消費効率 (モード熱効率)76.9%

シンプルリモコン 付属タイプ

屋内設置型 UIB-NX372(FK) 強制排気 1734247
本体希望小売価格203,500円(税抜185,000円)
給排気筒セット 27,500円(税抜25,000円)
合計希望小売価格 239,800円(税抜218,000円)

リモコン

オートタイプ

付属 ボイスリモコン
別売 増設リモコン RSK-NE462A 1682980 22,880円(税抜20,800円) 2芯リモコンコード8m付

(共通必要別売部材)
台所リモコン用
浴室リモコン用
浴室リモコンコード★
専用循環口
UKB-M20(直出しタイプ)
UKB-M20R(横出しタイプ)

(FF・FFD用給排気筒セット)
給排気筒セットには以下のタイプがあります。
設置場所に応じてお選びください。

給湯+追いだしタイプ

付属 シンプルリモコン
別売 増設リモコン RSK-NX462B 1682979 22,880円(税抜20,800円) 2芯リモコンコード8m付

「ふる保温」「ふるあつめ」運転を行う時は、給湯温度設定を最高温度「9」にしてください。

給湯専用タイプ

付属 シンプルリモコン
別売 浴室リモコンと増設リモコンのいずれか1台の増設が可能です。
浴室リモコン RBN-NX372 1782976 15,510円(税抜14,100円) 2芯リモコンコード8m付
増設リモコン RSN-NX372 1782975 14,080円(税抜12,800円) 2芯リモコンコード8m付



# 水道直圧式

(株)長府製作所  
2025年6月

## 給湯+強制追いだき

特定保守製品

設計標準使用期間 10年

### オートタイプ 自動お湯はり

- 水道直圧
- 比例制御
- 冷水緩和
- 低温出湯
- 3階浴そう
- ハイパワー
- IoT
- QRコード
- エネルギー機能
- ECO機能
- インターホン
- オート
- 急速湯はり
- 保温
- たし湯
- 予約
- たし水
- 呼出
- 配管クリーン(手動)
- 配管洗浄
- ソーラー
- 故障表示
- 凍結防止
- タイムスタンプ
- 凍結予防

屋内 強制給排気(FF)タイプ  
壁掛タイプ

給湯出力 46.5kW(40,000kcal/h)

右排気

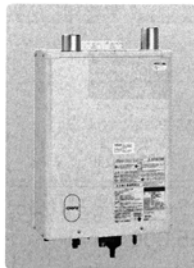

**給排気延長**  
3m3曲がりまで※1  
[7m3曲がりまで※1.※2]  
※1.給気側延長は、φ70ステンレス管を使用。  
※2.屋外の取付高さ及び標準800mm以下。

延長保証期間  
延長保証期間  
延長保証期間

日標準年  
2025年

省エネ基準達成率  
101%

エネルギー消費効率  
86.5%

外装塗装鋼板 [113591] NEW

### KIB-4771DKAF

●本体希望小売価格 **¥470,800** (税抜¥428,000)  
●外形寸法 高600×幅470×奥行278(mm)

**B** うす型給排気筒(別売)  
・FF-70-062(K)(うしろ標準) ・FF-70-082(K)(よこ標準)  
・FF-70-082R(K)(よこ近接)  
※取付位置に合わせてお選びください。(P67-68-69参照)  
希望小売価格 **¥20,900** (税抜¥19,000)

左上方排気になる場合はオプションのFF-70-062L(K)(うしろ左)に置き換えが可能です。**¥25,080** (税抜¥22,800) (P67-69参照)

●本体+うす型給排気筒セット価格  
**A+B** **¥491,700** (税抜¥447,000)

**A+B+③** 音声リモコンセット価格  
**¥524,480** (税抜¥476,800)

必要別売品 リモコンコード 台所リモコン用(RK-3P) ※P64参照  
リモコンコード 浴室リモコン用(KFR-3P)

(注1)リモコンセット(KR-118PM-KR-110PM)使用時のみ、この機能が使えます。  
(注2)リモコンセット(KR-118PM-KR-110PM)を選択し、無線LANでインターネットに接続する必要があります。  
(注3)ソーラー接続ユニット(P64参照)の取り付けが必要です。また、たし水機能は使えません。

### ③別売音声リモコンセット

KR-111V ¥32,780 (税抜¥29,800)

[193439]

リモコンコード・リモコンパイプセット別売

音声機能 + eco機能



台所リモコン  
CMR-3300V [非防水形]

浴室リモコン  
YST-3300V

### 定量お知らせ機能 (手動)

屋内 強制給排気(FF)タイプ  
壁掛タイプ

給湯出力 46.5kW(40,000kcal/h)

右排気



**給排気延長**  
3m3曲がりまで※1  
[7m3曲がりまで※1.※2]  
※1.給気側延長は、φ70ステンレス管を使用。  
※2.屋外の取付高さ及び標準800mm以下。

延長保証期間  
延長保証期間  
延長保証期間

日標準年  
2025年

省エネ基準達成率  
101%

エネルギー消費効率  
86.5%

外装塗装鋼板 [113621] NEW

### KIB-4771DKF

●本体希望小売価格 **¥387,200** (税抜¥352,000)  
●外形寸法 高600×幅470×奥行278(mm)

**B** うす型給排気筒(別売)  
・FF-70-062(K)(うしろ標準) ・FF-70-082(K)(よこ標準)  
・FF-70-082R(K)(よこ近接)  
※取付位置に合わせてお選びください。(P67-68-69参照)  
希望小売価格 **¥20,900** (税抜¥19,000)

左上方排気になる場合はオプションのFF-70-062L(K)(うしろ左)に置き換えが可能です。**¥25,080** (税抜¥22,800) (P67-69参照)

●本体+うす型給排気筒セット価格  
**A+B** **¥408,100** (税抜¥371,000)

**A+B+①** 音声リモコンセット価格  
**¥440,880** (税抜¥400,800)

必要別売品 リモコンコード 台所リモコン用(RK-3P) ※P64参照  
リモコンコード 浴室リモコン用(KFR-3P)

- 水道直圧
- 比例制御
- 冷水緩和
- 低温出湯
- 3階浴そう
- ハイパワー
- ECO機能
- 定量お知らせ
- 保温
- 呼出
- ソーラー
- 故障表示
- タイムスタンプ
- 凍結予防

(注1)  
(注2)

(注1) KIB-4771DKF・KIB-4771DKF-Lのみ  
(注2) 設定した給湯温度に関係なく高温のお湯が出る場合がありますのでご注意ください。

### ①別売音声リモコンセット

KR-112V ¥32,780 (税抜¥29,800)

[193441]

リモコンコード・リモコンパイプセット別売

音声機能 + eco機能



台所リモコン  
CMR-3302V [非防水形]

浴室リモコン  
YST-3302V

# 減圧式 標準圧力型

## 給湯+強制追いだき

特定保守製品

設計標準使用期間 10年

### 定量お知らせ機能 (手動)

- 減圧式
- 冷水緩和
- 低温出湯
- 1階浴そう
- ECO機能
- 定量お知らせ
- 保温
- 呼出
- 故障表示
- 減圧弁内蔵
- タイムスタンプ
- 凍結予防

屋内 強制給排気(FF)タイプ

給湯出力 37.8kW (32,500kcal/h)

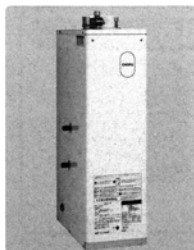

**給排気延長**  
3m3曲がりまで※1  
[7m3曲がりまで※1.※2]  
※1.給気側延長は、φ70ステンレス管を使用。  
※2.屋外の取付高さ及び標準800mm以下。

延長保証期間  
延長保証期間  
延長保証期間

日標準年  
2025年

省エネ基準達成率  
101%

エネルギー消費効率  
77.0%

外装塗装鋼板 [113211] NEW

### KIB-3867F

●本体希望小売価格 **¥260,700** (税抜¥237,000)  
●外形寸法 高866×幅256×奥行515(mm)

**B** うす型給排気筒(別売)  
・FF-70-092(P67参照)  
希望小売価格 **¥20,900** (税抜¥19,000)

●本体+うす型給排気筒セット価格  
**A+B** **¥281,600** (税抜¥256,000)

**A+B+①** 音声リモコンセット価格  
**¥314,380** (税抜¥285,800)

必要別売品 リモコンコード 台所リモコン用(RK-3P) ※P64参照  
リモコンコード 浴室リモコン用(KFR-3P)

### ①別売音声リモコンセット

KR-112V ¥32,780 (税抜¥29,800)

[193441]

リモコンコード・リモコンパイプセット別売

音声機能 + eco機能



台所リモコン  
CMR-3302V [非防水形]

浴室リモコン  
YST-3302V

# 水道直圧式

(株) 長府製作所  
2025年 6月

## 給湯専用

特定保守製品  
設計標準使用期間 10年

### 定量お知らせ機能

(手動)

- 水道直圧
- 比例制御
- 冷水緩和
- 低温出湯
- ハイパワー
- eco機能
- 定量設定
- 呼出
- ローラー
- 液晶表示
- タイムスタフ
- 凍結予防

屋内 強制給排気 (FF) タイプ  
壁掛タイプ

給湯出力 46.5kW (40,000kcal/h)

右排気

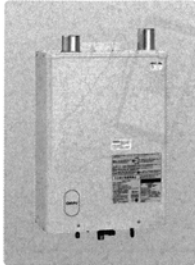

- 給排気延長  
3m3曲がりまで ※1  
[7m3曲がりまで ※1, ※2]
- ※1 給気延長は、φ70ステンレス管を使用。
- ※2 基礎の固定および標準800mm以下。
- 低気圧保証対応商品
- 目標年度 2025年
- 省エネ基準達成率 101%
- エネルギー消費効率モド 87.0%

外装塗装鋼板 [113651] NEW

### IB-4771DKF

A 本体希望小売価格 **¥301,400** (税抜¥274,000)  
●外形寸法 高600×幅470×奥行278 (mm)

B うす型給排気筒 (別売)  
・FF-70-062(K) (うしろ標準) ・FF-70-082(K) (よこ標準)  
・FF-70-082R(K) (よこ近接)  
※取付位置に合わせてお選びください。(P67-68-69参照)  
希望小売価格 **¥20,900** (税抜¥19,000)

左上方排気になる場合はオプションのFF-70-062L(K) (うしろ左) に置き換えが可能です。**¥25,080** (税抜¥22,800) (P67-69参照)

●本体+うす型給排気筒セット価格  
A+B **¥322,300** (税抜¥293,000)

A+B+① 音声リモコンセント価格 **¥342,100** (税抜¥311,000)

必要別売品 リモコンコード 台所リモコン用 (RK-3P) ※P64参照

(注1) 別売防水形増設リモコン取り付け時のみ、この機能が使えます。  
(注2) IB-4771DKF-IB-4771DKF-Lのみ  
(注3) 設定した給湯温度に関係なく高温のお湯が出ることがありますのでやけどに注意してください。

### ① 別売音声リモコンセント

IR-34V **¥19,800** (税抜¥18,000)  
[193443]

リモコンコード別売

音声機能 + eco機能



台所リモコン  
CMR-3303V  
【非防水形】

# 減圧式 標準圧力型

## 給湯専用

特定保守製品  
設計標準使用期間 10年

### 標準タイプ

(手動)

屋内 強制給排気 (FF) タイプ

給湯出力 37.8kW (32,500kcal/h)

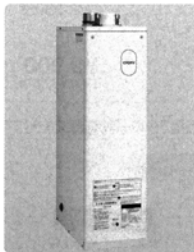

- 減圧式 (0.08MPa) 減し (0.05MPa) 必要
- 給排気延長  
3m3曲がりまで ※1  
[7m3曲がりまで ※1, ※2]
- ※1 給気延長は、φ70ステンレス管を使用。
- ※2 基礎の固定および標準800mm以下。
- 低気圧保証対応商品
- 目標年度 2025年
- 省エネ基準達成率 101%
- エネルギー消費効率モド 78.0%

外装塗装鋼板 [113271] NEW

### IB-3867F

A 本体希望小売価格 **¥199,100** (税抜¥181,000)

●外形寸法 高866×幅256×奥行515 (mm)

B うす型給排気筒 (別売)  
・FF-70-092 (P67参照)  
希望小売価格 **¥20,900** (税抜¥19,000)

●本体+うす型給排気筒セット価格  
A+B **¥220,000** (税抜¥200,000)

A+B+① 音声リモコンセント価格 **¥239,800** (税抜¥218,000)

A+B+② ラクラクリモコンセント価格 **¥229,900** (税抜¥209,000)

必要別売品 リモコンコード 台所リモコン用 (RK-3P) ※P64参照

- 減圧式
- eco機能
- 呼出
- 減圧弁内蔵
- ローラー
- 液晶表示
- タイムスタフ
- 防冻パイプ
- 凍結予防

(注1) 「リモコンセント-IR-34V」使用時のみ、この機能が使えます。  
(注2) 別売防水形増設リモコン取り付け時のみ、この機能が使えます。  
(注3) 設定した給湯温度に関係なく高温のお湯が出ることがありますのでやけどに注意してください。  
(注4) IB-3867EG-IB-3867FGのみ

### ② 別売ラクラクリモコンセント

IR-24 **¥9,900** (税抜¥9,000)  
[193338]

リモコンコード別売



台所リモコン  
CMR-2803  
【非防水形】

① 別売音声リモコンセントIR-34Vも使用可

# 暖房ボイラ

## 暖房専用

ロータリーガス化バーナー搭載

あんしん点検

設計上の標準使用期間 10年

屋内 強制給排気 (FF) タイプ  
E-CON接続可能 熱源機通信対応

暖房出力 15.0kW (12,900kcal/h) ~ 6.0kW (5,160kcal/h)



- 融雪対応
- 給排気延長  
3m3曲がりまで ※1
- ※1 標準1,500mm以下。
- 低気圧保証対応商品
- 目標年度 2025年
- 省エネ基準達成率 100%
- エネルギー消費効率 87.1%

外装高級粉体塗装 [108061]

### DB-1513RGF

A 本体希望小売価格 **¥358,600** (税抜¥326,000)  
●外形寸法 高590×幅470×奥行287 (mm)

B うす型給排気筒 (別売)  
・FF-49-01 (P67-69参照)  
希望小売価格 **¥20,900** (税抜¥19,000)

●本体+うす型給排気筒セット価格  
A+B **¥379,500** (税抜¥345,000)

●DCキャンドポンプ内蔵 ●半密閉タンクシステム内蔵

必要別売品 リモコン リモコンコード (RK-3P) ※P64参照

### 別売カンタンリモコン

CMR-2614 **¥19,800** (税抜¥18,000)  
[885597]

リモコンコード別売

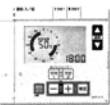

【ふたを開いた状態】

●カンタンタイマー運転機能付

φ110×φ75ウォールトップ | 標準型



Oリング材質……フッ素  
 本体材質……ステンレス (SUS304)  
 別売……結露防止板/TWK1 (15ページ掲載)  
 スリーブ外径……φ136.2

ガス給湯器用給排気トップとしてご使用ください。

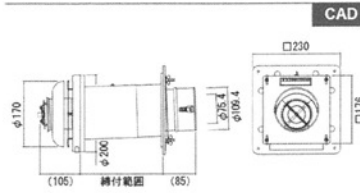

商品コード	締付範囲	価格(円)
TW171W	100mm~150mm	34,400
TW172W	150mm~250mm	34,800
TW173W	250mm~350mm	35,200
TW174W	350mm~450mm	35,600
TW175W	450mm~550mm	38,700
TW176W	550mm~650mm	43,600
TW177W	650mm~750mm	52,900
TW178W	750mm~850mm	56,500
TW179W	850mm~950mm	62,500

φ110×φ75ウォールトップ | 直出型



Oリング材質……フッ素  
 本体材質……ステンレス (SUS304)  
 別売……結露防止板/TWK1 (15ページ掲載)  
 スリーブ外径……φ136.2

ガス給湯器用給排気トップとしてご使用ください。

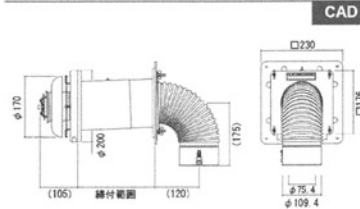

商品コード	締付範囲	価格(円)
TW171L	100mm~150mm	42,800
TW172L	150mm~250mm	43,100
TW173L	250mm~350mm	43,500

φ120×φ80ウォールトップ | 標準型



Oリング材質……フッ素  
 本体材質……ステンレス (SUS304)  
 別売……結露防止板/TWK1 (15ページ掲載)  
 スリーブ外径……φ136.2

ガス給湯器用給排気トップとしてご使用ください。

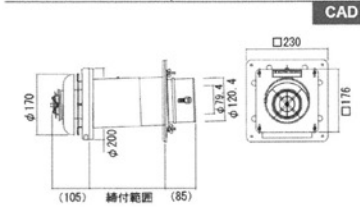

商品コード	締付範囲	価格(円)
TW181W	100mm~150mm	36,700
TW182W	150mm~250mm	37,100
TW183W	250mm~350mm	37,500
TW184W	350mm~450mm	37,900
TW185W	450mm~550mm	41,200
TW186W	550mm~650mm	45,800
TW187W	650mm~750mm	56,600
TW188W	750mm~850mm	62,100
TW189W	850mm~950mm	69,200

φ120×φ80ウォールトップ | 直出型

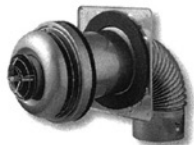

Oリング材質……フッ素  
 本体材質……ステンレス (SUS304)  
 別売……結露防止板/TWK1 (15ページ掲載)  
 スリーブ外径……φ136.2

ガス給湯器用給排気トップとしてご使用ください。

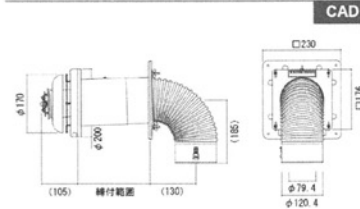

商品コード	締付範囲	価格(円)
TW181L	100mm~150mm	54,800
TW182L	150mm~250mm	55,200
TW183L	250mm~350mm	55,900

本給排気トップは、機器本体に適用の表示のあるもの、または機器メーカー様が指定する機器にご使用ください。

φ100FF断熱ウォールトップ | エコジョーズ用標準型

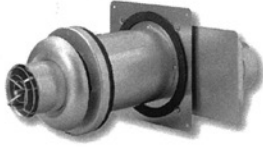

エコジョーズ用給排気トップとしてご使用ください。  
 Oリング材質……フッ素  
 本体材質……ステンレス (SUS304)  
 別売……結露防止板/TWK2 (15ページ掲載)  
 スリーブ外径……φ162.3

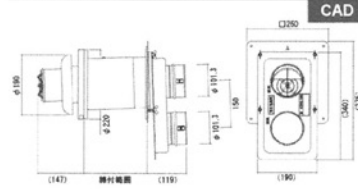

商品コード	締付範囲	価格 (円)
WTG101W	100mm~150mm	51,600
WTG102W	150mm~250mm	53,900
WTG103W	250mm~350mm	54,900
WTG104W	350mm~450mm	61,400
WTG105W	450mm~550mm	83,500
WTG106W	550mm~650mm	106,000

φ100FF断熱ウォールトップ | エコジョーズ用直出型

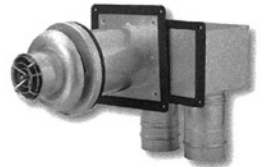

エコジョーズ用給排気トップとしてご使用ください。  
 Oリング材質……フッ素  
 本体材質……ステンレス (SUS304)  
 別売……結露防止板/TWK2 (15ページ掲載)  
 スリーブ外径……φ162.3

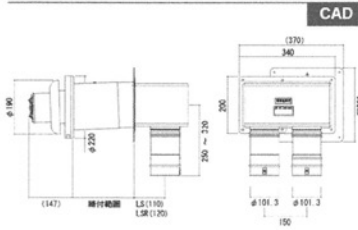

商品コード	締付範囲	価格 (円)
WTG101LS	100mm~150mm	68,000
WTG102LS	150mm~250mm	69,800
WTG103LS	250mm~350mm	71,000
WTG104LS	350mm~450mm	76,400
WTG101LSR	100mm~150mm	68,000
WTG102LSR	150mm~250mm	69,800
WTG103LSR	250mm~350mm	71,000
WTG104LSR	350mm~450mm	76,400

φ100FFウォールトップ | 標準型

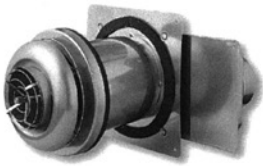

ガス給湯器用給排気トップとしてご使用ください。  
 Oリング材質……フッ素  
 本体材質……ステンレス (SUS304)  
 別売……結露防止板/TWK2 (15ページ掲載)  
 スリーブ外径……φ162.3

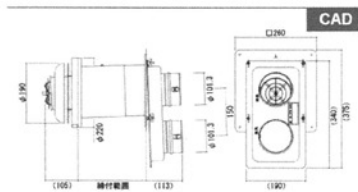

商品コード	締付範囲	価格 (円)
TW101W	100mm~150mm	55,500
TW102W	150mm~250mm	56,500
TW103W	250mm~350mm	57,500
TW104W	350mm~450mm	58,900
TW105W	450mm~550mm	65,000
TW106W	550mm~650mm	70,000

φ100FFウォールトップ | 直出型



ガス給湯器用給排気トップとしてご使用ください。

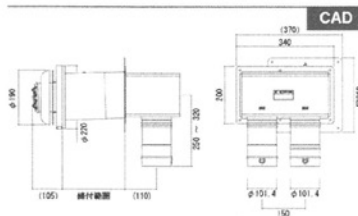

Oリング材質……フッ素  
 本体材質……ステンレス (SUS304)  
 別売……結露防止板/TWK2 (15ページ掲載)  
 スリーブ外径……φ162.3

商品コード	締付範囲	価格 (円)
TW101LS	100mm~150mm	68,600
TW102LS	150mm~250mm	69,100
TW103LS	250mm~350mm	69,700

本給排気トップは、機器本体に適用の表示のあるもの、または機器メーカー様が指定する機器にご使用ください。

φ80FFウォールトップ | 標準断熱型絶壁用

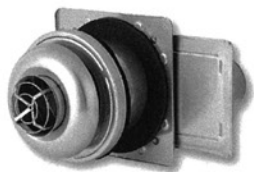

エコジョーズ用給排気トップとしてご使用ください。

○リング材質……フッ素  
 本体材質……ステンレス (SUS304)  
 別売……結露防止板/TWK1 (15ページ掲載)  
 スリーブ外径……φ151

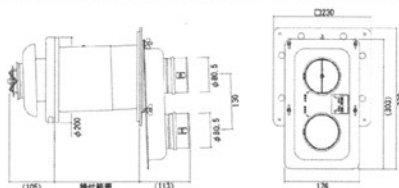

CAD

商品コード	締付範囲	価格(円)
WTG81CW	100mm~150mm	55,000
WTG82CW	150mm~250mm	55,400
WTG83CW	250mm~350mm	56,000
WTG84CW	350mm~450mm	56,400
WTG85CW	450mm~550mm	60,000
WTG86CW	550mm~650mm	68,200
WTG87CW	650mm~750mm	71,600
WTG88CW	750mm~850mm	77,600

φ80FFウォールトップ | 標準断熱型軒下用



エコジョーズ用給排気トップとしてご使用ください。

○リング材質……フッ素  
 本体材質……ステンレス (SUS304)  
 スリーブ外径……φ151

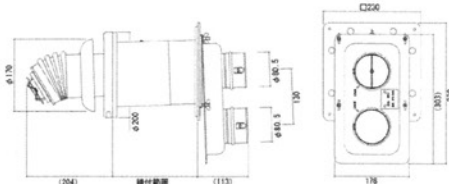

CAD

商品コード	締付範囲	価格(円)
WTG81W	100mm~150mm	62,000
WTG82W	150mm~250mm	62,400
WTG83W	250mm~350mm	63,100
WTG84W	350mm~450mm	63,800
WTG85W	450mm~550mm	67,000
WTG86W	550mm~650mm	75,200
WTG87W	650mm~750mm	78,600
WTG88W	750mm~850mm	84,600

φ80FFウォールトップ | 標準型

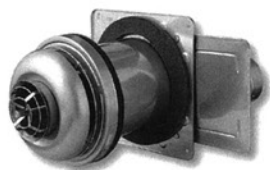

ガス給湯器用給排気トップとしてご使用ください。

○リング材質……フッ素  
 本体材質……ステンレス (SUS304)  
 別売……結露防止板/TWK1 (15ページ掲載)  
 スリーブ外径……φ151

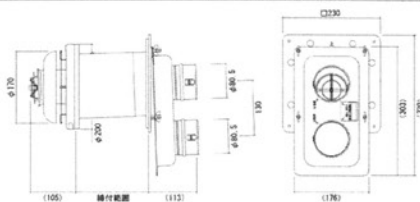

CAD

商品コード	締付範囲	価格(円)
TW81W	100mm~150mm	37,700
TW82W	150mm~250mm	38,100
TW83W	250mm~350mm	38,700
TW84W	350mm~450mm	39,200
TW85W	450mm~550mm	42,700
TW86W	550mm~650mm	47,400
TW87W	650mm~750mm	52,800
TW88W	750mm~850mm	58,000
TW89W	850mm~950mm	64,400

本給排気トップは、機器本体に適用のある表示のあるもの、または機器メーカー様が指定する機器にご使用ください。

φ100SEP排気筒 | スライドエルボ



SEP10SLE4 SEP10SLE3  
 総排気トップを機器本体から左右出しする場合の位置調整に便利です。  
 Oリング材質……フッ素  
 本体材質……ステンレス (SUS304)

商品コード	有効長	入数	価格(円)
SEP10SLE3	320mm~420mm	12	7,750
SEP10SLE4	470mm~720mm	8	11,350

φ100SEP排気筒 | 短管



SEPシリーズは、SEPロック方式とOリングによって安全性と気密性に優れています。  
 Oリング材質……フッ素  
 本体材質……ステンレス (SUS304)

商品コード	有効長	入数	価格(円)
SEP10T055	55mm	20	2,800
SEP10T070	70mm	20	2,900
SEP10T100	100mm	20	3,000
SEP10T150	150mm	20	3,100

φ100SEP排気筒 | 直管



Oリング材質……フッ素  
 本体材質……ステンレス (SUS304)

商品コード	有効長	入数	価格(円)
SEP106	600mm	20	4,500
SEP109	900mm	15	5,400
SEP1012	1200mm	15	7,100
SEP1018	1800mm	6	9,500

φ100SEP排気筒 | スライド管



Oリング材質……フッ素  
 本体材質……ステンレス (SUS304)

商品コード	有効長	入数	価格(円)
SEP1051	145mm~185mm	20	4,750
SEP1052	180mm~250mm	20	5,050
SEP1053	250mm~350mm	20	5,650
SEP1054	350mm~550mm	20	6,800
SEP1057	550mm~950mm	10	8,300

φ100SEP排気筒 | フレキ管



Oリング材質……フッ素  
 本体材質……ステンレス (SUS304)

商品コード	有効長	入数	価格(円)
SEP10F	450mm	20	8,700

φ100SEP排気筒 | エルボ90°



Oリング材質……フッ素  
 本体材質……ステンレス (SUS304)

商品コード	規格	入数	価格(円)
SEP10E	90°エルボ	20	3,850

φ100SEP排気筒 | エルボ45°



Oリング材質……フッ素  
 本体材質……ステンレス (SUS304)

商品コード	規格	入数	価格(円)
SEP10E4	45°エルボ	20	3,850

SEP 排気筒エルボ返し寸法概略図

エルボ返しは製品と比べて一般的に公差が大きくなり生じます。図中の値は保証値となりませんのでご注意ください。

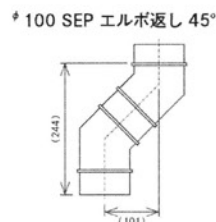
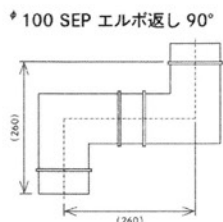

W17二重管 | 直管



Oリング材質……フッ素  
 本体材質……ステンレス (SUS304)

商品コード	有効長	規格	入数	価格(円)
W176	600mm	φ110×φ75	10	7,110
W179	900mm	φ110×φ75	6	8,760
W1715	1500mm	φ110×φ75	4	14,320

W17二重管 | スライド管



Oリング材質……フッ素  
 本体材質……ステンレス (SUS304)

商品コード	有効長	規格	入数	価格(円)
W1751	145mm~195mm	φ110×φ75	20	7,210
W1752	180mm~250mm	φ110×φ75	20	7,630
W1753	250mm~350mm	φ110×φ75	20	8,350
W1754	350mm~550mm	φ110×φ75	10	9,690
W1757	550mm~950mm	φ110×φ75	6	12,470

W17二重管 | 短管



W17二重管シリーズは、二重管式ガスFF給湯器の排気延長にご使用ください。W17ロック方式とOリングによって安全性と気密性に優れています。  
 Oリング材質……フッ素  
 本体材質……ステンレス (SUS304)

商品コード	有効長	規格	入数	価格(円)
W17L55	55mm	φ110×φ75	20	2,890
W17L70	70mm	φ110×φ75	20	2,890
W17L90	90mm	φ110×φ75	20	2,890
W17L120	120mm	φ110×φ75	20	2,890

**W17二重管 | エルボ90°**

リング材質---フッ素  
本体材質---ステンレス (SUS304)



W17E W17E190



商品コード	規格1	規格2	入数	価格(円)
W17E	90°エルボ	φ110×φ75	12	6,600
W17E190	90°オスナガエルボ	φ110×φ75	12	7,470

**W17二重管 | エルボ45°**

リング材質---フッ素  
本体材質---ステンレス (SUS304)



W17E4



商品コード	規格1	規格2	入数	価格(円)
W17E4	45°エルボ	φ110×φ75	16	6,600

**W17二重管 | エルボ30°**

リング材質---フッ素  
本体材質---ステンレス (SUS304)



W17E3



商品コード	規格1	規格2	入数	価格(円)
W17E3	30°エルボ	φ110×φ75	16	6,600

**W17二重管 | オスナガスライドエルボ**

リング材質---フッ素  
本体材質---ステンレス (SUS304)



W17SLE



商品コード	有効長	規格1	規格2	入数	価格(円)
W17SLE	240mm~260mm	90°スライドエルボ	φ110×φ75	12	14,120

W17 二重管排気筒エルボ返し寸法概略図

エルボ返しは製品と比べて一般的に公差が大きく生じます。図中の値は保証値となりませんのでご注意ください。

W17 エルボ返し90°

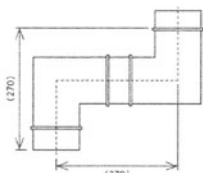

W17 エルボ返し45°

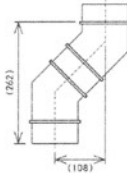

W17 エルボ返し30°

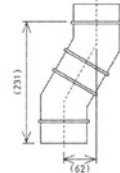

**W18二重管 | 短管**

W18二重管シリーズは、二重管式ガスFF給湯器の排気経路にご使用ください。W18ロック方式とOリングによって安全性と気密性に優れています。  
リング材質---フッ素  
本体材質---ステンレス (SUS304)



W18L55 W18L70 W18L90 W18L120



商品コード	有効長	規格	入数	価格(円)
W18L55	55mm	φ120×φ80	20	2,940
W18L70	70mm	φ120×φ80	20	2,940
W18L90	90mm	φ120×φ80	20	2,940
W18L120	120mm	φ120×φ80	20	2,940

**W18二重管 | 直管**

リング材質---フッ素  
本体材質---ステンレス (SUS304)



W186 W189 W1815



商品コード	有効長	規格	入数	価格(円)
W186	600mm	φ120×φ80	6	7,210
W189	900mm	φ120×φ80	6	9,270
W1815	1500mm	φ120×φ80	4	14,530

**W18二重管 | スライド管**

リング材質---フッ素  
本体材質---ステンレス (SUS304)



W1851 W1852 W1853 W1854 W1857



商品コード	有効長	規格	入数	価格(円)
W1851	145mm~195mm	φ120×φ80	20	7,320
W1852	180mm~250mm	φ120×φ80	20	7,630
W1853	250mm~350mm	φ120×φ80	10	8,450
W1854	350mm~550mm	φ120×φ80	10	9,890
W1857	550mm~950mm	φ120×φ80	6	12,670

**W18二重管 | エルボ90°**

リング材質---フッ素  
本体材質---ステンレス (SUS304)



W18E W18E205



商品コード	規格	規格	入数	価格(円)
W18E	90°エルボ	φ120×φ80	12	6,700
W18E205	90°オスナガエルボ	φ120×φ80	12	8,000

**W18二重管 | エルボ45°**

リング材質---フッ素  
本体材質---ステンレス (SUS304)



W18E4



商品コード	規格	規格	入数	価格(円)
W18E4	45°エルボ	φ120×φ80	16	6,700

**W18二重管 | エルボ30°**

リング材質---フッ素  
本体材質---ステンレス (SUS304)



W18E3



商品コード	規格	規格	入数	価格(円)
W18E3	30°エルボ	φ120×φ80	16	6,700

W18二重管 | オスナグライドエルボ

CAD



○リング材質---フッ素  
本体材質---ステンレス (SUS304)

商品コード	有効長	規格1	規格2	入数	価格 (円)
W18SLE	240mm~260mm	90°スライドエルボ	φ120×φ80	12	14,220

W18 二重管排気筒エルボ返し寸法概略図

エルボ返しは製品と比べて一般的に公差が大きく生じます。図中の値は保証値となりませんのでご注意ください。

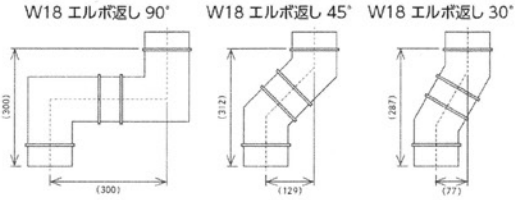

φ70取替用ウォールトップセット | 据置型

CAD



石油 F F 式給油器の取替用ウォールトップとしてご使用ください。工事部材が同梱されたトップセットです。  
フランジ---φ175  
本体材質---ステンレス (SUS304)  
給気ホース---1.0m

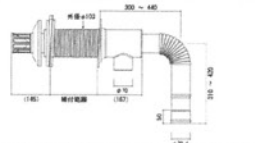

商品コード	規格	締付範囲	価格 (円)
FFW70S	据置型	160mm~300mm	31,030

取替用ウォールトップ延長アダプター

CAD



適合規格---FFW70S、80S、80K、80W  
本体材質---ステンレス (SUS304)

延長アダプターを複数本使用すると、壁内でしなりが生じ、ドレン水などが溜まり、管が腐食する場合がありますのでご注意ください。

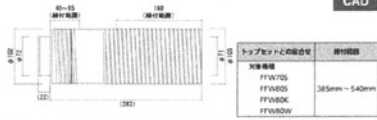

商品コード	全長	価格 (円)
FFW80AD	305mm	8,720

φ700JP排気筒 | 短管・直管

CAD



石油給油器の排気延長管としてご使用ください。  
○リング材質---フッ素  
本体材質---ステンレス (SUS304)



商品コード	有効長	入数	価格 (円)
OJP7080	80mm	24	2,200
OJP79	90mm	20	5,100

φ700JP排気筒 | スライド管

CAD



石油給油器の排気延長管としてご使用ください。  
○リング材質---フッ素  
本体材質---ステンレス (SUS304)

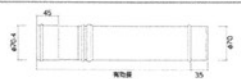

商品コード	有効長	入数	価格 (円)
OJP752	180mm~250mm	30	3,200
OJP753	250mm~350mm	25	3,400
OJP754	350mm~550mm	20	4,000
OJP757	550mm~950mm	10	5,400

φ700JP排気筒 | フレキ管

CAD



石油給油器の排気延長管としてご使用ください。  
○リング材質---フッ素  
本体材質---ステンレス (SUS304)

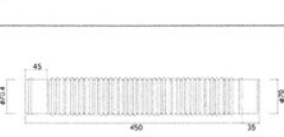

商品コード	有効長	入数	価格 (円)
OJP77F	450mm	16	6,000

φ700JP排気筒 | エルボ90°

CAD



石油給油器の排気延長管としてご使用ください。  
○リング材質---フッ素  
本体材質---ステンレス (SUS304)

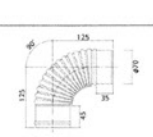

商品コード	規格	入数	価格 (円)
OJP7E	90°エルボ	30	2,150

φ700JP排気筒 | エルボ45°

CAD



石油給油器の排気延長管としてご使用ください。  
○リング材質---フッ素  
本体材質---ステンレス (SUS304)

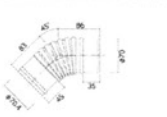

商品コード	規格	入数	価格 (円)
OJP7E4	45°エルボ	30	2,150

φ700JPストップリング

CAD



※注意 ○JP接続部には必ず本品をご使用ください。

抜け防止金具としてご使用ください。

本体材質---ステンレス (SUS304)

商品コード	規格	価格 (円)
OJP7ST	φ700JP用	550

OJP 排気筒エルボ返し寸法概略図

エルボ返しは製品と比べて一般的に公差が大きく生じます。図中の値は保証値となりませんのでご注意ください。

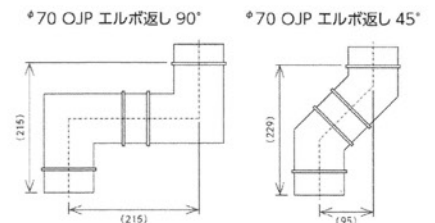



# φ800JP関連

総合器材 (株)

## φ70・φ80スリーブセット



φ70、φ80排気筒のスリーブ管としてご使用ください。  
フランジ……φ150  
本体材質……ステンレス (SUS304)

設置箇所の状況によっては、必要に応じて必ず適切な断熱処理を施してください。

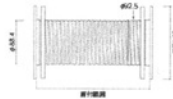

CAD

商品コード	挿付範囲	価格(円)
SJ78N	225mm~250mm	7,420

## φ80取替用ウォールトップセット | 据置型



石油 F F 式給油器の取替用ウォールトップとしてご使用ください。工事部材が同梱されたトップセットです。  
フランジ……φ175  
本体材質……ステンレス (SUS304)  
給気ホース……1.0m

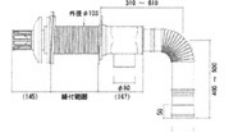

CAD

商品コード	規格	挿付範囲	価格(円)
FFW80S	据置型	160mm~300mm	29,400

## φ80取替用ウォールトップセット | 壁掛型



石油 F F 式給油器の取替用ウォールトップとしてご使用ください。工事部材が同梱されたトップセットです。  
フランジ……φ175  
本体材質……ステンレス (SUS304)  
給気ホース……1.0m

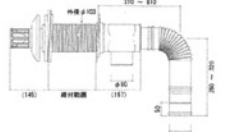

CAD

商品コード	規格	挿付範囲	価格(円)
FFW80K	壁掛型	160mm~300mm	29,400

## φ80取替用ウォールトップセット | 直出型



石油 F F 式給油器の取替用ウォールトップとしてご使用ください。工事部材が同梱されたトップセットです。  
フランジ……φ175  
本体材質……ステンレス (SUS304)  
給気ホース……0.52m



CAD

商品コード	規格	挿付範囲	価格(円)
FFW80W	直出型	160mm~300mm	29,400

## φ800JP排気筒 | 短管・直管



石油給油器の排気延長管としてご使用ください。  
リング材質……フッ素  
本体材質……ステンレス (SUS304)



CAD

商品コード	有効長	入数	価格(円)
OJP8T080	80mm	24	1,800
OJP89	90mm	20	4,400
OJP812	1200mm	15	5,800

## φ800JP排気筒 | スライド管



石油給油器の排気延長管としてご使用ください。  
リング材質……フッ素  
本体材質……ステンレス (SUS304)



CAD

商品コード	有効長	入数	価格(円)
OJP852	180mm~250mm	30	3,150
OJP853	250mm~350mm	25	3,600
OJP854	350mm~550mm	20	4,300
OJP857	550mm~950mm	10	6,000

## φ800JP排気筒 | フレキ管



石油給油器の排気延長管としてご使用ください。  
リング材質……フッ素  
本体材質……ステンレス (SUS304)



CAD

商品コード	有効長	入数	価格(円)
OJP8F	450mm	16	6,000

## φ800JP排気筒 | エルボ90°



石油給油器の排気延長管としてご使用ください。  
リング材質……フッ素  
本体材質……ステンレス (SUS304)

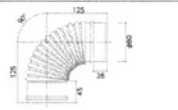

CAD

商品コード	規格	入数	価格(円)
OJP8E	90°エルボ	30	2,600

## φ800JP排気筒 | エルボ45°



石油給油器の排気延長管としてご使用ください。  
リング材質……フッ素  
本体材質……ステンレス (SUS304)

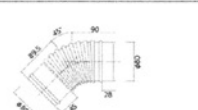

CAD

商品コード	規格	入数	価格(円)
OJP8E4	45°エルボ	30	2,600

## φ800JP排気筒 | S字管

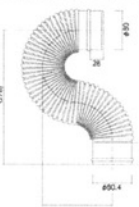

CAD

石油給油器の排気延長管としてご使用ください。  
リング材質……フッ素  
本体材質……ステンレス (SUS304)

商品コード	規格	入数	価格(円)
OJP8SH	S字型	10	7,250

## φ800JPストッピング

※注記 OJP接続時には必ず本品をご使用ください。



抜け防止金具としてご使用ください。SEPタイプの排気筒間士の接続箇所には必要ありません。  
本体材質……ステンレス (SUS304)

商品コード	適合	価格(円)
OJP8ST	φ800JP用	600

## OJP 排気筒エルボ返し寸法概略図

エルボ返しは製品と比べて一般的に公差が大きくなり生じます。図中の値は保証値となりませんのでご注意ください。

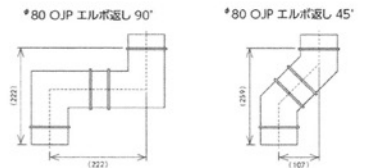

**スリーブキャップ | 樹脂**

スリーブ用の穴蓋ぎキャップとしてご使用ください。フランジ全面を覆いますので、設置後の美観に優れます。  
フランジ……φ162.5  
本体材質……ポリプロピレン (PP)

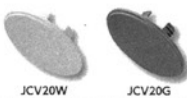

JCV20W JCV20G

CAD

商品コード	A	B	C
JCV20W	75.8	162.5	53
JCV20G	75.8	162.5	53

商品コード	適合	色相	価格 (円)
JCV20W	SJ20専用	ホワイト	630
JCV20G	SJ20専用	グレー	630

**スリーブキャップ | ステンレス**

スリーブ用の穴蓋ぎキャップとしてご使用ください。フランジ全面を覆いますので、設置後の美観に優れます。耐熱性に優れたステンレス製  
本体材質……ステンレス (SUS304)  
仕様……屋外使用



SCV15 SCV20

CAD

商品コード	A	B	C
SCV15	59	120	100.5
SCV20	73.8	156	100.5

商品コード	適合	価格 (円)
SCV15	SJ15専用	2,550
SCV20	SJ20専用	2,550

**スリーブキャップ | 大口径用**

スリーブ用の穴蓋ぎキャップとしてご使用ください。フランジ全面を覆いますので、設置後の美観に優れます。耐熱性に優れたステンレス製  
フランジ……φ200  
本体材質……ステンレス (SUS304)  
仕様……屋外使用

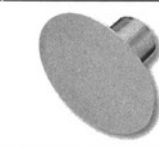

SCV20B

CAD

商品コード	適合	価格 (円)
SCV20B	SJ20専用	8,070

**レジュラー | φ80→φ70**

Oリング材質……フッ素  
本体材質……ステンレス (SUS304)



OJP7081

注 本品は給気配管専用部材です。

CAD

商品コード	規格	差し径	受口径	価格 (円)
OJP7081	両口型	φ700JP	φ800JP	2,630

**φ80給気ソケット**

FF式給排気器の給気延長に排気筒を使用した場合の、給排気トップ給気口の嵌合変換にご使用ください。



SEP81W OJP81W

注 本品は給気配管専用部材です。

CAD

商品コード	受口側	受口側	全長	価格 (円)
SEP81W	φ80EP	φ80SEP	120mm	3,150
OJP81W	φ80JP	φ80JP	100mm	2,800

**φ50×φ49給気ホース**

本体材質……塩化ビニル樹脂



KB501 KB502 KB503 KB504 KB505

商品コード	全長	規格	色相	価格 (円)
KB501	1.0m	左巻き	グレー	2,520
KB502	2.0m	左巻き	グレー	5,040
KB503	3.0m	左巻き	グレー	7,560
KB504	4.0m	左巻き	グレー	10,080
KB505	5.0m	左巻き	グレー	11,240

**給気ホース | φ70・φ80兼用**

ホース径……φ76×φ80  
本体材質……ポリプロピレン



KB801 KB802 KB803 KB804 KB805

商品コード	規格	全長	色相	価格 (円)
KB801	左巻	1.0m	ホワイト	4,130
KB802	左巻	2.0m	ホワイト	8,260
KB803	左巻	3.0m	ホワイト	12,390
KB804	左巻	4.0m	ホワイト	16,520
KB805	左巻	5.0m	ホワイト	20,650

**給気ジョイント | φ70用**

機器および給排気トップと給気ホースとの接続ジョイントとしてご使用ください。接続部は必ず専用ワイヤーバンド (別売) で抜け出し防止措置を施してください。



KBJ70

機器および給排気トップと給気ホースとの接続ジョイントとしてご使用ください。接続部は必ず専用ワイヤーバンド (別売) で抜け出し防止措置を施してください。

商品コード	適合	価格 (円)
KBJ70	φ70(給気ホースφ70・φ80兼用)	2,250

**給気ジョイント | φ80用**

機器および給排気トップと給気ホースとの接続ジョイントとしてご使用ください。接続部は必ず専用ワイヤーバンド (別売) で抜け出し防止措置を施してください。



KBJ80

商品コード	適合	価格 (円)
KBJ80	φ80(給気ホースφ70・φ80兼用)	1,800

**レジュラー | φ70・φ80**

Oリング材質……フッ素  
本体材質……ステンレス (SUS304)



OJP7180

商品コード	規格	差し径	受口径	価格 (円)
OJP7180	両口型	φ800JP	φ700JP	6,640

**給気ジョイント用ワイヤーバンド**

給気ホースおよび給気ジョイント使用時の抜け出し防止バンドとしてご使用ください。



KB70YB KB80YB

商品コード	適合	価格 (円)
KB70YB	KBJ70用	380
KB80YB	KBJ80用	380

**給気ホース用吊バンド**

給気ホース使用時、固定バンドとして (1m~2m)、ホースのたわみ防止にご使用ください。



KB82R

商品コード	適合	価格 (円)
KB82R	給気ホース(φ70・φ80兼用)	500

**給排気筒固定金具**

FF式給排気器の給気配管を給気ホースで延長した場合の、給排気筒固定金具としてご使用ください。

仕様  
SK7082MR……126mm  
SK8082MR……131mm



SK7082MR SK8082MR

商品コード	適合	価格 (円)
SK7082MR	φ70(φ92給気ホース用)	1,230
SK8082MR	φ80(φ92給気ホース用)	1,230

**給排気筒固定金具 | φ70・φ80兼用**

FF式給排気器の給排気筒固定金具としてご使用ください。φ70・φ80の排気筒に使用できます。

仕様  
SK7082MR……125mm~160mm  
SK8082MR……135mm~170mm



KH878

商品コード	適合	価格 (円)
KH878	φ70・φ80兼用	2,800

φ50×φ49排気筒 | 伸縮パイプ



FF式ガス・石油燃焼機器設置時の給排気延長管としてご使用ください。  
 Oリング……フッ素  
 本体材質……ステンレス (SUS304)

CAD



商品コード	有効長	入数	価格(円)
SB15	115mm~150mm	10	2,000
SB30	190mm~300mm	10	2,450
SB50	290mm~500mm	10	2,950
SB100	540mm~1000mm	10	3,800

φ50×φ49排気筒 | 自在ジョイント



FF式ガス・石油燃焼機器設置時の給排気延長管としてご使用ください。  
 Oリング……フッ素  
 本体材質……ステンレス (SUS304)

CAD

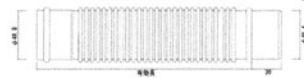

商品コード	有効長	入数	価格(円)
SBF150	150mm	10	1,550
SBF270	270mm	10	2,600
SBF320	320mm	10	2,850
SBF470	470mm	10	3,150

φ50×φ49排気筒 | エルボ90°



FF式ガス・石油燃焼機器設置時の給排気延長管としてご使用ください。  
 Oリング……フッ素  
 本体材質……ステンレス (SUS304)

CAD

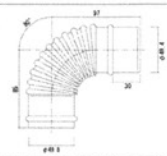

商品コード	規格	入数	価格(円)
SBE90	90°エルボ	10	1,800

φ50×φ49排気筒 | S字ジョイント

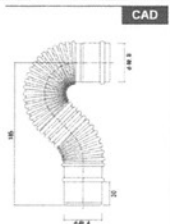

FF式ガス・石油燃焼機器設置時の給排気延長管としてご使用ください。  
 Oリング……フッ素  
 本体材質……ステンレス (SUS304)

※図はSBE90S  
 SBE90SGは逆嵌合となります。

商品コード	規格	仕様	入数	価格(円)
SBE90S	S字型	正嵌合	10	2,950
SBE90SG	S字型	逆嵌合	10	3,130

φ50×φ49排気筒 | 短管



FF式ガス・石油燃焼機器設置時の給排気延長管としてご使用ください。  
 Oリング……フッ素  
 本体材質……ステンレス (SUS304)

CAD



商品コード	有効長	入数	価格(円)
SBT060	60mm	10	1,300

φ50×φ49ストップリング



本体材質……ステンレス (SUS301)

ストップリングで確実に固定してください  
 給排気管接続箇所は事故防止のため、必ずストップリングで確実に固定してください。

CAD



商品コード	適合	価格(円)
SB50R	φ50×φ49用	370

φ50×φ49取付金具



FF式ガス・石油燃焼機器設置時の給排気管固定金具としてご使用ください。  
 壁→芯……61.5mm (固定式)

CAD

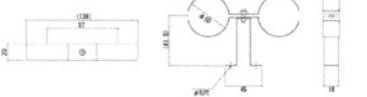

商品コード	給気側	排気側	価格(円)
SB50M	φ50用	φ50用	1,100

スリーブセット



FF式置房機の給排気トップ設置時にご使用ください。専用キャップが付属しますので、不要な壁穴塞ぎにも便利です。  
 管内径……φ59.4  
 付属品……JCV15W×2個  
 本体材質……ステンレス (SUS304)

CAD



商品コード	挿付範囲	フランジ径	価格(円)
SJ15	140mm~200mm	φ120	5,100

スリーブセット



FF式置房機の給排気トップ設置時にご使用ください。専用キャップが付属しますので、不要な壁穴塞ぎにも便利です。  
 管内径……φ74.4  
 付属品……JCV20W×2個  
 本体材質……ステンレス (SUS304)

CAD



商品コード	挿付範囲	フランジ径	価格(円)
SJ20	140mm~200mm	φ150	5,700

スリーブ延長アダプター



適合機種……SJ15  
 本体材質……ステンレス (SUS304)

延長アダプターを複数使用すると、壁内でしなりが生じ、ドレン水などが溜まり、音が異常する場合がありますのでご注意ください。

CAD

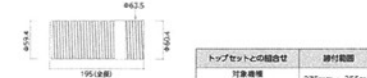

商品コード	全長	価格(円)
SA15N	195mm	2,650

スリーブ延長アダプター



適合機種……FE560, SJ20  
 本体材質……ステンレス (SUS304)

延長アダプターを複数使用すると、壁内でしなりが生じ、ドレン水などが溜まり、音が異常する場合がありますのでご注意ください。

CAD

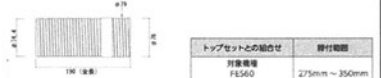

商品コード	全長	価格(円)
SA20N	190mm	2,650

スリーブキャップ | 樹脂

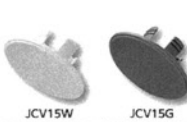

スリーブ用の穴塞ぎキャップとしてご使用ください。フランジ全面を覆いますので、設置後の美観に役立ちます。  
 フランジ……φ124  
 本体材質……ポリプロピレン (PP)

CAD

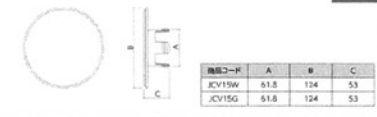

商品コード	適合	色相	価格(円)
JCV15W	SJ15専用	ホワイト	630
JCV15G	SJ15専用	グレー	630

排気筒ナット付吊バンド



本体材質……ステンレス (SUS304)

商品コード	適合	規格	価格 (円)
GH60NR	φ60用	W3/8	900
GH70NR	φ70用	W3/8	900
GH80NR	φ80用	W3/8	920
GH100NR	φ100用	W3/8	920
GH110NR	φ110用	W3/8	920
GH120NR	φ120用	W3/8	970

排気筒吊バンド



本体材質……ステンレス (SUS304)

商品コード	適合	価格 (円)
GH60KR	φ60用	400
GH70KR	φ70用	450
GH80KR	φ80用	420
GH100KR	φ100用	420
GH110KR	φ110用	420
GH120KR	φ120用	490

排気筒吊バンド用L金具



排気筒吊バンド用の天井固定金具としてご使用ください。長さを3種類ご用意しました。これにより排気筒の勾配を調整することが可能です。また、本品はW3/8寸切ボルトとの接続も可能です。

本体材質……ステンレス (SUS304)

板厚……1.4mm

商品コード	規格	呼び	価格 (円)
GH35L	W3/8	35mm	320
GH50L	W3/8	50mm	320
GH65L	W3/8	65mm	320

給排気筒固定金具



本体材質……ステンレス (SUS304)

商品コード	適合	ピッチ	価格 (円)
SK60MR	φ60×φ60用	110mm	1,230
SK70MR	φ70×φ70用	120mm	1,230
SK80MR	φ80×φ80用	130mm	1,230
SK100MR	φ100×φ100用	150mm	1,230

吊用L金具



給排気筒固定金具を天井から吊る場合に、排気筒吊バンド用T字脚と合わせてご使用ください。

ボルト径……M4

本体材質……ステンレス (SUS304)

商品コード	サイズ	価格 (円)
SK42L	42mm×26mm×20mm	780

排気筒吊バンド用T字脚



排気筒吊バンド用の天井用固定金具としてご使用ください。脚部がスライドしますので、簡単に勾配を調整することができます。

本体材質……ステンレス (SUS304)

商品コード	規格	価格 (円)
GH95T	70mm～95mm	1,600
GH130T	105mm～130mm	1,670
GH210T	135mm～210mm	1,740
GH280T	205mm～280mm	1,830

給排気筒固定金具脚



給排気筒固定金具 (KHB78) 使用時に、壁面へ固定する場合などにご使用ください。

脚長……100mm

本体材質……ステンレス (SUS304)

商品コード	適合	価格 (円)
KHB78A	K-B78用	1,520

給排気筒吊金具



給排気筒吊金具としてご使用ください。脚部がスライドしますので、簡単に勾配を調整することができます。

表面仕上……ニッケルメッキ

商品コード	適合	規格	価格 (円)
GH60K	φ60用	130mm～200mm	1,950
GH80K	φ80用	130mm～200mm	2,040
GH100K	φ100用	130mm～200mm	2,160

断熱カバー

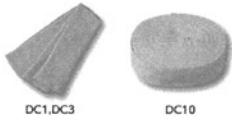

DC1, DC3

DC10

DC1, DC3は両端にほつれ防止の折り返し加工済です。

商品コード	適合	全長	価格 (円)
DC1	φ60～φ100	1.0m	3,200
DC3	φ60～φ100	3.0m	9,600
DC10	φ60～φ100	10.0m	32,000

断熱カバーの有効寸法

断熱カバー	φ60	φ70	φ80	φ100
断熱カバー有効率	100%	100%	90%	80%

断熱カバー

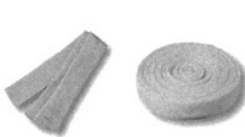

C10N-C20N

C100N

C10N, C20Nは両端にほつれ防止の折り返し加工済です。

耐熱温度……260℃

商品コード	適合	全長	価格 (円)
C10N	φ35～φ50	1.0m	2,200
C20N	φ35～φ50	2.0m	4,400
C100N	φ35～φ50	10.0m	21,000

φ50φ49給気ホースバンド



給気用化脂キャップ用の抜け防止バンドとしてご使用ください。工具が無くても脱着可能なワンタッチバンドタイプで施工性に優れています。

商品コード	適合	価格 (円)
KB50YB	φ50×φ49給気用化脂キャップ用	180

φ50×φ49給気ジョイント



給気ホース同士の接続用ジョイント (ソケット) としてご使用ください。

本体材質……ポリエチレン (PE)

注意 他社製品には適合しない場合があります。

商品コード	適合	価格 (円)
PEJ50	φ50×φ49給気ホース用	550

φ50×φ49給気ジョイント



給気ホース同士の接続や、給気ホースと機器または給排気トップなどの接続にご使用ください。左右兼用のネジ山が加工されています。

注意 他社製品には適合しない場合があります。

商品コード	適合	価格 (円)
KBJ50	φ50×φ49給気ホース用	850

φ50×φ49給気ジョイントエルボ



左巻専用のネジ山が加工されていますので、左巻ホースでの機器または給排気トップなどの接続にご使用ください。

注意 他社製品には適合しない場合があります。

商品コード	適合	価格 (円)
KBEL50	φ50×φ49給気ホース用	1,150

メインリモコンとして、高機能リモコン  
またはシンプルリモコンが選べます。



※増設リモコンは1台までとなります。

高機能リモコン RHB-MD2 1983921 26,620円(税抜24,200円)

ecoガイド機能搭載！節約をかしこくサポートします。

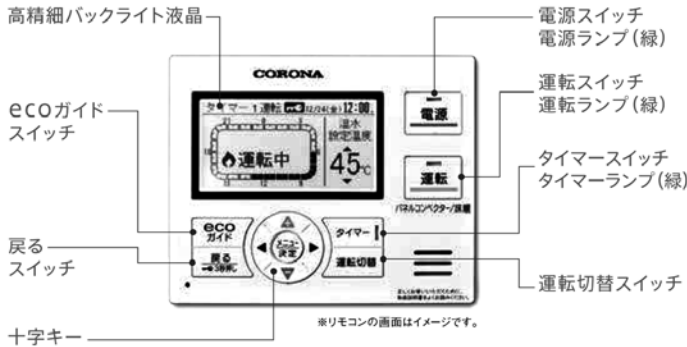

シンプルリモコン  
RHB-ME2 1983922  
19,360円(税抜17,600円)

増設リモコン  
RHB-SE2 1983923  
21,340円(税抜19,400円)

大きな表示とタイマーが  
シンプルでわかりやすい。

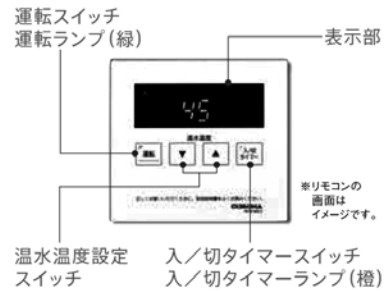

●リモコン詳細は13～14ページをご覧ください。

## 軽量 & コンパクト

軽量・スリム化による  
コンパクト設計で施工時の  
負担を軽減します。

〈UHB-G120H(FF)と従来機種UHB-G1000H8(FF)との比較〉  
※UHB-G120H(FF)を例に説明しています。

体積  
**34%**  
コンパクト

当社従来機種  
(高さ760mm  
横幅550mm)



## 施工の しやすさ

暖房配管口は「左側面」と  
「背面」の両方向対応！

様々な入れ替えシーンに対応するラインアップとコンパクト設計で  
施工がしやすくスッキリ設置できます。

〈UHB-G75H・G120H・G170Hの(FF)タイプ〉



配管口「左側面」



配管口「背面」

## 低消費 電力

燃焼時の消費電力を  
従来比約**48%低減!**

待機時消費電力も1.0Wと低消費電力仕様で、  
節電に貢献します。

〈UHB-G75Hと従来機種UHB-G610HK8(FF)との比較〉  
※シンプルリモコン使用時。

## 静音

深夜でも気にならない  
**静音31dB!**

静音設計により閑静な住宅地や深夜の運転でも  
気兼ねなく使えます。

〈UHB-G75H(FF)タイプ(室内側)〉

あんしん点検

本カタログ掲載の暖房専用ボイラーは「あんしん点検」対象品です。経年劣化による重大事故を防止するため、法定点検の基準に準じて行う点検です。(101ページ参照)



本カタログ掲載の暖房専用ボイラーは「グリーン購入法」適合商品です。(大型タイプは除く)「グリーン購入法」とは、国などが物品調達を行う際に環境に配慮した物品の調達を推進するものです。

- ガス化低騒音タイプ
- 半密閉式温水配管
- E-CON対応
- 標高1,500m対応

DCキャンポンプ内蔵

- 外部入力端子付
- E-CON端子付
- 別売の密閉配管セットを使うことで密閉式温水配管システムに対応できます。



融雪用途で使わないでください。



薄型給排気筒(別梱包)

暖房出力 **7.43~4.6kW** (6,390~3,980kcal/h)

省エネ基準達成率	94%	エネルギー消費効率	82.0%
目標年度2025年			

強制給排気タイプ  
屋内設置型

**UHB-G75H** (FF) 1972825

本体希望小売価格 **327,800円** (税抜298,000円)

給排気筒セット **20,900円** (税抜19,000円)

合計希望小売価格 **348,700円** (税抜317,000円)

(工事費別・温水機器別売)

■リモコン・リモコンコード(2芯)別売

■循環ポンプ内蔵 ■半密閉タンク内蔵

■外形寸法/高さ590×幅470×奥行285mm

■質量/24kg

○給排気筒延長3m3曲がり以内

標高1000mを超える高地では給排気筒の延長はできません。

付属品

ゴム製送油管・ホースバンド2個・送油パイプ

- ガス化低騒音タイプ
- 半密閉式温水配管
- E-CON対応
- 標高1,500m対応

DCキャンポンプ内蔵

- 外部入力端子付
- E-CON端子付
- 別売の密閉配管セットを使うことで密閉式温水配管システムに対応できます。



融雪用途で使わないでください。



薄型給排気筒(別梱包)

暖房出力 **11.6~7.05kW** (10,000~6,060kcal/h)

省エネ基準達成率	95%	エネルギー消費効率	83.5%
目標年度2025年			

強制給排気タイプ  
屋内設置型

**UHB-G120H** (FF) 1972826

本体希望小売価格 **335,500円** (税抜305,000円)

給排気筒セット **20,900円** (税抜19,000円)

合計希望小売価格 **356,400円** (税抜324,000円)

(工事費別・温水機器別売)

■リモコン・リモコンコード(2芯)別売

■循環ポンプ内蔵 ■半密閉タンク内蔵

■外形寸法/高さ590×幅470×奥行285mm

■質量/24kg

○給排気筒延長3m3曲がり以内

標高1000mを超える高地では給排気筒の延長はできません。

付属品

ゴム製送油管・ホースバンド2個・送油パイプ

- ガス化低騒音タイプ
- 半密閉式温水配管
- E-CON対応
- 標高1,500m対応

DCキャンポンプ内蔵

- 外部入力端子付
- E-CON端子付
- 別売の密閉配管セットを使うことで密閉式温水配管システムに対応できます。

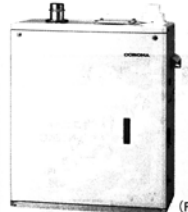

融雪用途で使わないでください。



給排気筒セット(別売部材)

暖房出力 **17.4~6.46kW** (15,000~5,550kcal/h)

省エネ基準達成率	96%	エネルギー消費効率	83.7%
目標年度2025年			

強制給排気タイプ  
屋内設置型

**UHB-G170H** (FF) 1973143

本体希望小売価格 **368,500円** (税抜335,000円)

給排気筒セット **24,200円** (税抜22,000円)

合計希望小売価格 **392,700円** (税抜357,000円)

■リモコン・リモコンコード(2芯)別売

■循環ポンプ内蔵 ■半密閉タンク内蔵

■外形寸法/高さ620×幅530×奥行300mm

■質量/28kg

○給排気筒延長3m3曲がり以内

標高1000mを超える高地では給排気筒の延長はできません。

○石油機器防火性能認証品

(可燃物からの避難距離:後方60mm以上)

付属品

ゴム製送油管・ホースバンド2個・送油ホース接続パイプ

■UHB-G75H・G120H・G170H用別売リモコン

メインリモコン(いずれかを選択)



高機能リモコン  
**RHB-MD2** 1983921  
26,620円(税抜24,200円)



シンプルリモコン  
**RHB-ME2** 1983922  
19,360円(税抜17,600円)

増設リモコン



シンプルリモコン  
**RHB-SE2** 1983923  
21,340円(税抜19,400円)

※リモコンコードは2芯コードを使用します。81ページ別売リモコンコード参照のうえ8m・12m・15mから必要な長さのものを選んでください。

■別売部材

密閉配管セット	エア抜き弁セット	密閉配管用ねじセット	給排気筒セット(UHB-G170H用)	壁穴フランジ120-85
<p><b>UHB-NM4</b> 1981215 29,370円(税抜26,700円) ※屋内設置(FF)専用部材</p> <p>●適用機種 120HR-170HR-462HRK-G75H-G120H-G170H</p>	<p><b>UHB-NM5</b> 1981216 10,230円(税抜9,300円)</p> <p>●適用機種 120HR-170HR-462HRK-G75H-G120H-G170H</p>	<p><b>UHB-NM6</b> 1982764 5,940円(税抜5,400円)</p> <p>●適用機種 120HR-170HR-462HRK-G75H-G120H-G170H</p>	<p>標準給排気筒 <b>UHB-FFEG1</b> 1930914 24,200円(税抜22,000円)</p>	<p>壁穴フランジ120-85 (穴径φ85mm) <b>UHB-N17KF</b> 1982806 4,070円(税抜3,700円)</p>

**パネルコンベクターシリーズ仕様表** ※暖房能力は、標準通水量を流した時の数値です。流量が少なくなると放熱能力が小さくなりますので注意願います。

**■壁掛形仕様** ☆：在庫僅少品

設置方式	型 式	希望小売価格	暖房能力 kW(kcal/h)				標 準 通水量 L/min	損失 水頭 kPa	保水 水量 L	接続口径 入 出 口	外形寸法 (mm)			製品 質量 kg	外装 仕上 (色相)	最高 使用 温度	最高使用力 任 kPa	使用液体	付属部品
			60deg*1	55deg*1	50deg*1	40deg*1					高さ	幅	奥行						
壁 掛 形	UP-0503W-W 0919973	35,200円 (税抜32,000円)	0.35(300)	0.31(265)	0.27(230)	0.20(170)	1.5	0.10	0.61	Rc 1/2	320	500	57	4.2	ホワイト	95℃以下	490	専用循環液専用補充液	壁掛全具アダプター・木ねじ
	UP-0503WH-W 0919974	35,200円 (税抜32,000円)	0.35(300)	0.31(265)	0.27(230)	0.20(170)	1.5	0.10	0.61		320	500	57	4.2					
	UP-0805W-W 0919975	42,900円 (税抜39,000円)	0.58(500)	0.52(445)	0.47(400)	0.36(310)	2.0	0.49	1.03		320	800	57	6.3					
	UP-1208W-W 0919977	53,350円 (税抜48,500円)	0.93(800)	0.84(720)	0.76(650)	0.59(510)	2.0	0.59	1.56		320	1,200	57	9.1					
	UP-1609W-W 0919979	57,200円 (税抜52,000円)	1.05(900)	0.94(810)	0.85(730)	0.67(580)	3.0	1.37	1.52		320	1,600	57	10.8					
	UP-1609WH-W 0919980	57,200円 (税抜52,000円)	1.05(900)	0.94(810)	0.85(730)	0.67(580)	3.0	1.37	1.52		320	1,600	57	10.8					
	UP-1611W-W 0919981	61,600円 (税抜56,000円)	1.28(1,100)	1.17(1,010)	1.07(920)	0.86(740)	3.0	1.57	2.11		320	1,600	57	11.6					
	UP-1611WH-W 0919982	61,600円 (税抜56,000円)	1.28(1,100)	1.17(1,010)	1.07(920)	0.86(740)	3.0	1.57	2.11		320	1,600	57	11.6					
	UP-1614W-W 0919983	67,650円 (税抜61,500円)	1.63(1,400)	1.44(1,240)	1.28(1,100)	0.99(850)	3.0	1.57	2.11		320	1,800	57	13.0					
	UP-1614WH-W 0919984 UP-1614WH☆ 0912011	67,650円 (税抜61,500円) ☆59,950円 (税抜54,500円)	1.63(1,400)	1.44(1,240)	1.28(1,100)	0.99(850)	3.0	1.57	2.11		320	1,600	57	13.0					

**■壁掛床置兼用形仕様** ☆：在庫僅少品

設置方式	型 式	希望小売価格	暖房能力 kW(kcal/h)				標 準 通水量 L/min	損失 水頭 kPa	保水 水量 L	接続口径 入 出 口	外形寸法 (mm)			製品 質量 kg	外装 仕上 (色相)	最高 使用 温度	最高使用力 任 kPa	使用液体	付属部品
			60deg*1	55deg*1	50deg*1	40deg*1					高さ	幅	奥行						
壁掛床置兼用形	UP-1612K-W 0919985	74,250円 (税抜67,500円)	1.40(1,200)	1.26(1,080)	1.12(960)	0.88(760)	3.0	1.57	2.11	Rc 1/2	320	1,600	86	12.2	ホワイト	95℃以下	490	専用循環液専用補充液	壁掛全具アダプター・木ねじ
	UP-1615K-W 0919987	81,400円 (税抜74,000円)	1.74(1,500)	1.56(1,345)	1.39(1,195)	1.09(940)	4.0	2.65	2.19		320	1,600	86	13.1					
	UP-1618K-W 0919989	88,550円 (税抜80,500円)	2.09(1,800)	1.86(1,600)	1.65(1,420)	1.28(1,100)	4.0	2.65	2.19		320	1,600	86	15.2					
	UP-1618KH-W 0919990	88,550円 (税抜80,500円)	2.09(1,800)	1.86(1,600)	1.65(1,420)	1.28(1,100)	4.0	2.65	2.19		320	1,600	86	15.2					
	UP-2525K-W 0919991 UP-2525K☆ 0903228	112,750円 (税抜99,000円) ☆107,250円 (税抜97,500円)	2.91(2,500)	2.56(2,200)	2.28(1,960)	1.81(1,560)	5.0	5.59	3.44		320	2,500	86	20.5					
	UP-2530K-W 0919993	125,950円 (税抜114,500円)	3.40(2,920)	3.04(2,615)	2.70(2,320)	2.03(1,750)	5.0	5.59	3.44		320	2,500	86	24.0					
	UP-1620KD-W 0919999 UP-1620KD☆ 0911240	97,900円 (税抜89,000円) ☆86,350円 (税抜78,500円)	2.30(1,980)	2.08(1,790)	1.86(1,600)	1.42(1,225)	4.0	2.84	2.72		320	1,600	125	16.7					
	UP-1623KD-W 0930002	105,600円 (税抜96,000円)	2.72(2,340)	2.42(2,085)	2.13(1,835)	1.59(1,370)	4.0	2.26	2.22		320	1,600	125	18.5					
	UP-1613KS-W 0919995 UP-1613KS☆ 0912013	77,000円 (税抜70,000円) ☆68,200円 (税抜62,000円)	1.53(1,320)	1.38(1,190)	1.23(1,060)	0.95(820)	4.0	2.45	2.14		270	1,600	86	11.8					
	UP-1616KS-W 0919997	82,500円 (税抜75,000円)	1.88(1,620)	1.70(1,460)	1.51(1,300)	1.15(990)	4.0	2.45	2.14		270	1,600	86	13.6					

■床置形仕様

設置方式	型式	希望小売価格	暖房能力 kW(kcal/h)				標準 通水量 L/min	損失 水頭 kPa	保水 水量 L	接続口径 出入口	外形寸法 (mm)			製品 質量 kg	外装 相上 色相	最高 使用 温度	最高使用 圧力 kPa	使用 液体	付属 部品
			60deg ※1	55deg ※1	50deg ※1	40deg ※1					高さ	幅	奥行						
床置形	UP-1614L-W 0930006	82,500円 (税抜75,000円)	1.55(1,330)	1.41(1,210)	1.27(1,090)	0.97(835)	4.0	1.96	2.10		150	1,600	150	10.8	ホワイト	95℃以下	490	専用補充液	架台セット アタッチメント
	UP-1619L-W 0930008	108,350円 (税抜98,500円)	2.14(1,840)	1.94(1,670)	1.74(1,500)	1.34(1,150)	4.0	1.96	2.10	Rc 1/2	150	1,600	150	12.4					
	UP-2530L-W 0930010	158,400円 (税抜144,000円)	3.56(3,060)	3.19(2,745)	2.84(2,440)	2.19(1,880)	5.0	4.22	3.36		150	2,500	150	19.3					

■壁掛縦形仕様

設置方式	型式	希望小売価格	暖房能力 kW(kcal/h)				標準 通水量 L/min	損失 水頭 kPa	保水 水量 L	接続口径 出入口	外形寸法 (mm)			製品 質量 kg	外装 相上 色相	最高 使用 温度	最高使用 圧力 kPa	使用 液体	付属 部品
			60deg ※1	55deg ※1	50deg ※1	40deg ※1					高さ	幅	奥行						
壁掛縦形	UP-0307V-W2 0933441	96,800円 (税抜88,000円)	0.81(700)	0.73(625)	0.64(550)	0.46(400)	4.0	4.55	5.36		1,650	322	35	7.1	ホワイト	95℃以下	294	専用補充液	壁掛金具、木ねじ
	UP-0511V-W2 0933442	117,700円 (税抜107,000円)	1.24(1,070)	1.13(970)	1.01(870)	0.78(670)	4.0	4.45	8.44		1,650	490	35	10.8					
	UP-0716V-W2 0933443	146,300円 (税抜133,000円)	1.80(1,550)	1.63(1,400)	1.46(1,252)	1.09(939)	4.0	4.34	12.26	専用バルブ (別売部品)	1,650	700	35	15.7					
	UP-0714WD-W 0930004 UP-0714WDH-W 0930005	123,750円 (税抜112,500円)	1.57(1,350)	1.40(1,200)	1.23(1,055)	0.93(800)	4.0	8.03	2.94		952	740	86	18.1					
	UP-0504TA1 0933444	96,250円 (税抜87,500円)	0.47(400)	0.42(363)	0.38(325)	0.29(250)	2.0	1.74	2.0	Rc 1/2	1,000	500	104	5.2					

※1 平均温水温度と室温との差を示します。 ※2 シングルバルブ使用時の値を示します。 ●※2 以外の器具の損失水頭は器具単体の値を示します。

パネルコンベクターシリーズ(銅製)別売部品

(施工注意点)バルブと銅管を接続する際、圧着継手を必ず2丁掛けスナバで締め込み、締め付けトルクは34.3N・m以上としてください。

複管用バルブセット		シングルバルブセット		シングルバルブLセット		シーリングプレート(P=35)	シーリングプレート(P=60)												
		※本品に単管用アダプターセットは含まれておりません。 		※本品に単管用アダプターセットは含まれておりません。 															
UP-WT9Y(φ9.52用) 0981237 23,540円(税抜21,400円)	UP-ST9Y(φ9.52用) 0981230 24,970円(税抜22,700円)	UP-STL9Y(φ9.52用) 0981233 24,970円(税抜22,700円)	UP-SP9M(φ9.52用) 0981148 880円(税抜800円)	UP-WP9M(φ9.52用) 0981250 880円(税抜800円)	UP-WT12Y(φ12.7用) 0981238 23,540円(税抜21,400円)	UP-ST12Y(φ12.7用) 0981231 24,970円(税抜22,700円)	UP-STL12Y(φ12.7用) 0981234 24,970円(税抜22,700円)	UP-SP12M(φ12.7用) 0981149 880円(税抜800円)	UP-WP12M(φ12.7用) 0981251 880円(税抜800円)	UP-WT15Y(φ15.88用) 0981239 23,540円(税抜21,400円)	UP-ST15Y(φ15.88用) 0981232 24,970円(税抜22,700円)	UP-STL15Y(φ15.88用) 0981235 24,970円(税抜22,700円)	UP-SP15M(φ15.88用) 0981150 880円(税抜800円)	UP-WP15M(φ15.88用) 0981252 880円(税抜800円)					
単管用アダプターセット	往きバルブ	戻りバルブ	シングルバルブ	シングルバルブL	手動ヘッド	圧着継手セット	サーモヘッド												
UP-TA1 0981062 3,520円 (税抜3,200円)	UP-IVY 0981243 6,930円 (税抜6,300円)	UP-RVY 0981244 6,930円 (税抜6,300円)	UP-STY 0981236 15,510円 (税抜14,100円)	UP-STLY 0981253 15,510円 (税抜14,100円)	UP-MH1Y 0981249 2,750円 (税抜2,500円)	UP-AT9Y(φ9.52用) 0981245 2,750円 (税抜2,500円)	UP-TH1Y 0981248 7,480円(税抜6,800円)												
						UP-AT12Y(φ12.7用) 0981246 2,750円 (税抜2,500円)	<b>■サーモヘッドの目盛と室温の目安</b> <table border="1"> <tr> <td>目盛</td> <td>1</td> <td>2</td> <td>3</td> <td>4</td> <td>5</td> </tr> <tr> <td>室温目安(℃)</td> <td>14</td> <td>18</td> <td>22</td> <td>26</td> <td>30</td> </tr> </table>	目盛	1	2	3	4	5	室温目安(℃)	14	18	22	26	30
目盛	1	2	3	4	5														
室温目安(℃)	14	18	22	26	30														

(UP-0504TA用)

架台セット(K・KSタイプ)	架台セット(KDタイプ)	架台セット(Wタイプ)	壁掛金具(W・K・KDタイプ)	タオルハンガー	複管用バルブTAセット	単管用アダプターセット(TA用)
UP-K1-W 0982734 UP-K1☆ 0980051 4,400円(税抜4,000円)	UP-K2-W 0982735 UP-K2☆ 0980631 6,270円(税抜5,700円)	UP-K3-W 0982736 UP-K3☆ 0981056 6,930円(税抜6,300円)	壁からの距離45mm用 UP-WK1-W 0982737 UP-WK1☆ 0980630 2,750円(税抜2,500円)	UP-H2(Vタイプ用) 0980756 6,270円(税抜5,700円)	UP-WTA9Y(φ9.52用) 0981240 23,540円(税抜21,400円)	UP-TA2 0981188 3,520円(税抜3,200円)
※幅1,600mm以下のタイプは2セット、幅2,500mmタイプは3セット使用します。	※幅1,600mmタイプは2セット使用します。	※幅1,600mm以下のタイプは2セット使用します。	※幅1,600mm以下は2個、幅2,500mmタイプは3個使用します。 ※柱等障害物を回避する時にご使用ください。		UP-WTA12Y(φ12.7用) 0981241 23,540円(税抜21,400円)	UP-TP9(φ9.52銅管用) 0981418 1,100円(税抜1,000円)
					UP-WTA15Y(φ15.88用) 0981242 23,540円(税抜21,400円)	UP-TP12(φ12.7銅管用) 0981419 1,100円(税抜1,000円)
						UP-TP15(φ15.88銅管用) 0981420 1,100円(税抜1,000円)

注) -Wと-W無し(在庫僅少品)とは色相が異なります。本体色と合わせてお選びください。 ☆:在庫僅少品



森永サーモパネル  
TPOシリーズ

標準付属品

- ・手動バルブ 1 個
- ・配管継手 一式
- ・壁取り付け用ブラケット 一式
- ・エア抜き用キー 1 個
- ・配管カバー(ストレート) 一式
- ・バイパスカバー 1 個
- ・バイパスバルブ 1 個

型番	高さ (mm)	幅 (mm)	放熱量 Watt (kcal/h)	定価 (円)
----	------------	-----------	----------------------	-----------

TPO11-304	300	400	215 (185)	30,700
-307		700	376 (323)	34,900
-310		1000	536 (461)	40,400
-313		1300	697 (599)	45,900
-316		1600	858 (738)	51,300
-318		1800	966 (831)	55,400
-320		2000	1073 (923)	60,900
-323		2300	1234 (1061)	64,800

型番	高さ (mm)	幅 (mm)	放熱量 Watt (kcal/h)	定価 (円)
----	------------	-----------	----------------------	-----------

TPO22-304	300	400	378 (325)	51,200
-307		700	661 (568)	62,700
-310		1000	944 (812)	73,300
-313		1300	1227 (1055)	84,000
-316		1600	1511 (1299)	94,600
-318		1800	1699 (1461)	100,700
-320		2000	1888 (1624)	105,400
-323		2300	2171 (1867)	116,100
-326		2600	2455 (2111)	126,800

TPO11-404	400	400	279 (240)	31,500
-407		700	489 (421)	38,100
-410		1000	699 (601)	44,800
-413		1300	908 (781)	51,400
-416		1600	1118 (961)	58,100
-418		1800	1257 (1081)	63,300
-420		2000	1397 (1201)	66,300
-423		2300	1607 (1382)	72,100

TPO22-404	400	400	480 (413)	56,000
-407		700	840 (722)	69,000
-410		1000	1199 (1031)	82,200
-413		1300	1559 (1341)	95,100
-416		1600	1919 (1650)	107,800
-418		1800	2159 (1857)	116,100
-420		2000	2399 (2063)	120,900
-423		2300	2759 (2373)	133,600

TPO11-504	500	400	341 (293)	33,200
-507		700	597 (513)	41,500
-510		1000	853 (734)	49,400
-513		1300	1109 (954)	57,500
-516		1600	1364 (1173)	65,800
-518		1800	1535 (1320)	72,600
-520		2000	1705 (1466)	77,500
-523		2300	1961 (1686)	85,400

TPO22-504	500	400	578 (497)	59,600
-507		700	1011 (869)	75,700
-510		1000	1444 (1242)	91,100
-513		1300	1877 (1614)	107,000
-516		1600	2310 (1987)	123,100

TPO11-604	600	400	400 (344)	35,700
-607		700	700 (602)	45,500
-610		1000	1000 (860)	55,500
-613		1300	1300 (1118)	65,400
-616		1600	1600 (1376)	75,100
-618		1800	1800 (1548)	81,400
-620		2000	2000 (1720)	88,200
-623		2300	2300 (1978)	98,700

TPO22-604	600	400	671 (577)	64,400
-607		700	1175 (1011)	83,400
-610		1000	1678 (1443)	102,700
-613		1300	2182 (1877)	122,000
-616		1600	2685 (2309)	141,000

TPO11-904	900	400	561 (482)	55,700
-907		700	981 (844)	74,200
-910		1000	1402 (1206)	94,300

TPO22-904	900	400	938 (807)	90,200
-907		700	1641 (1411)	126,100

※放熱量は $\Delta t=50^{\circ}\text{C}$ の場合

※室温を自動的にコントロールしたい場合、サーモスタットバルブ(有償)をご用命下さい(その場合、手動バルブは付属されません)。

部 品 類

■バルブ類

品 名		型 番	定価(円)	備 考・用 途
サーモスタットバルブ		EVO	5,500	設定された室温に自動コントロールするバルブ
イ ン セ ッ ト		FLA	3,500	現行 TPO シリーズに使用
		TI	3,500	平成3年以降のサーモスタットバルブ交換時に使用
		NIA	3,500	平成3年以前のサーモスタットバルブ交換時に使用
レギュレーティングバルブ	ストレート	RVN-SR	3,500	流量調整用バルブ(接続口径 鋼管:9.53,12.7,15.88mm、 森永サーモベックス:PEX14,PEX16 架橋管:7A,10A)
	アングル	RVN-SV	3,500	
	ストレート1/2"	RVN-1/2"	3,500	
ボールバルブ	ストレート	BV-SR	3,500	メンテナンス用バルブ ※配管カバー対応
	アングル	BV-SV	3,500	BV-SVには配管カバー(アングル用)が付属されます

■継手類

品 名		型 番	定価(円)	備 考・用 途
タッピング (1台分)		-	3,500	接続口径 鋼管:9.53,12.7,15.88mm 鋼管:15A 架橋管:7A,10A 森永サーモベックス:PEX14,PEX16
ハーフユニオン		HU 1/2	1,500	
ユニオン		SU 1/2	1,500	
エルボ		EU 1/2	2,400	
テイヤ		TU 1/2	3,200	
短絡ベンド		UB	6,000	短絡用部品 (配管接続口と同径)
クロスカップリング		XN-22	10,000	温水入出口を逆接続した場合の修正部品
シーリングプレート		SP	700	ステンレス製 (9.53, 12.7, 15.88, 15A 用)
偏芯継手		HENSIN	3,000	旧 TP から交換時に使用 偏芯 20mm (1台に2個使用)
エアキ		AK	500	エア抜き工具 TP11/22 シリーズをのぞく全ての放熱器に対応
		AKP	500	エア抜き工具 TP11/22 シリーズ用
バルブカバー	VVAカバー	MO-VC	1,000	TPO・TCN・デザインパネル用樹脂製カバー TPO バイパスカバー +調整カバー・ショート +プレートカバー TCN 調整カバー+プレートカバー デザインパネル VVAカバー 調整カバー+プレートカバー ※ボールバルブ(アングル)×2個ご注文いただいた場合のみ エルボカバー+ソケット2ヶが付属品になります
	バイパスカバー	MO-TPO	1,000	
配管カバー	調整カバー	MO-CC	500	
	調整カバー・ショート	MO-CCS	500	
	プレートカバー	MO-PC	500	
	エルボカバー	MO-EC	500	
ソケット		MO-SO	500	
バイパスバルブ		HB	8,500	TPOシリーズ用1管2管切替バルブ(外付けタイプ)
お掃除棒		-	5,000	パネルヒーター専用クリーナー

■自立架台

品 名		型 番	定価(円) (1本当たり)	寸法・規格 (本体下寸法)	必 要 本 数
TPO シリーズ 自立架台 注1)	TPO11用	11KN-3	7,500	100H または 130H	幅 400~1,600mm = 2本 幅 1,800mm 以上 = 3本
		11KN-4			
		11KN-5			
		11KN-6			
	TPO22用	22KN-3	7,500	100H または 130H	幅 400~1,600mm = 2本 幅 1,800mm 以上 = 3本
		22KN-4			
22KN-5					
		22KN-6			

注1) 高さ900Hは、自立架台仕様はできませんのでご注意ください。

森永デザインパネル

(ハイボーイ、ローボーイ、タオルボーイ、ロジー、ベロニカ)

ハイボーイ

型番	高さ (mm)	幅 (mm)	放熱量 Watt (kcal/h)	定価 (円)
T1-16/06NA	1600	270	585 (505)	105,000
/10NA		450	975 (840)	146,000
/14NA		630	1,365 (1,175)	188,000
T1-18/06NA	1800	270	655 (565)	115,000
/10NA		450	1,090 (935)	156,000
/14NA		630	1,525 (1,310)	198,000
T1-20/14NA	2000	630	1,690 (1,455)	219,000
/18NA		810	2,170 (1,865)	268,000

ローボーイ

型番	高さ (mm)	幅 (mm)	放熱量 Watt (kcal/h)	定価 (円)
P1-07/16WA	70	1600	1,000 (860)	153,000
/24WA		2400	1,500 (1,290)	191,000
P2-14/16WA	140	1600	1,415 (1,215)	204,000
/24WA		2400	2,120 (1,825)	268,000

タオルボーイ

型番	高さ (mm)	幅 (mm)	放熱量 Watt (kcal/h)	定価 (円)
HD-08/40	862	400	344 (296)	88,500
HD-12/40	1222		486 (418)	100,000
HD-15/40	1537		614 (528)	114,500

ロジー

型番	高さ (mm)	幅 (mm)	放熱量 Watt (kcal/h)	定価 (円)
RO-16/06	1600	336	612 (526)	117,000
RO-16/08		448	816 (702)	128,000
RO-16/10		560	1020 (877)	143,000
RO-16/12		672	1224 (1053)	163,000

ベロニカ

型番	高さ (mm)	幅 (mm)	放熱量 Watt (kcal/h)	定価 (円)
VR-16/08A	1600	320	620 (533)	75,600
VR-16/10A		400	815 (701)	88,500
VR-16/16A		640	1,277 (1,098)	132,000
VR-18/06A	1800	240	551 (474)	70,300
VR-18/10A		400	910 (783)	101,000
VR-18/16A		640	1,429 (1,229)	146,500

※放熱量は $\Delta t=50^{\circ}\text{C}$ の場合

標準付属品

- ・手動バルブ 1個
  - ・配管継手 一式
  - ・壁取り付け用ブラケット 一式
  - ・エア抜き用キー 1個
  - ・配管カバー(ストレート) 一式
  - ・VVAカバー 1個
  - ・VVAバルブ 1個
- ※ローボーイにはVVALが付属します。

森永サーモコン  
TCNシリーズ

標準付属品

- ・サーモスタットバルブ (又は手動バルブ) 1個
- ・配管継手 一式
- ・壁取り付け用ブラケットまたは自立架台 一式
- ・エア抜き用キー 1個
- ・配管カバー(ストレート) 一式

型番	高さ (mm)	幅 (mm)	放熱量 Watt (kcal/h)	定価 (円)
----	------------	-----------	----------------------	-----------

TCN1-104	100	416	165 (140)	38,700
-107		716	325 (280)	43,700
-110		1,016	460 (395)	48,900
-113		1,316	600 (515)	55,200
-116		1,616	735 (630)	60,200
-119		1,916	870 (750)	67,500
-122		2,216	1,005 (865)	74,300
-125		2,516	1,145 (985)	79,600

TCN1-204	200	416	270 (230)	42,100
-207		716	515 (445)	49,800
-210		1,016	735 (630)	57,600
-213		1,316	950 (815)	66,400
-216		1,616	1,165 (1,000)	74,100
-219		1,916	1,385 (1,190)	84,400
-222		2,216	1,600 (1,375)	93,200
-225		2,516	1,815 (1,560)	101,100

TCN1-304	300	416	375 (325)	48,400
-307		716	720 (620)	59,700
-310		1,016	1,020 (875)	72,500
-313		1,316	1,320 (1,135)	82,400
-316		1,616	1,625 (1,400)	94,200
-319		1,916	1,925 (1,655)	108,000
-322		2,216	2,225 (1,915)	121,900
-325		2,516	2,525 (2,170)	134,400

※放熱量は $\Delta t=50^{\circ}\text{C}$ の場合

## 森永デザインパネル部品

### ■デザインパネル専用バルブ (ローボイ以外)

品名	型番	定価(円)	備考・用途
VVAバルブ	VVA	10,000	デザインパネル専用バルブ ハイボイ、タオルボイ、ロジ、ペロニカ用
VVAバルブ (サーモスタットバルブ付)	VVA-T	15,500	
VVAバルブ (手動バルブ付)	VVA-M	11,500	

### ■ローボイ専用バルブ

品名	型番	定価(円)	備考・用途
VVALバルブ	VVAL	12,000	デザインパネル専用バルブ ローボイ用
VVALバルブ (サーモスタットバルブ付)	VVAL-T	17,500	
VVALバルブ (手動バルブ付)	VVAL-M	13,500	

### ■ハイボイ オプション部品

品名	型番	定価(円)	備考・用途
T1用コート掛け	T1C	4,500	ハイボイ用コート掛け

### ■タオルボイ オプション部品

品名	型番	定価(円)	備考・用途
HD用コート掛け	HDRF	4,500	タオルボイ用コート掛け

### ■ペロニカ オプション部品

品名	型番	定価(円)	備考・用途
VR用コート掛け	HDRF	4,500	ペロニカ用コート掛け

### ■自立架台

品名	型番	定価(円)	必要本数・備考
ハイボイ用自立架台	T1K	5,000	ハイボイ1台に2本使用 (自立架台は壁取付用ブラケットと併用し 補強用としてお使い下さい)
ローボイ用自立架台	PKW	5,000	幅1,600mm = 2本 幅2,400mm = 3本

スタンダードパネル  
VKOシリーズ

標準付属品

- ・手動ヘッド 一個
  - ・壁取り付け用ブラケット 一式
  - ・ZBUバルブ 一個
  - ・エア抜き用キー 一個
  - ・配管継手 一式
- ※日本製架橋パイプ用は別売り

型番	高さ (mm)	幅 (mm)	放熱量		定価 (円)
			Watt	(kcal/h)	

VKO11-3004	300	400	213	(183)	30,700
VKO11-3007		700	372	(320)	34,900
VKO11-3010		1,000	532	(458)	40,400
VKO11-3012		1,200	638	(549)	43,500
VKO11-3014		1,400	745	(641)	47,500
VKO11-3016		1,600	851	(732)	51,300
VKO11-3018		1,800	958	(824)	55,400

型番	高さ (mm)	幅 (mm)	放熱量		定価 (円)
			Watt	(kcal/h)	

VKO22-3007	300	700	665	(572)	62,700
VKO22-3010		1,000	950	(817)	73,300
VKO22-3012		1,200	1,139	(980)	79,200
VKO22-3014		1,400	1,329	(1,143)	87,100
VKO22-3016		1,600	1,519	(1,306)	94,600
VKO22-3018		1,800	1,709	(1,470)	100,700
VKO22-3020		2,000	1,899	(1,633)	105,400
VKO22-3023		2,300	2,184	(1,878)	116,100
VKO22-3026	2,600	2,469	(2,123)	126,800	

VKO11-4004	400	400	276	(237)	31,500
VKO11-4007		700	483	(415)	38,100
VKO11-4010		1,000	690	(593)	44,800
VKO11-4012		1,200	828	(712)	48,600
VKO11-4014		1,400	966	(831)	53,400
VKO11-4016		1,600	1,104	(949)	58,100
VKO11-4018		1,800	1,242	(1,068)	63,300
VKO11-4023		2,300	1,586	(1,364)	72,100

VKO22-4004	400	400	476	(409)	56,000
VKO22-4007		700	833	(716)	69,000
VKO22-4010		1,000	1,190	(1,023)	82,200
VKO22-4012		1,200	1,428	(1,228)	89,000
VKO22-4014		1,400	1,666	(1,433)	98,500
VKO22-4016		1,600	1,904	(1,637)	107,800
VKO22-4020		2,000	2,380	(2,047)	120,900
VKO22-4023		2,300	2,737	(2,354)	133,600

VKO11-5004	500	400	337	(290)	33,200
VKO11-5007		700	590	(507)	41,500
VKO11-5010		1,000	843	(725)	49,400
VKO11-5012		1,200	1,011	(869)	54,300
VKO11-5014		1,400	1,180	(1,015)	60,200
VKO11-5016		1,600	1,349	(1,160)	65,800

VKO22-5004	500	400	569	(489)	59,600
VKO22-5007		700	997	(857)	75,700
VKO22-5010		1,000	1,424	(1,225)	91,100
VKO22-5012		1,200	1,708	(1,469)	101,500
VKO22-5014		1,400	1,993	(1,714)	112,400
VKO22-5016		1,600	2,278	(1,959)	123,100

VKO11-6004	600	400	397	(341)	35,700
VKO11-6007		700	694	(597)	45,500
VKO11-6010		1,000	992	(853)	55,500
VKO11-6012		1,200	1,191	(1,024)	62,000
VKO11-6014		1,400	1,389	(1,195)	68,700
VKO11-6016		1,600	1,587	(1,365)	75,100

VKO22-6004	600	400	662	(569)	64,400
VKO22-6007		700	1,158	(996)	83,400
VKO22-6010		1,000	1,654	(1,422)	102,700
VKO22-6012		1,200	1,985	(1,707)	115,500
VKO22-6014		1,400	2,316	(1,992)	128,300
VKO22-6016		1,600	2,647	(2,276)	141,000

VKO11-9004	900	400	568	(488)	55,700
VKO11-9007		700	994	(855)	74,200

VKO22-9004	900	400	938	(807)	90,200
VKO22-9007		700	1,642	(1,412)	126,100

※放熱量は $\Delta t=50^{\circ}\text{C}$ の場合

※室温を自動的にコントロールしたい場合、サーモスタットバルブ(有償)をご用命下さい(その場合、手動バルブは付属されません)。

◎ 図面

〈寸法図〉

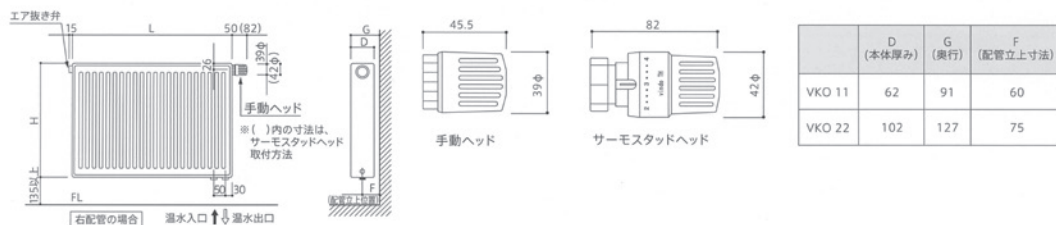

〈壁取付寸法図〉

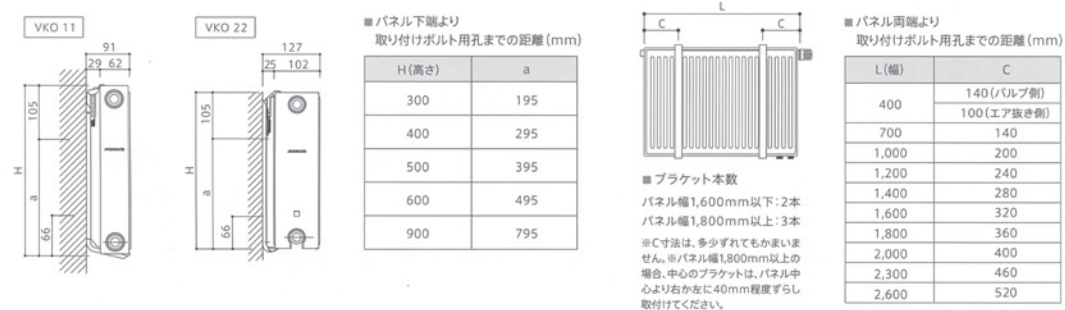

〈床取付寸法図〉

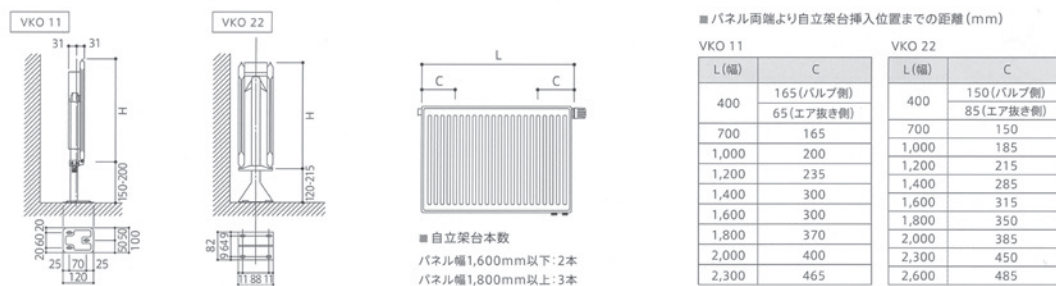

◎ 標準付属品



手動ヘッド

MH25-65

パネルの温度を調節する手動式コントローラー。



ZBU/バルブ(ストレート)

ZBU59-43

バイパス量調節機能と圧損調節機能が付いたバルブ。



VKOシリーズ用ブラケット

WF11 VKO 11用

WF22 VKO 22用

品名	型番	寸法・規格
配管接続継手	CF08-60、CF08-62	銅管9.53、12.7mm用
	CF68-68、CF68-73、CF74-71	ウボノール φ12.7、φ14、φ16用
	CF22-13、CF22-16	MLCP13A用、16A用
エア抜きキー	KE31-51	—
補修塗料	TVP	—

◎ カラーバリエーション・納期目安

・標準色は白色 (RAL9016) です。・標準色以外の色をご希望の場合は、別途料金にて承ります。・納期は標準色と比べ遅くなります。(目安: 3~5週間)

コンベクター  
PCシリーズ

標準付属品

- ・サーモスタッドヘッド(又は手動ヘッド) 一個
  - ・壁取り付け用ブラケットまたは自立架台 一式
  - ・エア抜き用キー 一個
  - ・配管継手 一式
- ※日本製架橋パイプ用は別売り

型番	高さ (mm)	幅 (mm)	放熱量		定価 (円)
			Watt	(kcal/h)	

PC1-1016	103	1,614	639	(549)	60,200
PC1-1025		2,522	1,010	(869)	79,600

PC1-2013	203	1,314	848	(729)	66,400
PC1-2016		1,614	1,058	(910)	74,100
PC1-2019		1,916	1,266	(1,089)	84,400
PC1-2022		2,220	1,471	(1,265)	93,200
PC1-2025		2,522	1,674	(1,440)	101,100

型番	高さ (mm)	幅 (mm)	放熱量		定価 (円)
			Watt	(kcal/h)	

PC2-2010	203	1,014	1,249	(1,074)	108,400
PC2-2013		1,314	1,675	(1,441)	129,800
PC2-2016		1,614	2,093	(1,800)	150,400
PC2-2019		1,916	2,507	(2,156)	174,100
PC2-2022		2,220	2,917	(2,509)	199,600
PC2-2025		2,522	3,323	(2,858)	219,100

※放熱量は $\Delta t=50^{\circ}\text{C}$ の場合

◎図面

〈寸法図〉

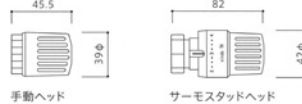
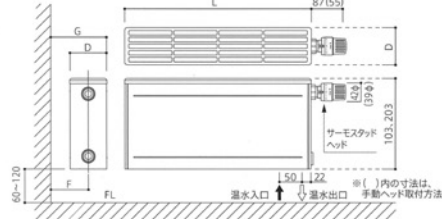

	D(本体厚み)	G(奥行)	F(配管上寸法)
PC 1	83	111	70
PC 2	178	206	70(右立上時), 165(左立上時)

〈壁取付時〉 h=床面からコンベクター下端までの距離

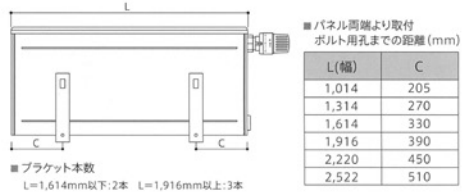
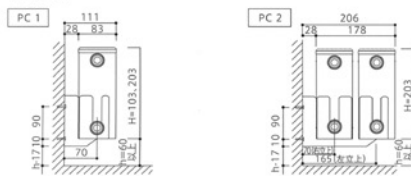

〈床取付時〉

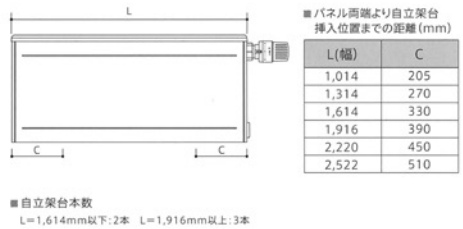
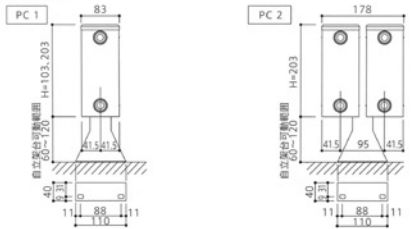

◎標準付属品



サーモスタッド  
ヘッド  
LK30-45  
自動的に室温を保つ  
コントローラー。



自立架台  
PF-1 PC1用  
PF-2 PC2用

※上記のいずれか



ブラケット  
BW-1 PC1用  
BW-2 PC2用



シーリングプレート  
SP-18 JIS規格13A用  
SP-16 ウボノールφ16用  
SP-14 ウボノールφ14用  
JIS規格10A用  
SP-12 鋼管12.7mm用  
SP-9 鋼管9.53mm用  
JIS規格7A用

品名	型番	寸法・規格
自立架台プレート	PPF	PC1/PC2兼用
配管接続継手	CF08-60, CF08-62	鋼管9.53, 12.7mm用
	CF68-68, CF68-73, CF74-71	ウボノール φ12.7, φ14, φ16用
	CF22-13, CF22-16	MLCP13A用, 16A用
エア抜きキー	KE31-51	—
補修塗料	TVP	—

◎カラーバリエーション・納期目安

・標準色は白色(RAL9016)です。・標準色以外の色をご希望の場合は、別途料金にて承ります。・納期は標準色と比べ遅くなります。(目安:3~5週間)

## デザインパネル ドリアナ (DO)

### 標準付属品

- ・手動ヘッド 一個
- ・壁取り付け用ブラケット 一式
- ・TRバルブ 一個
- ・エア抜き用キー 一個
- ・配管継手 一式

※日本製架橋パイプ用は別売り

型番	高さ (mm)	幅 (mm)	放熱量		定価 (円)
			Watt	(kcal/h)	
DO-1503	1,500	297	500	(430)	65,800
DO-1504		441	774	(666)	85,400
DO-1505		513	870	(748)	98,800
DO-1507		657	1,118	(961)	121,600
DO-1508		837	1,431	(1,231)	136,600
DO-2003	2,000	297	679	(584)	78,400
DO-2004		441	1,018	(875)	107,400
DO-2007		657	1,523	(1,309)	151,400
DO-2108	2,100	801	1,938	(1,667)	187,600

### ◎ 図面

〈寸法図〉

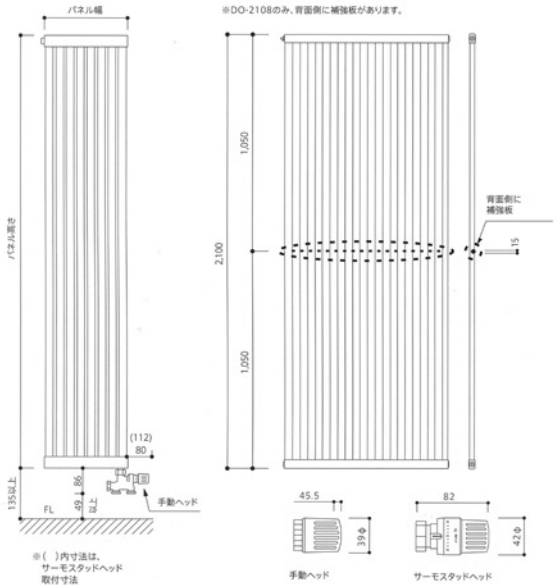

〈取付寸法図〉

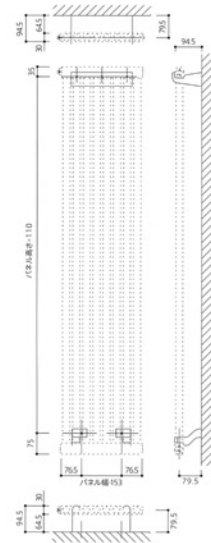

### ◎ 図面

〈寸法図〉

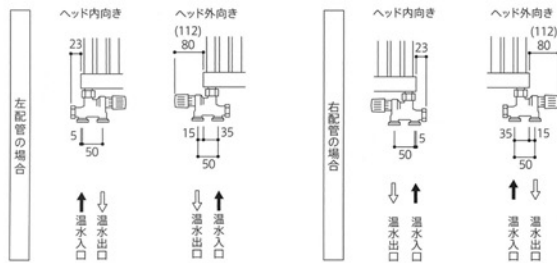

※ ( ) 内寸法は、  
サーモスタッドヘッド  
取付寸法

### ◎ 標準付属品



**手動ヘッド**  
MH25-65  
パネルの温度を調節する手動式コントロールラー。



**TRバルブ**  
TR35-71 1管式用  
TR35-81 2管式用  
※1



**ドリアナ用ブラケット**  
WF-32L  
DO-1507、1508、  
2007、2108用  
WF-32S  
DO-1503、1504、  
1505、2003、2004用

品名	型番	寸法・規格
配管 接続継手	CF08-60、CF08-62	銅管9.53.12.7mm用
	CF68-68、 CF68-73、 CF74-71	ウボノール φ12.7、 φ14、φ16用
	CF22-13、CF22-16	MLCP13A用、16A用
エア抜きキー	KE31-51	—
補修塗料	TVP	—

### ◎ カラーバリエーション・納期目安

- ・標準色は白色 (RAL9010) です。
- ・標準色以外の色をご希望の場合は、  
別途料金にて承ります。
- ・納期は標準色と比べ遅くなります。  
(目安: 3~5週間)

※1 アンクル並びに流量調整機能をご希望の場合別途部品が必要となります。



PARTS 高い性能を支える、温水パネルのパーツ類。

バルブ類	<p>ZBUバルブ(ストレート) ZBU59-63 10,000円(税抜) バイパス流量調節機能と圧縮調節機能が付いたバルブ。</p>  <p>VKO PC DD FL</p>	<p>ZBUバルブ(アングル) ZBU59-64 10,000円(税抜) バイパス流量調節機能と圧縮調節機能が付いた1型バルブ。</p>  <p>VKO PC DD FL</p>	<p>TRバルブ TR35-71 TR35-81 1管式用 2管式用 組込みバルブ 各10,000円(税抜) ※スリットフローレスパネルはTRバルブが必要となります。</p>  <p>DD FL</p>														
	<p>Xフィッティング IF63-62 10,000円(税抜) 温水の出入口を逆に配管した場合に交換させる修正部品。</p>  <p>VKO PC DD FL</p>	<p>短絡フィッティング BF64-52 3,500円(税抜) パネル設置予定箇所配管を行う際に使用するバイパス金具。</p>  <p>VKO PC DD FL</p>	<p>ZBUストレートカバー+脚部カバー(150mm) KYPB0231ST 1,500円(税抜) ZBUバルブ(ストレート)用の別組カバーです。</p>  <p>VKO PC</p>	<p>ZBUアングルカバー+脚部カバー(150mm) KYPB0221ST 1,500円(税抜) ZBUバルブ(アングル)用の別組カバーです。</p>  <p>VKO PC</p>	<p>TRカバー+脚部カバー(150mm) KYPB0201ST 1,500円(税抜) TRバルブ用の別組カバーです。</p>  <p>DD FL</p>												
コントローラー	<p>手動ヘッド MH25-65 1,500円(税抜) パネルの温度を調節する手動式コントローラー。</p>  <p>VKO PC DD</p>	<p>サーモスタッドヘッド LH30-65 5,500円(税抜) 自動的に室温を保つコントローラー。</p>  <p>VKO PC DD</p>	<p>VKOシリーズ用ブラケット WF11 VKO 11用 H300, 400, 500用:各3,200円/本(税抜) H600用:各3,900円/本(税抜) H900用:各4,600円/本(税抜) WF22 VKO 22用</p>  <p>VKO</p>	<p>PCシリーズ用ブラケット PW-1 PC1用:2,500円/本(税抜) PW-2 PC2用:3,000円/本(税抜)</p>  <p>PC</p>													
	<p>ドリアナ用ブラケット WF-32L WF-32S DO-1507,1508, DO-1503,1504, 2007,2108用 1505,2003,2004用 1セット 1セット 10,400円(税抜) 7,500円(税抜)</p>  <p>DD</p>	<p>フローレス用ブラケット WF-33 1セット 9,500円(税抜)</p>  <p>FL</p>	<p>VKOシリーズ用自立架台 US01-30 VKO11 H300用 US01-49 VKO11 H400~500用 SA 81-22 VKO22用 各7,500円/本(税抜)</p>  <p>VKO</p>	<p>PCシリーズ用自立架台 PF-1 PC1用:2,800円/本(税抜) PF-2 PC2用:3,900円/本(税抜)</p>  <p>PC</p>													
その他	<p>シーリングプレート SP-18 JIS規格13A用 SP-16 ウボノールφ16用 SP-14 ウボノールφ14用/JIS規格10A用</p>  <p>VKO PC DD FL</p>	<p>SP-12 銅管12.7mm用 SP-9 銅管9.53mm用/JIS規格7A用</p> <p>各700円(税抜)</p>	<p>エクセルクリーナー EX-1 掃除用ブラシ 1,150mm 定価オープン</p>  <p>VKO PC DD</p>	<p>VKO用タオルハンガー TH400 L=400mm :10,000円(税抜) TH1000 L=1,000mm :14,000円(税抜)</p>  <p>VKO</p>	<p>コート掛け KH94-02 ドリアナ用:4,600円(税抜) コートを掛けるためのフック</p>  <p>DD</p>												
	<p>配管接続継手 2個セット 各2,300円(税抜) 2個セット 定価オープン</p> <table border="1"> <tbody> <tr> <td>CF08-60 銅管9.53mm用</td> <td>OPJ-10H 変型O2ストップ10A用</td> </tr> <tr> <td>CF08-62 銅管12.7mm用</td> <td>OPJ-13H 変型O2ストップ13A用</td> </tr> <tr> <td>CF68-68 ウボノールφ12.7用</td> <td>HA3-10A 前澤製O2カット10A用</td> </tr> <tr> <td>CF68-73 ウボノールφ14用</td> <td>HA3-13A 前澤製O2カット13A用</td> </tr> <tr> <td>CF74-71 ウボノールφ16用</td> <td></td> </tr> <tr> <td>CF22-13 MLC P13A用</td> <td></td> </tr> <tr> <td>CF22-16 MLC P16A用</td> <td></td> </tr> </tbody> </table> <p>VKO PC DD FL</p>	CF08-60 銅管9.53mm用	OPJ-10H 変型O2ストップ10A用	CF08-62 銅管12.7mm用	OPJ-13H 変型O2ストップ13A用	CF68-68 ウボノールφ12.7用	HA3-10A 前澤製O2カット10A用	CF68-73 ウボノールφ14用	HA3-13A 前澤製O2カット13A用	CF74-71 ウボノールφ16用		CF22-13 MLC P13A用		CF22-16 MLC P16A用		<p>エア抜きキー A K 500円(税抜)</p> <p>VKO PC DD</p>	<p>補修塗料 KIDRYVSC 500円(税抜)</p> <p>VKO PC DD FL</p>
CF08-60 銅管9.53mm用	OPJ-10H 変型O2ストップ10A用																
CF08-62 銅管12.7mm用	OPJ-13H 変型O2ストップ13A用																
CF68-68 ウボノールφ12.7用	HA3-10A 前澤製O2カット10A用																
CF68-73 ウボノールφ14用	HA3-13A 前澤製O2カット13A用																
CF74-71 ウボノールφ16用																	
CF22-13 MLC P13A用																	
CF22-16 MLC P16A用																	

Central Heating System  
**COSMO PANEL**

## 標準機種 価格一覧

設置場所	型式	価格 (税別)
トイレ・ユーティリティ	HN 21-10-502	29,700
	HN 28-10-502	32,500
	HN 35-10-502	35,000
	HL 28-11-502	42,200
	HL 42-11-502	46,500
タオル掛けタイプ	HPT 80-10-482	72,300
	HPT 100-10-482	83,100
	HPT 120-10-482	92,200
	HPT 180-10-402R	197,000
	HPT 180-10-402L	197,000
玄関・ホール・キッチン	HPV 160-10-242	43,500
	HPV 160-10-322	59,900
	HPV 160-10-442	74,100
	HPV 160-10-602	103,200
	HPV 180-10-242	54,600
	HPV 180-10-322	72,700
	HPV 180-10-442	90,900
	HPV 180-10-602	125,100
	HPV 180-10-722	150,900
	HPV 180-10-842	174,900
	HR 160-10-562	124,700
	HR 160-10-682	151,500
	HR 180-10-482	115,800
	HR 180-10-602	144,700
	HR 180-10-722	173,700
900窓下	HL 35-11-702	47,400
	HL 42-11-702	55,400
	HL 49-11-702	63,800
	HL 56-11-702	69,700
	HL 42-22-702	96,500
	HL 49-22-702	104,100
1200窓下	HL 28-11-1202	54,400
	HL 35-11-1202	62,300
	HL 42-11-1202	73,300
	HL 49-11-1202	88,400
	HL 56-11-1202	102,500
	HL 28-22-1202	106,300
	HL 42-22-1202	124,000
	HL 28-23-1202	119,300
一間窓下	HL 35-11-1402	70,100
	HL 42-11-1402	82,400
	HL 49-11-1402	98,900
	HN 35-10-1602	55,900
	HN 42-10-1602	65,100
	HL 21-11-1602	58,700
	HL 28-11-1602	67,700
	HL 35-11-1602	78,000
	HL 42-11-1602	91,300
	HL 49-11-1602	109,300
	HL 56-11-1602	123,000
	HL 14-22-160F2	114,100
	HL 21-22-1602	113,800

設置場所	型式	価格 (税別)
一間窓下	HL 28-22-1602	127,600
	HL 35-22-1602	145,600
	HL 42-22-1602	165,300
	HL 7-23-160F2	100,200
	HL 14-23-160F2	135,900
	HL 28-23-1602	151,700
一間半窓下	HL 28-11-2502	96,100
	HL 35-11-2502	109,900
	HL 42-11-2502	129,200
	HL 49-11-2502	151,900
	HL 14-22-250F2	153,600
	HL 21-22-2502	149,500
メーターモジュール窓下	HL 28-22-2502	186,200
	HL 14-23-250F2	194,600
	HL 28-23-2502	220,500
	HL 56-11-1802	138,400
	HL 28-22-1802	140,600

## オプション機種 価格一覧

オプション機種:

注文より約1カ月～1.5カ月で納品できます。

設置場所	型式	価格 (税別)
玄関・ホール・キッチン	HR 200-10-442	123,000
	HR 200-10-562	154,500
	HR 200-10-602	164,900
	HR 200-10-682	186,100
	HR 200-10-48FC2	188,100
	HR 200-10-68FC2	240,600
	HR 200-10-88FC2	293,400
	HPV 180-10-32M2	179,300
	HPV 180-10-44M2	198,300
	HPV 180-10-60M2	231,700
一間窓下	HN 49-10-1602	74,800
	HN 56-10-1602	84,900
	HXL 14-22-160F2	114,100
	HXL 7-23-160F2	100,200
	HXL 14-23-160F2	135,900
一間半窓下	HXL 14-22-250F2	153,600
	HXL 14-23-250F2	194,600
	HL 35-23-2502	276,000

設置場所	型式	価格 (税別)
床面型 ドラフト線ヒーター	HFN 14-10-1602	63,100
	HFN 14-10-2502	69,200

Central Heating System  
**COSMO PANEL**

■サーモバルブ(カバー付) ■圧縮継手 ■架構ポリエチレン管継手 ■シーリングプレート

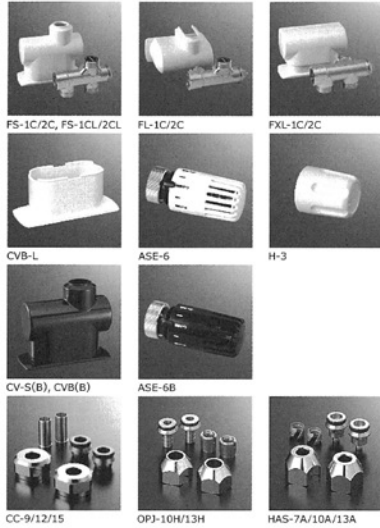

	配管方式	構造	型式	価格 (税別)
サーモバルブ	バルブボディ (カバー付)	単管式用	ストレート	FS-1C, FS-1CL 20,400
		アングル	FL-1C 22,900	
		アングルHXL用	FXL-1C 22,900	
	複管式用	ストレート	FS-2C, FS-2CL 20,400	
		アングル	FL-2C 22,900	
		アングルHXL用	FXL-2C 22,900	
操作部	バルブカバー	ロングベース	CVB-L 1,000	
	バルブカバー	ブラック	CV-S(B) (上部) 1,000	
	バルブカバー	ブラック ベース	CVB(B) (下部) 1,000	
	サーモヘッド	ASE-6 8,900		
	サーモヘッド	ブラック	ASE-6B 8,900	
	手動ハンドル	H-3 3,700		
配管接続部品	銅管圧縮継手(2個セット)	CC-9 3,300		
		CC-12 3,300		
		CC-15 3,300		
	樹脂管圧縮継手(2個セット)	OPJ-10H (三菱) 4,640		
		OPJ-13H (三菱) 4,640		
		HAS-7A (前澤) 4,160		
		HAS-10A (前澤) 4,160		
		HAS-13A (前澤) 4,160		
		シーリングプレート(40ピッチ用)	AP-M9 (10枚セット) 7,400	
AP-M12 (10枚セット) 7,400				
AP-M15 (10枚セット) 7,400				

※各種継手及びシーリングプレートは、配管サイズを指定してください。  
※カバー使用の場合、シーリングプレートは、必要ありません。

■自立架台 ■コートハンガー ■周辺機器

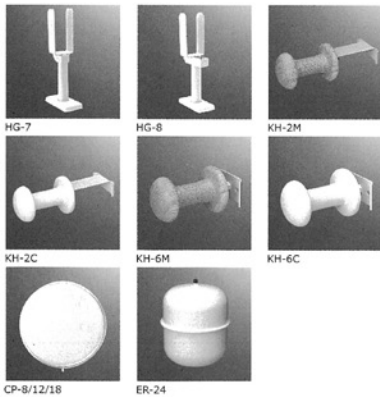

	仕様	型式	価格 (税別)
自立架台(1本)	HL11用	HG-7	4,800
※HL21,HL28専用	HL22用, HL23用	HG-8	4,800
コートハンガー	格子タイプ(木目)	KH-2M	5,300
	格子タイプ(標準色)	KH-2C	5,300
	パイプタイプ(木目)	KH-6M	5,300
	パイプタイプ(標準色)	KH-6C	5,300
密閉式膨張タンク	8リットル用	CP-8	20,790
	12リットル用	CP-12	24,090
	18リットル用	CP-18	28,820
	24リットル用	ER-24	33,660

Central Heating System  
**PARAWarm**

パネル形状	型式	価格 (税別)
パネルタイプ(壁掛型)	204R2	42,200
	304R2	49,300
	504R2	63,400
	604R2	66,900
	704R2	72,200
	804R2	73,900
	1004R2	77,500
パネルタイプ (壁掛・床置兼用型)	604RF2	66,900
	1004RF2	89,000
	1204RF2	95,100
	1404RF2	103,100
	1604RF2	112,700
	1904RF2	135,500
	2054RF2	151,400
	2104RF2	161,100
パネルタイプ(ローボイ型)	1304RL2	114,400
	1604RL2	139,100
	2004RL2	169,000
	2504RL2	211,200
	パイプタイプ(縦型)	704RVL2
954RVL2		141,500
1204RVL2		175,300
754RVH2		122,500
1004RVH2		154,200
1304RVH2		188,000
パイプタイプ(タオル掛け型)		304RT2
	404RT2	121,500
	504RT2	149,600

- サーモバルブ(カバー付)
- 圧縮継手
- 架橋ポリエチレン管継手
- シーリングプレート



	配管方式	構造	型式	価格 (税別)
サーモバルブ	バルブボディ (カバー付)	単管式用	ストレート FS-1C・FS-1CL	20,400
			アングル FL-1C	22,900
		複管式用	ストレート FS-2C・FS-2CL	20,400
			アングル FL-2C	22,900
	ロングベース	CVB-L	1,000	
操作部	サーモヘッド	ASE-6	8,900	
	手動ハンドル	H-3	3,700	
配管接続部品	銅管圧縮継手(2個セット)	CC-9	3,300	
		CC-12	3,300	
		CC-15	3,300	
	樹脂管圧縮継手(2個セット)	HASP-7A (前澤)	4,160	
		HASP-10A (前澤)	4,160	
	HASP-13A (前澤)	4,160		
	ASCH-7A	4,400		
	ASCH-10A	4,400		
	シーリングプレート(40ピッチ用)	AP-M(10枚セット)	7,400	

※各継手およびシーリングプレートは、配管サイズを指定してください。  
※カバー使用の場合、シーリングプレートは必要ありません。

- 自立架台
- 壁掛ブラケット
- コートハンガー

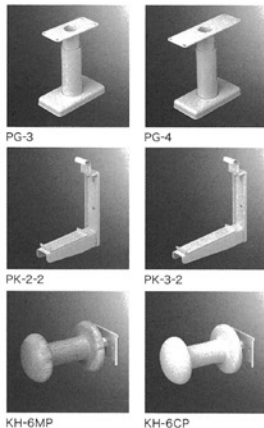

	仕様	型式	価格 (税別)
自立架台(1本)	RF2 90幅用	PG-3	4,200
	RF2 125幅用	PG-4	4,400
壁掛ブラケット(1本)	ローボイ 1304RL2, 2004RL2用	PK-2-2	5,400
	ローボイ 1604RL2, 2504RL2用	PK-3-2	5,700
コートハンガー ※RV専用	パイプタイプ(木目)	KH-6MP	5,600
	パイプタイプ(標準色)	KH-6CP	5,600

暖房機	壁掛式電気暖房機
-----	----------

◆ DP-A 型標準仕様 壁掛式電気暖房機(横形)パネルヒーター

暖房能力 kw	容量 kw	電 圧	鋼板製型式	標準価格(円)	ステンレス製型式	標準価格(円)
0.75	0.75	1φ 100V	DP-A 75E	¥86,000	DP-A 75EU	¥135,000
1.00	1.00	1φ 100V	DP-A 100E	¥92,000	DP-A 100EU	¥142,000
1.25	1.25	1φ 100V	DP-A 125E	¥102,000	DP-A 125EU	¥160,000
1.50	1.50	1φ 100V	DP-A 150E	¥104,000	DP-A 150EU	¥162,000
0.75	0.75	1φ 200V	DP-A 75P	¥86,000	DP-A 75PU	¥135,000
1.00	1.00	1φ 200V	DP-A 100P	¥92,000	DP-A 100PU	¥142,000
1.25	1.25	1φ 200V	DP-A 125P	¥102,000	DP-A 125PU	¥160,000
1.50	1.50	1φ 200V	DP-A 150P	¥104,000	DP-A 150PU	¥162,000
1.75	1.75	1φ 200V	DP-A 175P	¥108,000	DP-A 175PU	¥169,000
2.00	2.00	1φ 200V	DP-A 200P	¥120,000	DP-A 200PU	¥178,000
2.50	2.50	1φ 200V	DP-A 250P	¥141,000	DP-A 250PU	¥231,000
3.00	3.00	1φ 200V	DP-A 300P	¥162,000	DP-A 300PU	¥243,000
3.50	3.50	1φ 200V	DP-A 350P	¥163,000	DP-A 350PU	¥249,000

◆ DPS-A 型標準仕様 壁掛式電気暖房機(たて形)パネルヒーター

暖房能力 kw	容量 kw	電 圧	鋼板製型式	標準価格(円)	ステンレス製型式	標準価格(円)
0.25	0.25	1φ 100V	DPS-A 25E ☆	¥74,000	DPS-A 25EU	¥124,000
0.50	0.50	1φ 100V	DPS-A 50E	¥74,000	DPS-A 50EU	¥124,000
0.75	0.75	1φ 100V	DPS-A 75E	¥82,000	DPS-A 75EU	¥132,000
1.00	1.00	1φ 100V	DPS-A 100E	¥94,000	DPS-A 100EU	¥147,000
1.25	1.25	1φ 100V	DPS-A 125E	¥106,000	DPS-A 125EU	¥162,000
0.25	0.25	1φ 200V	DPS-A 25P ☆	¥74,000	DPS-A 25PU	¥124,000
0.50	0.50	1φ 200V	DPS-A 50P	¥74,000	DPS-A 50PU	¥124,000
0.75	0.75	1φ 200V	DPS-A 75P	¥82,000	DPS-A 75PU	¥132,000
1.00	1.00	1φ 200V	DPS-A 100P	¥94,000	DPS-A 100PU	¥147,000
1.25	1.25	1φ 200V	DPS-A 125P	¥106,000	DPS-A 125PU	¥162,000

注: ステンレス製及び☆印は受注生産品となります。

● 標準仕様

温度調節用サーモ: 0°C~40°Cダイヤル可変式 シーズヒーター: 外装管 SUS304  
 過熱防止用サーモ: バイメタル式自動復帰型(95°C) 標準塗装色: ピュアホワイトマンセル  
 温度ヒューズ: 152°C 5.82Y/8.60/0.28

パネルヒーター (横型タイプ)

※ダイヤル式サーモスタット標準内蔵

NX/NXSシリーズ (低容量コンパクトタイプ)

外形寸法(本体)mm W490、H500、D70

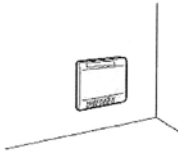

型番	定格電圧/消費電力	標準価格		備考
		税抜価格	(税込価格)	
NX-250	100V/単相200V 0.25kW	¥62,000	(¥68,200)	スチール製
NX-500	100V/単相200V 0.5kW	¥66,000	(¥72,600)	〃
NXS-250	100V/単相200V 0.25kW	¥104,000	(¥114,400)	ステンレス製
NXS-500	100V/単相200V 0.5kW	¥107,000	(¥117,700)	〃

NY/NYSシリーズ (中容量スタンダードタイプ)

外形寸法(本体)mm W680、H500、D70

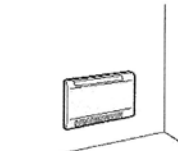

型番	定格電圧/消費電力	標準価格		備考
		税抜価格	(税込価格)	
NY-375 (※)	100V/単相200V 0.375kW	¥70,000	(¥77,000)	スチール製
NY-750	100V/単相200V 0.75kW	¥79,000	(¥86,900)	〃
NY-875 (※)	100V/単相200V 0.875kW	¥80,000	(¥88,000)	〃
NY-1000	100V/単相200V 1.0kW	¥84,000	(¥92,400)	〃
NY-1375 (※)	100V/単相200V 1.375kW	¥87,000	(¥95,700)	〃
NYS-375 (※)	100V/単相200V 0.375kW	¥114,000	(¥125,400)	ステンレス製
NYS-750	100V/単相200V 0.75kW	¥115,000	(¥126,500)	〃
NYS-875 (※)	100V/単相200V 0.875kW	¥121,000	(¥133,100)	〃
NYS-1000	100V/単相200V 1.0kW	¥122,000	(¥134,200)	〃
NYS-1375 (※)	100V/単相200V 1.375kW	¥133,000	(¥146,300)	〃

NZ/NZSシリーズ (高容量ワイドタイプ)

外形寸法(本体)mm W880、H500、D70

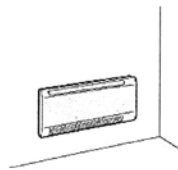

型番	定格電圧/消費電力	標準価格		備考
		税抜価格	(税込価格)	
NZ-1250 (※)	100V/単相200V 1.25kW	¥86,000	(¥94,600)	スチール製
NZ-1500	100V/単相200V 1.5kW	¥97,000	(¥106,700)	〃
NZ-1750	単相 200V 1.75kW	¥98,000	(¥107,800)	〃
NZ-2000	単相 200V 2.0kW	¥102,000	(¥112,200)	〃
NZ-2250	単相 200V 2.25kW	¥107,000	(¥117,700)	〃
NZ-2500(☆)	単相 200V 2.5kW	¥111,000	(¥122,100)	〃
NZ-2750(☆)	単相 200V 2.75kW	¥113,000	(¥124,300)	〃
NZ-3000(☆)	単相 200V 3.0kW	¥115,000	(¥126,500)	〃
NZS-1250 (※)	100V/単相200V 1.25kW	¥132,000	(¥145,200)	ステンレス製
NZS-1500	100V/単相200V 1.5kW	¥138,000	(¥151,800)	〃
NZS-1750	単相 200V 1.75kW	¥144,000	(¥158,400)	〃
NZS-2000	単相 200V 2.0kW	¥151,000	(¥166,100)	〃
NZS-2250	単相 200V 2.25kW	¥165,000	(¥181,500)	〃
NZS-2500(☆)	単相 200V 2.5kW	¥187,000	(¥205,700)	〃
NZS-2750(☆)	単相 200V 2.75kW	¥192,000	(¥211,200)	〃
NZS-3000(☆)	単相 200V 3.0kW	¥203,000	(¥223,300)	〃

(☆)NZ-A/NZS-A発売次第、販売終了となります。

オプション

横型タイプ

NX・NXS/NY・NYS/  
NZ・NZSシリーズ用

型番	仕様	標準価格		備考
		税抜価格	(税込価格)	
L550	保護ガード(植毛加工仕上)	¥23,000	(¥25,300)	NX/NXS用
L740	〃	¥25,000	(¥27,500)	NY/NYS用
L940	〃	¥27,000	(¥29,700)	NZ/NZS用
L1260	〃	¥32,000	(¥35,200)	NZ-A/NZS-A用
NX-PG	吹出口用防護ガード(植毛加工仕上)	¥14,000	(¥15,400)	NX/NXS用
NY-PG	〃	¥15,000	(¥16,500)	NY/NYS用
NZ-PG	〃	¥16,000	(¥17,600)	NZ/NZS用
NZA-PG	〃	¥20,000	(¥22,000)	NZ-A/NZS-A用
TPC-N	いたずら防止カバー	¥3,000	(¥3,300)	スチール製、全タイプ共通
TPC-NS	〃	¥4,000	(¥4,400)	ステンレス製、全タイプ共通
FB-N	床固定金具	¥11,000	(¥12,100)	スチール製
FB-NS	〃	¥22,000	(¥24,200)	ステンレス製
コード・プラグ加工費	コード長標準1m(4,000円) プラグ(4,000円)	¥8,000	(¥8,800)	ご注文時にコード長とプラグの品番をご指定ください

※ご注文時の注意事項

- (※)印の付いたパネルヒーターは、ご注文時に電圧をご指定下さい。
- 上記以外の仕様のパネルヒーターにつきましてはお問い合わせ下さい。

※プラグについて

弊社工場に在庫品は  
100V仕様「平行プラグ」、200V仕様は「WF3524」です。  
その他のプラグはお取り寄せとなります。  
コードプラグ加工の納期はご注文後2週間です。



写真:NPS-1000

# NPSシリーズ

自然対流式タイプ(ルームサーモ制御標準搭載)

一部受注  
生産品

※スチール仕様2250W以上/ステンレス仕様は受注生産品

- ・簡単操作の壁掛けタイプ
- ・100V、200V電源に対応。多彩にラインナップで新築、リフォームを問わずトイレ等の狭小空間から居室、施設に幅広く対応
- ・前面スリットからの自然放熱でまろやかな暖房感
- ・チャイルドロック標準搭載で誤操作防止
- ・ルームサーモ制御付でムダな放熱(通電)をカット

スチール仕様	単相100V	定価(円)		消費電力 (W)	発熱量 (kJ/h)	重量 (kg)	サイズ(mm)			電源線長さ	ヒーター	本体カラー
		税別	税込				幅	高さ	奥行き			
		税別	税込				幅	高さ	奥行き			
	NPS- 250-1	59,000	64,900	250	900	3.8	260	440	100 ※1	本体から 約500mm (プラグ付◎)	フィン付き シーズヒーター	ホワイト系
	NPS- 500-1	62,000	68,200	500	1,800	5.2	360					
	NPS- 750-1	70,000	77,000	750	2,700	6.2	435					
	NPS-1000-1	74,000	81,400	1,000	3,600							
	NPS-1250-1	79,000	86,900	1,250	4,500	8.3	580					
	NPS-1500-1	83,000	91,300	1,500	5,400							
スチール仕様	単相200V	定価(円)		消費電力 (W)	発熱量 (kJ/h)	重量 (kg)	サイズ(mm)			電源線長さ	ヒーター	本体カラー
		税別	税込				幅	高さ	奥行き			
		税別	税込				幅	高さ	奥行き			
	NPS- 250-2	59,000	64,900	250	900	3.8	260	440	100 ※1	本体から 約500mm (直結仕様)	フィン付き シーズヒーター	ホワイト系
	NPS- 500-2	62,000	68,200	500	1,800	5.2	360					
	NPS- 750-2	70,000	77,000	750	2,700	6.2	435					
	NPS-1000-2	74,000	81,400	1,000	3,600							
	NPS-1250-2	79,000	86,900	1,250	4,500	8.3	580					
	NPS-1500-2	83,000	91,300	1,500	5,400							
	NPS-1750-2	88,000	96,800	1,750	6,300	10.4	730					
	NPS-2000-2	91,000	100,100	2,000	7,200							
	NPS-2250-2	95,000	104,500	2,250	8,100	12.5	880					
	NPS-2500-2	97,000	106,700	2,500	9,000							
	NPS-3000-2	103,000	113,300	3,000	10,800	14.6	1,030					
	NPS-3500-2	118,000	129,800	3,500	12,600			16.7	1,180			

ステンレス仕様	単相100V	定価(円)		消費電力 (W)	発熱量 (kJ/h)	重量 (kg)	サイズ(mm)			電源線長さ	ヒーター	本体カラー
		税別	税込				幅	高さ	奥行き			
		税別	税込				幅	高さ	奥行き			
	NPS- 250-1-SUS	92,000	101,200	250	900	3.8	260	440	100 ※1	本体から 約500mm (プラグ付◎)	フィン付き シーズヒーター	ホワイト系
	NPS- 500-1-SUS	95,000	104,500	500	1,800	5.2	360					
	NPS- 750-1-SUS	102,000	112,200	750	2,700	6.2	435					
	NPS-1000-1-SUS	107,000	117,700	1,000	3,600							
	NPS-1250-1-SUS	126,000	138,600	1,250	4,500	8.3	580					
	NPS-1500-1-SUS	128,000	140,800	1,500	5,400							
ステンレス仕様	単相200V	定価(円)		消費電力 (W)	発熱量 (kJ/h)	重量 (kg)	サイズ(mm)			電源線長さ	ヒーター	本体カラー
		税別	税込				幅	高さ	奥行き			
		税別	税込				幅	高さ	奥行き			
	NPS- 250-2-SUS	92,000	101,200	250	900	3.8	260	440	100 ※1	本体から 約500mm (直結仕様)	フィン付き シーズヒーター	ホワイト系
	NPS- 500-2-SUS	95,000	104,500	500	1,800	5.2	360					
	NPS- 750-2-SUS	102,000	112,200	750	2,700	6.2	435					
	NPS-1000-2-SUS	107,000	117,700	1,000	3,600							
	NPS-1250-2-SUS	126,000	138,600	1,250	4,500	8.3	580					
	NPS-1500-2-SUS	128,000	140,800	1,500	5,400							
	NPS-1750-2-SUS	143,000	157,300	1,750	6,300	10.4	730					
	NPS-2000-2-SUS	146,000	160,600	2,000	7,200							
	NPS-2250-2-SUS	175,000	192,500	2,250	8,100	12.5	880					
	NPS-2500-2-SUS	178,000	195,800	2,500	9,000							
	NPS-3000-2-SUS	213,000	234,300	3,000	10,800	14.6	1,030					
	NPS-3500-2-SUS	233,000	256,300	3,500	12,600			16.7	1,180			

[その他] ・安全装置 手動復帰型過昇防止器、基板内電圧検出スイッチ  
 ・制御関係 電源ON/OFFスイッチ、室温設定範囲0~35℃(1℃単位)任意設定  
 ・電源線 100V: 2心プラグ付き+アース 200V: 3心キャブタイプケーブル  
 ・電源線サイズ 100V: 250~1500W(2.0SQ) 200V: 250~1250W(1.25SQ)、1500~2000W(2.0SQ)、2250~3500W(3.5SQ)  
 ・定格周波数 50/60Hz

※1 本体80mm、壁固定金具20mm



写真:BHC-1000

## BHCシリーズ (ルームサーモ制御標準搭載)

## BHシリーズ (ルームサーモ制御なし、200Vのみ)

受注生産品 ベースボード

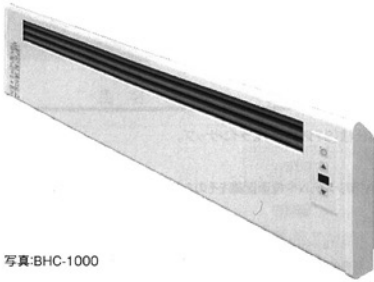
- ・壁掛けタイプのベースボードヒーター。
- ・ワイドサイズで自然対流でペリメーターゾーン(窓下など)を快適で効果的に暖房。
- ・高さ制限が有り、設置が困難な窓下や廊下などに選びやすいロータイプ。

	単相100V	定価(円)		消費電力(W)	発熱量(kJ/h)	重量(kg)	サイズ(mm)			電源線長さ	ヒーター	本体カラー	
		税別	税込				幅	高さ	奥行き				
	BHC- 250-1	75,000	82,500	250	900	4.6	440	250	100 ※1	本体から約500mm (プラグ付⑩)	フィン付き シーズヒーター	ホワイト系	
	BHC- 375-1	77,000	84,700	375	1,350	5.6	535						
	BHC- 500-1	83,000	91,300	500	1,800	6.5	625						
	BHC- 750-1	85,000	93,500	750	2,700	8.4	815						
スチール仕様	単相200V		定価(円)		消費電力(W)	発熱量(kJ/h)	重量(kg)	サイズ(mm)			電源線長さ	ヒーター	本体カラー
			税別	税込				幅	高さ	奥行き			
		BHC- 250-2	75,000	82,500	250	900	4.6	440	250	100 ※1	本体から約500mm (直結仕様)	フィン付き シーズヒーター	ホワイト系
		BHC- 375-2	77,000	84,700	375	1,350	5.6	535					
		BHC- 500-2	83,000	91,300	500	1,800	6.5	625					
		BHC- 750-2	85,000	93,500	750	2,700	8.4	815					
		BHC-1000-2	91,000	100,100	1,000	3,600	10.6	1,035					
		BHC-1250-2	97,000	106,700	1,250	4,500	12.1	1,180					
		BHC-1500-2	104,000	114,400	1,500	5,400	14.6	1,430					
		BHC-2000-2	111,000	122,100	2,000	7,200	18.5	1,810					
		BH- 250-2	55,000	60,500	250	900	4.6	440	250	100 ※1	本体から約500mm (直結仕様)	フィン付き シーズヒーター	ホワイト系
		BH- 375-2	57,000	62,700	375	1,350	5.6	535					
		BH- 500-2	63,000	69,300	500	1,800	6.5	625					
		BH- 750-2	65,000	71,500	750	2,700	8.4	815					
		BH-1000-2	71,000	78,100	1,000	3,600	10.6	1,035					
		BH-1250-2	77,000	84,700	1,250	4,500	12.1	1,180					
		BH-1500-2	84,000	92,400	1,500	5,400	14.6	1,430					
		BH-2000-2	91,000	100,100	2,000	7,200	18.5	1,810					

	単相100V	定価(円)		消費電力(W)	発熱量(kJ/h)	重量(kg)	サイズ(mm)			電源線長さ	ヒーター	本体カラー	
		税別	税込				幅	高さ	奥行き				
	BHC- 250-1-SUS	105,000	115,500	250	900	4.6	440	250	100 ※1	本体から約500mm (プラグ付⑩)	フィン付き シーズヒーター	ホワイト系	
	BHC- 375-1-SUS	115,000	126,500	375	1,350	5.6	535						
	BHC- 500-1-SUS	125,000	137,500	500	1,800	6.5	625						
	BHC- 750-1-SUS	140,000	154,000	750	2,700	8.4	815						
ステンレス仕様	単相200V		定価(円)		消費電力(W)	発熱量(kJ/h)	重量(kg)	サイズ(mm)			電源線長さ	ヒーター	本体カラー
			税別	税込				幅	高さ	奥行き			
		BHC- 250-2-SUS	105,000	115,500	250	900	4.6	440	250	100 ※1	本体から約500mm (直結仕様)	フィン付き シーズヒーター	ホワイト系
		BHC- 375-2-SUS	115,000	126,500	375	1,350	5.6	535					
		BHC- 500-2-SUS	125,000	137,500	500	1,800	6.5	625					
		BHC- 750-2-SUS	140,000	154,000	750	2,700	8.4	815					
		BHC-1000-2-SUS	170,000	187,000	1,000	3,600	10.6	1,035					
		BHC-1250-2-SUS	175,000	192,500	1,250	4,500	12.1	1,180					
	BHC-1500-2-SUS	195,000	214,500	1,500	5,400	14.6	1,430						
	BHC-2000-2-SUS	210,000	231,000	2,000	7,200	18.5	1,810						

[その他] ・安全装置 手動復帰型過昇防止器(BHC/BH共通)、基板内蔵転検出スイッチ(BHCのみ)  
 ・制御関係 電源ON/OFFスイッチ、室温設定範囲0~35℃(1℃単位)任意設定(BHCのみ)  
 ・電源線 100V: 2心プラグ付き+アース 200V: 3心キャブタイケーブル  
 ・電源線サイズ 100V: 250~750W(2.0SQ) 200V: 250~1250W(1.25SQ)、1500~2000W(2.0SQ)  
 ・定格周波数 50/60Hz

※1 本体80mm、壁固定金具20mm



オプション品 受注生産品

品名	型式	適応機種	定価	サイズ(mm)			イメージ 仕様	
				幅	高さ	奥行き		
<b>防護柵</b> ・スチール製 ・本体同色塗装 ※NPS用全面カバータイプは特注にて承ります。 価格はお問い合わせください。	W400	NPS 250/500	15,000円(税込16,500円)	400	380	195		
	W550	NPS BHC 750/1000 250	17,000円(税込18,700円)	550				
	W650	NPS BHC 1250/1500 375/500	18,000円(税込19,800円)	650				
	W900	NPS BHC 1750/2000 2250/2500 750	19,000円(税込20,900円)	900				
	W1100	NPS BHC 3000 1000	20,000円(税込22,000円)	1,100				
	W1250	NPS BHC 3500 1250	23,000円(税込25,300円)	1,250				
	W1550	BHC 1500	26,000円(税込28,600円)	1,550				
	W1900	BHC 2000	30,000円(税込33,000円)	1,900				
	<b>操作部カバー</b>	SC-NB ・クリア樹脂製 ・操作穴付	PHR NPS BHC SCS 全機種共通	8,000円(税込8,800円)				48
SC-F ・鋼板製 SC-S ・SUS製		PHR NPS BHC SCS 全機種共通	鋼板製 3,000円(税込3,300円) SUS製 6,000円(税込6,600円)	50	150	4 (厚さ)		
<b>自立スタンド</b> ・スチール製 ・本体同色塗装 ・現場組立 ※ステンレス製も特注で承ります。 価格はお問い合わせください。		JS-N	NPS 全機種共通	12,000円(税込13,200円)	30	404	89 (後のみ) 272 (全長)	
		JS-B	BHC 全機種共通	12,000円(税込13,200円)	30	240	39 (後のみ) 176 (全長)	
<b>床固定金具</b> ・スチール製 ・本体同色塗装 ・固定用穴あき ※ステンレス製も特注で承ります。 価格はお問い合わせください。	FK-N	NPS 全機種共通	12,000円(税込13,200円)	30	404	83		
	FK-B	BHC 全機種共通	12,000円(税込13,200円)	30	240	83		
	FK-SS	SS ST 全機種共通	12,000円(税込13,200円)	188	350	132		
	FK-SC	SCS 全機種共通	12,000円(税込13,200円)	170	328	72		
<b>TIMシリーズ</b> 温度制御付きタイムスイッチ	TIM200V10A	全機種 10A以下の機種	16,500円(税込18,150円)	116	120	52		
<b>室温制御コントローラー</b> ・SCSシリーズに適合	SCSC	SCS 全機種共通	22,000円(税込24,200円)	--	--	--		
<b>200V</b> <b>コンセントプラグ</b>	CP	PHR NPS BHC 2500W以下の機種	6,600円(税込7,260円)	--	--	--	250V20A Ⓢ 接地付2極プラグ	

# AGRATIO

奥行き29cm。買い替え時の取り付け工事も簡単。

■標準設置でも延長設置でも壁からストーブ前面(ガードの張り出しを含む)まで29cmで自在に設置できます。

注)全ての設置が29cmで可能なわけではありません。

■現在、FF式暖房機をお使いの場合、今ある壁穴がそのまま使えて、取り付け工事もスムーズに行えます。

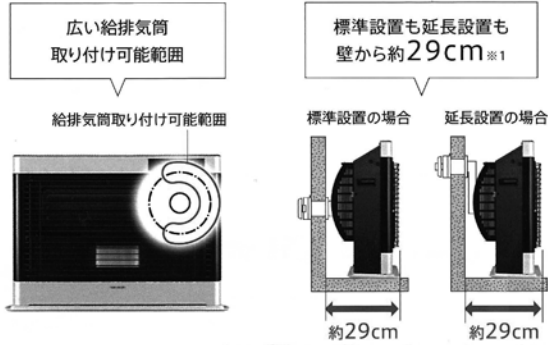

●設置の方法によっては29cmに納まらない場合があります。  
※1 壁からストーブ前面(ガードの張り出しを含む)までの奥行きです。

スマートフォンで簡単アクセス

**アグレシオオーナーズサイト**  
<https://www.corona.co.jp/myff/agratio/>

製品本体(上面)のQRコードをスマートフォンで読み取ると、

**1 取扱説明書 2 修理受付**  
に簡単にアクセスできます。

**アグレシオオーナーズサイト**  
型式:FF-AG6824H  
QRコードを読み取ると取扱説明書の閲覧や修理受付などにアクセスできます。

\*QRコードは株式会社デンソーウェーブの登録商標です。

**3年保証**

防火性能 1500mm 対応 対応  
認証品 まで高地 自動消火  
※2 対応付

ワンタッチ 延長  
ウォールマウント ホルダーセット

**グリーン購入法  
適合商品**

目標年度 省エネ基準達成率 エネルギー消費効率  
2006年 101% 87.0%

天板が熱くなりません

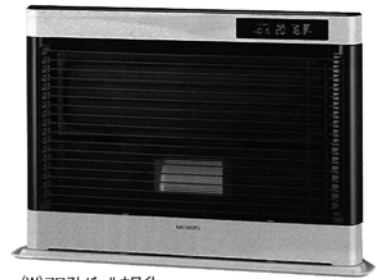

(W)フロストパールホワイト

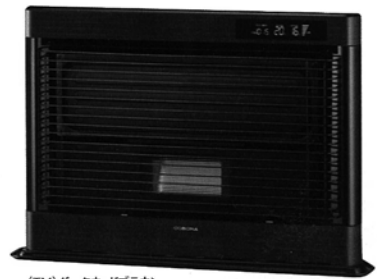

(TM)ダークウッドブラウン

暖房のめやす

木造(戸建) コンクリート(集合)

**18畳 28畳**

暖房出力 6.78~1.98kW

壁貫通穴径:φ75(給排気筒径φ60)  
延長排気管径:φ40  
▶給排気筒部材(63~64ページ)  
▶背面カバー等専用別売部材(61ページ)

■暖房のめやす  
温暖地 木造18畳(29.5㎡)まで  
コンクリート24畳(39.5㎡)まで  
寒冷地 木造18畳(29.5㎡)まで  
コンクリート28畳(46.0㎡)まで

**FF-AG6824H**  
(W)4906128 511830 (TM)4906128 511939  
希望小売価格 **299,200円**(税抜272,000円)  
(工事費別・石油タンク・配管部材等別売)〈別置タンク式(別売)〉

■外形寸法:高さ548×幅802×奥行284mm  
■質量:23.0kg ■待機時消費電力:0.8W  
■離隔距離については62ページおよび工事説明書をご覧ください。

在庫僅少品 **FF-AG6823H** 希望小売価格 **299,200円**(税抜272,000円)  
(W)4906128 461531 (TM)4906128 461630 (工事費別・石油タンク・配管部材等別売)〈別置タンク式(別売)〉

フィルネオ  
**FIRNEO**

(株) コロナ  
2024年 6月

3年保証

NEW  
GR ニュー  
クイックリニアバーナ

天井が熱く  
なりません

防火性能  
認証品 1500m  
まで高地  
対応可 対策  
自動消火  
装置付

ワンタッチ  
ウォールトップ増設  
延長  
ルームターモ  
クリエーション  
適合商品

目標年度  
2006年 省エネ基準達成率  
101% エネルギー消費効率  
87.0%



(TG) グランドブラウン

(W) シャンパンホワイト

フィルネオ  
**FIRNEO 床暖**

3年保証

NEW  
GR ニュー  
クイックリニアバーナ

天井が熱く  
なりません

防火性能  
認証品 1500m  
まで高地  
対応可 対策  
自動消火  
装置付

ワンタッチ  
ウォールトップ増設  
延長  
ルームターモ  
クリエーション  
適合商品

目標年度  
2006年 省エネ基準達成率  
101% エネルギー消費効率  
87.0%

床暖  
タイプ

床暖  
タイプ



(TG) グランドブラウン

(W) シャンパンホワイト

既設の床暖畳数に  
そのまま適用。 当社純正のソフトパネルを  
ご使用ください。

※床暖畳の適用畳数は3畳までです。4.5畳を超える場合、2回路  
(別売部品取付)で火力を上げる必要があります。

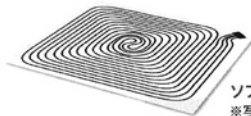

ソフトパネル  
※写真は3畳用。

暖房のめやす	木造(戸建)	コンクリート(集合)
	18畳	28畳
暖房出力 6.78~1.98kW		

**FF-IR6824**

(W)4906128 512233 (TG)4906128 512332

希望  
小売価格 **269,500円**(税抜245,000円)  
(工事費別・石油タンク、配管部材等別売)(別置タンク式(別売))

■壁貫通穴径: φ75(給排気管径φ60)  
■延長排気管径: φ40  
▶給排気筒部材(63~64ページ)  
▶背面カバー等専用別売部材(61ページ)

■外形寸法: 高さ600×幅696×奥行337mm  
■質量: 23.0kg ■待機時消費電力: 0.7W  
■離隔距離については62ページおよび工事説明書をご覧ください。  
■暖房のめやす

温暖地	木	造18畳(29.5㎡)まで コンクリート24畳(39.5㎡)まで
寒冷地	木	造18畳(29.5㎡)まで コンクリート28畳(46.0㎡)まで

[在庫僅少品] **FF-IR6823**

(W)4906128 462132 (TG)4906128 462231

希望小売価格 **269,500円**(税抜245,000円)  
(工事費別・石油タンク、配管部材等別売)(別置タンク式(別売))

暖房のめやす	木造(戸建)	コンクリート(集合)
	18畳	29畳
暖房出力 床暖房併用...6.95~1.98kW ストーブ単独...6.78~1.98kW		

床暖適用畳数

最小 燃焼時	3畳	最大 燃焼時	9畳※
畳数	3	4	6
火力	.	~	~

**UH-FIR7024**

(W)4906128 512035 (TG)4906128 512134

希望  
小売価格 **377,300円**(税抜343,000円)  
(工事費別・石油タンク、床暖パネル、配管部材等別売)(別置タンク式(別売))

■壁貫通穴径: φ75(給排気管径φ60)  
■延長排気管径: φ40  
▶給排気筒部材(63~64ページ)  
▶背面カバー等専用別売部材(61ページ)

■外形寸法: 高さ600×幅696×奥行337mm  
■質量: 29.0kg ■待機時消費電力: 0.7W  
■床暖適用畳数: 3~9畳  
■スタン容量: 1.5L  
■離隔距離については62ページおよび工事説明書をご覧ください。

[在庫僅少品] **UH-FIR7023**

(W)4906128 463030 (TG)4906128 463139

希望小売価格 **377,300円**(税抜343,000円)  
(工事費別・石油タンク、床暖パネル、配管部材等別売)(別置タンク式(別売))

スペースネオ  
**SPACE NEO mini**

**3年保証**

NEW  
AR  
**ニュー  
クイックリアバーナ**

防火性能  
認定品

1500m  
まで高地  
対応可

対策  
自動消火  
装置付

ワンタッチ  
ワンボタン開閉

延長  
リモコン付

コーティング  
適合品

天井が熱く  
なりません

目標年度  
2006年

省エネ基準達成率  
100%

エネルギー消費効率  
86.0%



(W)シャンパンホワイト

現代風のインテリアに溶け込む  
シャンパンホワイト。



(TG)グランドブラウン

木のイメージのお部屋や和室にも  
よく合う木目柄。

当社従来機種スペース21  
ミニ(標準設置)からの買い  
替えの場合、同じ壁穴で同  
じ横位置に設置できます。

(付属の直管ジョイントを使用しない場合)

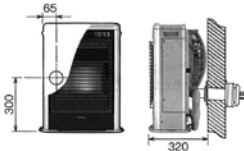

延長設置時に本体接続用の延長別売部材不要。

**薄型設計**

スペースネオミニなら、  
壁から下皿の前面まで  
**32cm**で設置OK!

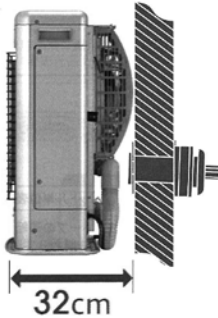

**コンパクト設計**

本体幅**47cm**の  
コンパクト設計で  
省スペース性を実現!



暖房のめやす

木造(戸建)	コンクリート(集合)
<b>11畳</b>	<b>18畳</b>
暖房出力 4.20~1.98kw	

**FF-SG4224M**  
(W)4906128 512639 (TG)4906128 512738

希望小売価格 **181,500円**(税抜165,000円)  
(工事費別・石油タンク、配管部材等別売)(別置タンク式(別売))

- 壁貫通穴径: φ65~φ75(給排気管径φ50)
- 延長排気管径: φ40
- ▶給排気管部材(63~64ページ)
- ▶背面カバー等専用別売部材(61ページ)
- 外形寸法: 高さ595×幅466×奥行320mm
- 質量: 20.0kg ■待機時消費電力: 1.0W
- 離隔距離については62ページおよび工事説明書をご覧ください。
- 暖房のめやす

温暖地	木造 11畳(18.0㎡)まで コンクリート 15畳(25.0㎡)まで
寒冷地	木造 11畳(18.0㎡)まで コンクリート 18畳(29.5㎡)まで

在庫僅少品 **FF-SG4223M**  
(W)4906128 461937 (TG)4906128 462033  
希望小売価格 **181,500円**(税抜165,000円)  
(工事費別・石油タンク、配管部材等別売)(別置タンク式(別売))

暖房のめやす

木造(戸建)	コンクリート(集合)
<b>15畳</b>	<b>23畳</b>
暖房出力 5.60~1.98kw	

**FF-SG5624M**  
(W)4906128 512431 (TG)4906128 512530

希望小売価格 **199,100円**(税抜181,000円)  
(工事費別・石油タンク、配管部材等別売)(別置タンク式(別売))

- 壁貫通穴径: φ65~φ75(給排気管径φ50)
- 延長排気管径: φ40
- ▶給排気管部材(63~64ページ)
- ▶背面カバー等専用別売部材(61ページ)
- 外形寸法: 高さ595×幅466×奥行320mm
- 質量: 20.0kg ■待機時消費電力: 1.0W
- 離隔距離については62ページおよび工事説明書をご覧ください。
- 暖房のめやす

温暖地	木造 15畳(25.0㎡)まで コンクリート 20畳(33.0㎡)まで
寒冷地	木造 15畳(25.0㎡)まで コンクリート 23畳(38.0㎡)まで

在庫僅少品 **FF-SG5623M**  
(W)4906128 461739 (TG)4906128 461838  
希望小売価格 **199,100円**(税抜181,000円)  
(工事費別・石油タンク、配管部材等別売)(別置タンク式(別売))

**運転中も待機中も消費電力を抑えます**

省電力  
設計

待機中(運転停止時)の消費電力はわずか1Wの省電力設計。  
電気代をしっかりと抑えます。

	消費電力(W) 50/60Hz	
	最大火力時	最小火力時
FF-SG4224M	28/28	18/18
FF-SG5624M	37/37	18/18

**深夜でも気にならない静音設計**

微少運転時  
静音  
**25dB**

最大運転時: 33dB(FF-SG4224M)  
37dB(FF-SG5624M)

**お掃除が簡単!**

取り外ししやすいフィルターを採用。  
日常のお手入れが簡単です。



### クイックバルスパーナ

スピード点火・消火・再点火。

### ecoモード

ワンタッチで省エネ運転。

### 下皿一体構造

下皿にほこりがたまりにくく、  
日々のお掃除が簡単。



動画もご覧ください。

## 上面開放式 (VY) タイプ

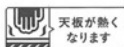
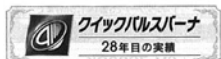

(W) ホワイト

木造 (戸建)	コンクリート (集合)
14畳	23畳
暖房出力 5.47~1.71kW	

**FF-VY5524P**

(W)4906128 513636

希望 小売価格 **198,000円** (税抜180,000円)  
(工事費別・石油タンク、配管部材等別売) (別置タンク式 (別売))

- 標準消費電力: φ75 (給排気管径 φ60)
- 延長排気管径: φ40
- ▶ 給排気管部材 (63~64ページ)
- ▶ 背面カバー等専用別売部材 (61ページ)
- 外形寸法: 高さ600×幅508×奥行356mm
- 質量: 17.5kg ■ 待機時消費電力: 1.5W
- 燃焼距離については62ページおよび工事説明書をご覧ください。
- 暖房のめやす

温暖地	木造	14畳 (23.0㎡) まで
温暖地	コンクリート	19畳 (31.5㎡) まで
寒冷地	木造	14畳 (23.0㎡) まで
寒冷地	コンクリート	23畳 (38.0㎡) まで

在庫僅少品 **FF-VY5523P**

(W)4906128 462736

希望 小売価格 **198,000円** (税抜180,000円)  
(工事費別・石油タンク、配管部材等別売) (別置タンク式 (別売))

## トップクール (VT) タイプ



(W) ホワイト

木造 (戸建)	コンクリート (集合)
14畳	23畳
暖房出力 5.47~1.71kW	

**FF-VT5524P**

(W)4906128 513735

希望 小売価格 **198,000円** (税抜180,000円)  
(工事費別・石油タンク、配管部材等別売) (別置タンク式 (別売))

- 標準消費電力: φ75 (給排気管径 φ60)
- 延長排気管径: φ40
- ▶ 給排気管部材 (63~64ページ)
- ▶ 背面カバー等専用別売部材 (61ページ)
- 外形寸法: 高さ600×幅508×奥行356mm
- 質量: 17.5kg ■ 待機時消費電力: 0.6W
- 燃焼距離については62ページおよび工事説明書をご覧ください。
- 暖房のめやす

温暖地	木造	14畳 (23.0㎡) まで
温暖地	コンクリート	19畳 (31.5㎡) まで
寒冷地	木造	14畳 (23.0㎡) まで
寒冷地	コンクリート	23畳 (38.0㎡) まで

在庫僅少品 **FF-VT5523P**

(W)4906128 462835

希望 小売価格 **198,000円** (税抜180,000円)  
(工事費別・石油タンク、配管部材等別売) (別置タンク式 (別売))

木造 (戸建)	コンクリート (集合)
11畳	18畳
暖房出力 4.19~1.71kW	

**FF-VT4224P**

(W)4906128 513834

希望 小売価格 **163,900円** (税抜149,000円)  
(工事費別・石油タンク、配管部材等別売) (別置タンク式 (別売))

- 標準消費電力: φ75 (給排気管径 φ60)
- 延長排気管径: φ40
- ▶ 給排気管部材 (63~64ページ)
- ▶ 背面カバー等専用別売部材 (61ページ)
- 外形寸法: 高さ600×幅508×奥行356mm
- 質量: 17.5kg ■ 待機時消費電力: 0.6W
- 燃焼距離については62ページおよび工事説明書をご覧ください。
- 暖房のめやす

温暖地	木造	11畳 (18.0㎡) まで
温暖地	コンクリート	15畳 (25.0㎡) まで
寒冷地	木造	11畳 (18.0㎡) まで
寒冷地	コンクリート	18畳 (29.5㎡) まで

在庫僅少品 **FF-VT4223P**

(W)4906128 462934

希望 小売価格 **163,900円** (税抜149,000円)  
(工事費別・石油タンク、配管部材等別売) (別置タンク式 (別売))

## Bシリーズ

### B シリーズ

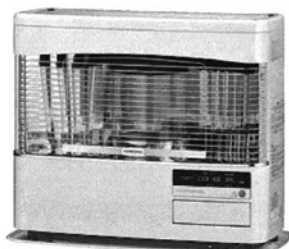
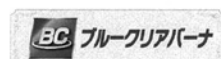

(W) ホワイト

木造 (戸建)	コンクリート (集合)
18畳	28畳
暖房出力 6.80~1.77kW	

**FF-68BSR**

(W)4906128 513537

希望 小売価格 **198,000円** (税抜180,000円)  
(工事費別・石油タンク、配管部材等別売) (別置タンク式 (別売))

- 標準消費電力: φ75 (給排気管径 φ60)
- 延長排気管径: φ40
- ▶ 給排気管部材 (55~56ページ)
- 外形寸法: 高さ600×幅708×奥行319mm (奥手を除く)
- 質量: 28kg ■ 待機時消費電力: 2.8W
- 燃焼距離については54ページおよび工事説明書をご覧ください。
- 暖房のめやす

温暖地	木造	18畳 (29.5㎡) まで
温暖地	コンクリート	24畳 (39.5㎡) まで
寒冷地	木造	18畳 (29.5㎡) まで
寒冷地	コンクリート	28畳 (46.0㎡) まで

# FF式

FF式石油ストーブ

# 温風

コンパクトタイプ



## ハイブリッドバーナー

セラミックヒーター採用で、点火・消火・再点火時間が大幅短縮！  
セラミックヒーターでバーナーを温める予熱気化方式でスピードアップ。  
お待たせ知らずのスピード消火で安全、まさかの時も安心です。  
すみやかに反応するノズル方式により、再着火もスピーディーになりました。

点火まで 約 <b>100</b> 秒	消火 約 <b>10</b> 秒	再点火 約 <b>100</b> 秒*
------------------------	---------------------	------------------------

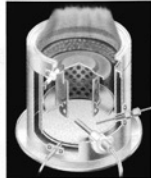

\*室温・外気温により点火時間は変動します。\*1 消火直後の再点火は、点火までに消火回路が働いている2分間がブラスされます。

## 2wayタイマー

異なる運転開始時刻を2つのボタンで選択できます。  
(FF-5211-4211-3511TL)

## エコ運転

設定した温度に応じて自動消火し、室温が下がると再点火。きめ細やかな調整で快適空間を保ちます。  
(FF-5211-4211-3511TL)

**POINT**  
おすすめポイント

低待機消費電力  
0.6W



高地使用可能  
標高1,500mまで  
(高地設定切替必要)

点火まで  
約**100**秒!  
ハイブリッドバーナー

フルトップ



(W)ホワイト

お手入れ  
しやすい！  
置台  
一体型

**マニュアル** 詳しくは P.4  
SUNPOT  
スマホから製品情報をチェック!  
安心  
ロック

見やすい液晶ディスプレイ
ルームセンサー付
マイコンインバーター
エコ運転
ビルトイン

PSC  
対応品

設計上の  
標準使用期間**8**年

暖房の のめや す	寒冷地 14畳(23m) まで	標準 14畳(23m) まで	温暖地 22畳(36.5m) まで
	14畳(23m)まで	19畳(31.5m)まで	19畳(31.5m)まで
暖房出力 5.22~1.46kW(4,490~1,250kcal/h)			

防火性能認証品

## FF-5211TL C

(W)[662465]4931643 467850

希望小売価格 **¥192,500**(税抜¥175,000)

省エネ基準達成率  
**101%**  
エネルギー消費効率  
**87.0%**



- 本体外形寸法/高さ600×幅490×奥行307mm
- 質量/21kg
- 燃料消費量/6.00~1.72kW(0.583~0.167L/h)
- 給排気筒径/50mm ●延長管径/40mm
- 石油タンク別置き(別売) ○うす型給排気筒(FWT-6W-1)同梱
- 前面カバー別売(45ページ参照)

**POINT**  
おすすめポイント

低待機消費電力  
0.6W



高地使用可能  
標高1,500mまで  
(高地設定切替必要)

点火まで  
約**100**秒!  
ハイブリッドバーナー

フルトップ



(W)ホワイト

お手入れ  
しやすい！  
置台  
一体型

**マニュアル** 詳しくは P.4  
SUNPOT  
スマホから製品情報をチェック!  
安心  
ロック

暖房の のめや す	寒冷地 11畳(18m) まで	標準 11畳(18m) まで	温暖地 18畳(29.5m) まで
	11畳(18m)まで	15畳(25m)まで	15畳(25m)まで
暖房出力 4.23~1.33kW(3,640~1,140kcal/h)			

防火性能認証品

## FF-4212TL D

(W)[662551]4931643 469274

希望小売価格 **¥183,700**(税抜¥167,000)

- 本体外形寸法/高さ600×幅440×奥行303mm
- 質量/17kg
- 燃料消費量/4.86~1.54kW(0.472~0.15L/h)
- 給排気筒径/50mm ●延長管径/40mm
- 石油タンク別置き(別売) ○うす型給排気筒(FWT-6W-1)同梱
- 前面カバー別売(45ページ参照)

暖房の のめや す	寒冷地 9畳(15m) まで	標準 9畳(15m) まで	温暖地 15畳(25m) まで
	9畳(15m)まで	13畳(21.5m)まで	13畳(21.5m)まで
暖房出力 3.49~1.16kW(2,993~1,000kcal/h)			

防火性能認証品 静音設計

## FF-3512TL D

(W)[662553]4931643 469298

希望小売価格 **¥178,200**(税抜¥162,000)

- 本体外形寸法/高さ600×幅440×奥行303mm
- 質量/17kg
- 燃料消費量/4.01~1.34kW(0.39~0.13L/h)
- 給排気筒径/50mm ●延長管径/40mm
- 石油タンク別置き(別売) ○うす型給排気筒(FWT-6W-1)同梱
- 前面カバー別売(45ページ参照)







# カベックツイン

石油 温水暖房システム

カベックツインについて  
詳しくは「温水総合暖房システム」カタログをご覧ください。

防火性能認証品

## セントラル温水暖房システム

カベックツインで作出した温水は、循環しながら各部屋の放熱器へと運ばれます。空間特性や家族構成、ライフスタイルなどに応じて放熱器を自由にコーディネートしていただけます。

※パネルラジエーターは密閉配管のみ

## 2バーナー3モード

ストーブ用と温水暖房用の2つのバーナーにより、3つのモード〈設定〉で使い分けが可能です。運転切替を行うことで、いつでも快適な暖かさをキープすることができます。

## ビルトイン

本体上面が熱くならないクールトップタイプで、窓下や壁面凹部のデッドスペースなどを活かした埋込設置が可能です。お部屋の印象がスッキリし、スペースも広々使えます。

ストーブ用と温水暖房用の独立2バーナーを搭載した、多機能コンパクトなセントラル温水暖房システム。

温水暖房ボイラを内蔵したカベックツインは、独立2バーナー方式により「ストーブ単独」、「温水暖房単独」、「ストーブ+温水暖房」の使い分けが可能です。



温水暖房単独出力	ストーブ単独出力	同時使用出力
5.23~1.35kW (4,500~1,160kcal/h)	4.65~1.69kW (4,000~1,450kcal/h)	9.88~3.03kW (8,500~2,610kcal/h)

# カベックツイン 強制給排気タイプ

○給排気筒(FWT-7M-6)同梱 高地使用可能 PSC 設計上の標準使用期間8年  
消防用品

防火性能認証品 標高1,500mまで  
(高地使用切替必要)



(W)ホワイト

**半密閉配管タイプ**  
**UFH-994TBFS A1**  
(W) [662138] 4931643 462879  
希望小売価格 **¥466,400** (税抜¥424,000)

**密閉配管タイプ**  
**UFH-994TBFM A1**  
(W) [662137] 4931643 462862  
希望小売価格 **¥486,200** (税抜¥442,000)

暖房の目安	寒冷地 25畳(41.5m)まで	標準地 26畳(43m)まで	温暖地 35畳(58.0m)まで
最大燃焼時	26畳	41畳	
床暖房適用畳数	最大燃焼時 30畳		
暖房出力	同時使用 9.88~3.03kW(8,500~2,610kcal/h) ストーブ単独 4.65~1.69kW(4,000~1,450kcal/h) 温水暖房単独 5.23~1.35kW(4,500~1,160kcal/h)		

自燃年度 2006年  
省エネ基準達成率 **100%**  
エネルギー消費効率 **86.0%**  
安心 ロック GREEN

品名	床暖房適用畳数	外形寸法 高さ×幅×奥行 (キャビネ寸法) (mm)	燃料消費量 (kW(L/h))			消費電力 (AC100V-50/60Hz)(W)		暖房効率 (23℃時)(%)	区分名	本体 水容量 (L)	システム 最大水容量 (L)	温水配管 接続径	質量 (kg)	温水出口温度 (標準)(℃)	ボンプ全行程 (50/60Hz) (m)
			温水暖房単独時	ストーブ単独時	同時使用時	点火時	燃焼時								
UFH-994TBFS	最大燃焼時 30畳まで	590×700×466 (重量を含まない)	温水暖房単独時	6.69~1.85(0.65~0.18)	370/390	72/88	1.2/1.1	86.0	B	2.4	40	G1/2 オネジ	41	40~64 [72]	6.0/7.9
			ストーブ単独時	5.41~2.04(0.526~0.198)	335/340	44/46									
			同時使用時	12.1~3.89(1.176~0.378)	670/680	87/103									
UFH-994TBFM	最大燃焼時 30畳まで	590×700×466 (重量を含まない)	温水暖房単独時	6.69~1.85(0.65~0.18)	410/440	112/136	1.2/1.1	86.0	B	1.3	70 (ET541-10使用)	G1/2 オネジ	41	40~64 [72]	5.8/7.0
			ストーブ単独時	5.41~2.04(0.526~0.198)	335/340	42/45									
			同時使用時	12.1~3.89(1.176~0.378)	715/750	127/151									

- 給排気管延長の場合は延長設定が必要です。
- 床暖房適用畳数は、1畳あたり150kcal/h(174W)で換算しています。■給排気筒径70mm・給排気筒貫通穴径83mm~96mm(φ80mm既設の穴取付可能)■延長管径49mm
- 床暖房パネルは、最低8畳以上敷設し、その回路は閉止しないシステムを組んでください。8畳未満の場合は、1.16kW(1,000kcal/h)以上のパネルヒーターなどを併用し、閉止回路を設けないシステムとしてください。床暖房パネルのみら置未満の使用や、回路が閉止するシステムでの使用はできません。
- ソフト床暖房パネルは使用不可。●本カタログに掲載の製品については46ページに掲載の当社純正温水暖房用不凍液をご使用ください。

### ■カベックツイン密閉配管タイプ別売関連品

膨張タンク	膨張タンク	配管セット
UFH-994TBFM用  ETT564H [773128]4931643 029607 ¥26,730(税抜¥24,300) ●タンク容量/4L ●システム最大水容量/カベックツイン使用時:30L以下 ●本体寸法/高さ330mm×幅910mm×奥行112mm ●圧入圧/0.05MPa	UFH-994TBFM用  ET541-10 [521055]4931643 029621 ¥20,020(税抜¥18,200) ●タンク容量/10L ●システム最大水容量/カベックツイン使用時:70L以下 ●本体寸法/高さ365mm×幅130mm ●圧入圧/0.05MPa	UFH-994TBFM用  HSM-CM [773292]4931643 105462 ¥29,260(税抜¥26,600) TBFMタイプの注ぎ、戻りに取付けて使用。 給水口、排水口、圧カゲージ、バルブ、カバー付。

### ■カベックツイン別売関連品

背面カバー
 HMK-97T [775032]4931643 020987 ¥8,910(税抜¥8,100) 適用機種カベックツインタイプ用。 ストーブの背面をカバーします。 配管セット(HSM-CM)使用時は使用できません。

警告 配管接続必ず  
ご確認してください  
※安全確認  
※気圧確認

## [床暖房パネル] FHP-12Wタイプ 木質床暖房パネル

木のぬくもりを大切にしたい床材は、長期にわたり安定した品質を保持。スムーズな施工で、きれいな仕上がりを実現できます。

### ■ マーキング仕様

配管位置のガイドラインをパネル表面にマーキング。  
施工に便利な上、仕上がりが確実です。

### ■ クギ打ち併用OK

フローリング材への固定には、接着と併せてクギ打ちも可能です。  
(接着剤は当社指定品を使用)

### ■ ゆがみ防止

精度が高く、木独特のゆがみの発生を最小限に抑えながら、安定した品質を保持します。

### ■ 安心の施工品質

精度の高い床材だからコーナー部分などもスッキリとおさまり、  
施工もスムーズです。

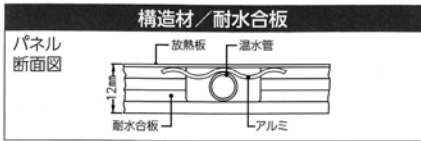
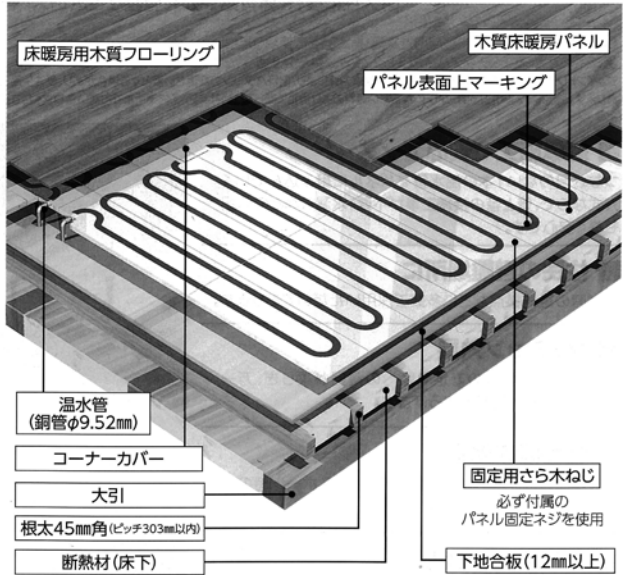

## FHP-12Wタイプ

《厚さ12mm 1回路6畳まで》

単位:mm

1畳用	1畳用 (タテ縫ざり)	半畳用	タテ半畳用
FHP-12WSB-1BF A1 [662385]	FHP-12WVB-1BF A1 [662386]	FHP-12WHB-1BF A1 [662387]	FHP-12WCB-1BF A1 [662388]

  

品名	希望小売価格	外形寸法/幅×長さ×厚さ(mm)	配管径(口径)(mm)	質量(kg)	保有水量(L)	使用温度
FHP-12WSB-1BF A1	¥42,900 (税抜¥39,000)	850×1,700×12	φ9.52	16.1	0.57	80℃以下
FHP-12WVB-1BF A1	¥42,900 (税抜¥39,000)	850×1,700×12	φ9.52	16.1	0.57	80℃以下
FHP-12WHB-1BF A1	¥27,720 (税抜¥25,200)	850×850×12	φ9.52	8.1	0.29	80℃以下
FHP-12WCB-1BF A1	¥27,720 (税抜¥25,200)	425×1,700×12	φ9.52	8.1	0.29	80℃以下

### ■ 銅配管用

※F☆☆☆☆は住宅部品  
ガイドラインによる。

### ■ 木質パネル施工例

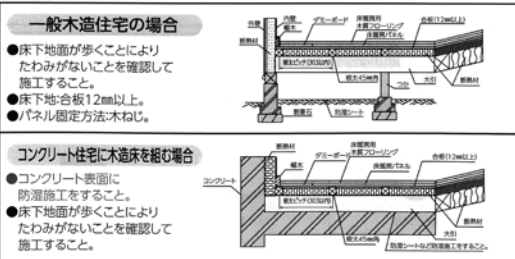

■床表面は、全体的に26~29℃、温水は33~45℃くらいが快適です。(温水温度は表面仕上材および建物の断熱仕様により異なります。)  
■床暖房パネル設置については、当社純正の床暖房関連部材を必ずご使用ください。  
■温水管が温まると、温水管と木部が接し、小さな音ができる場合がありますが、異常ではありません。  
■床暖房パネルが冷えた状態から配管に温水を流すと、配管が熱膨張によって木部と接し音が出る場合がありますが、異常ではありません。配管と木部の温度が安定すると音は治まります。

### ■ 付属部品

	コーナーカーバー	ジョイント配管	さら木ねじ
FHP-12WSB-1BF A1	2個	1本	30本
FHP-12WVB-1BF A1	2個	1本	30本
FHP-12WHB-1BF A1	2個	1本	22本
FHP-12WCB-1BF A1	2個	1本	28本

■木質パネルの標準水頭損失は1畳用1枚あたり0.5mAq、半畳用1枚あたり0.25mAqです。使用した枚数を掛け算すると1回路の水頭損失が求められます。  
■木質パネルの標準循環水量は1回路1.5L/分です。(これはパネル1枚でも6枚でも同じです。)

### ■ 木質床暖房パネル関連部材

U字管	L字管	接着剤
FHA-UCB9 [773118] ¥1,760 (税抜¥1,600) パネル間の接続に使用。	FHA-LCB9 [773119] ¥1,760 (税抜¥1,600) パネル端の接続に使用。	受注生産品 (F☆☆☆☆) KU928RS (10kg) [662413] ¥19,723 (税抜¥17,930) (夏期施工用) KU928RW (10kg) [662414] ¥19,723 (税抜¥17,930) (冬期施工用) 標準塗布量 550~600g/m <sup>2</sup> ※写真はKU928RSです。(冬期施工用)

[床暖房パネル] FHP-12Rタイプ

ゴムチップ床暖房パネル

弾力性のあるゴムと木チップの混合素材で、足や膝への衝撃を吸収。温水を二経路で循環させ、足もとから暖めるパワーを高めています。

■ クッション効果

弾力性のある素材が、足や膝への負担を軽減させ、万一転倒した際も衝撃を和らげます。また、生活音や振動を吸収し、静かで快適な室内環境を守ります。

■ マーキング仕様

配管位置のガイドラインをパネル表面にマーキング。施工に便利な上、仕上がりが確実です。

■ クギ打ち併用OK

フローリング材への固定には、接着と併せてクギ打ちも可能です。(接着剤は当社指定品を使用)

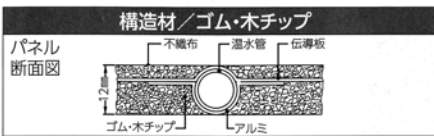

FHP-12Rタイプ

〈厚さ12mm 1回路6畳まで〉

単位:mm

1畳用



FHP-12RS-1 [575302]  
FHP-12RS-1 A1 [662380] 発売予定  
FHP-12RS-2 [575303]  
FHP-12RS-2 A1 [662381] 発売予定



FHP-12RV [576204]  
FHP-12RV A1 [662382] 発売予定

半畳用



FHP-12RH [576152]  
FHP-12RH A1 [662383] 発売予定

タテ半畳用 (台所用)

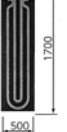

FHP-12RC [576202]  
FHP-12RC A1 [662384] 発売予定

■ 鋼配管

品名	希望小売価格	外形寸法/幅×長さ×厚さ(mm)	配管接続口径(mm)	質量(kg)	保有水量(L)	使用温度
FHP-12RS-1タイプ	¥36,190(税抜¥32,900) (1枚入)	850×1,700×12	φ9.52	17.0	0.65	85℃以下
FHP-12RS-2タイプ	¥72,380(税抜¥65,800) (2枚入)					
FHP-12RVタイプ	¥36,190(税抜¥32,900)	850×850×12	φ9.52	8.5	0.30	85℃以下
FHP-12RHタイプ	¥28,380(税抜¥25,800)					
FHP-12RCタイプ	¥28,380(税抜¥25,800)	500×1,700×12	φ9.52	8.5	0.30	85℃以下

■ ゴムチップパネル施工例

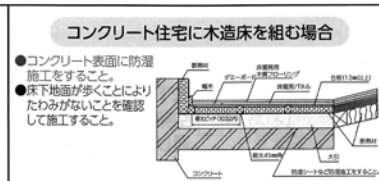
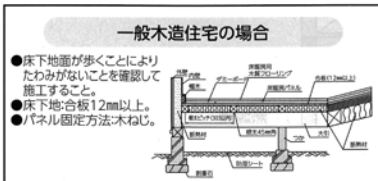

■床表面は、全体的に26～29℃。温水は33～45℃くらいが快適です。(温水温度は表面仕上材および建物の断熱仕様により異なります。)  
■床暖房パネル設置については、当社純正の床暖房関連部材を必ずご使用ください。

■ 付属部品

	スライド管 9.52	管末Uへント	86木ねじ 4x32mm
FHP-12RS-1タイプ	2本	—	16本
FHP-12RS-2タイプ	4本	1本	32本
FHP-12RVタイプ	2本	1本	16本
FHP-12RHタイプ	—	1本	16本
FHP-12RCタイプ	—	1本	16本

■ ゴムチップパネル12Rタイプの標準水循環量は1畳用1枚あたり0.68mAq、半畳用1枚あたり0.34mAqです。使用した枚数を掛けると1回路の水循環量が求められます。  
■ ゴムチップパネルの標準循環水量は1回路1.5L/分です。(これはパネル1枚でも6枚でも同じです。)

■ ゴムチップ床暖房パネル関連部材

配管接続部材	配管接続部材	配管接続部材	ジョイント直管銅	管末U字管銅	接着剤
Cバンドセット [773121] ¥1,760(税抜¥1,600) パネル間の接続用。4.5枚敷設が必要。	Jバンドセット [773120] ¥1,760(税抜¥1,600) パネル間の接続用。4.5枚敷設が必要。	JC共通カパー [773122] ¥990(税抜¥900) Cバンド/Jバンドを共通カパーで接続。	FHA-JC9 [773116] ¥550(税抜¥500) (φ9.52mm) パネル間の接続用。	FHA-UEC [773117] ¥550(税抜¥500) (φ9.52mm) パネル端部に使用。	要注生産品 (F☆☆☆☆) 標準塗布量 550～600g/m <sup>2</sup> 全写真はKU928RSです。 KU928RS (10kg) [662413] ¥19,723(税抜¥17,930) (夏期施工用) KU928RW (10kg) [662414] ¥19,723(税抜¥17,930) (冬期施工用)

# 床暖房・床下暖房

温水暖房放熱器

低温ふく射熱で心地よく、

床からお部屋全体をあたためる。

足もとからひだまりのようなぬくもりが伝わります。

日本の冬を心地よく過ごすための昔からの知恵が「頭寒足熱」。これを快適に実現するのが床暖房です。床パネルに組み込んだ温水パイプからの低温ふく射熱で空間全体を暖めるので、顔付近は熱く足もとは冷え込むといった温度ムラがありません。また自然な対流のためほこりがまいにくく、衛生的。床下暖房は基礎断熱住宅にぴったり。床下の構造部分に放熱器を組み込んで足もとから暖める暖房です。

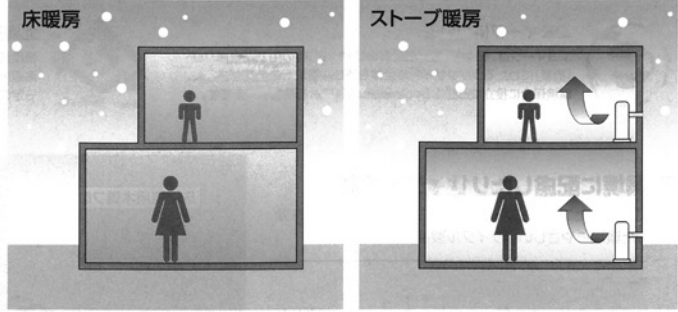

温度制御

## 床暖房コントローラー

### 液晶床暖房コントローラー

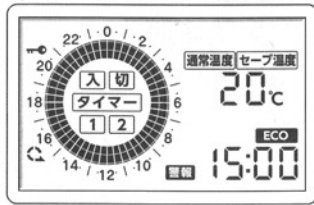

**HC-240 A1** [662280] 希望小売価格 **¥46,640** (税別¥42,400)

セット内容:液晶リモコンCMR-2612、制御ボックス、温水サーミスタ1.5m、アルミテープ1枚、保護テープ1枚、ナイロンリッパ2個、木ネジ3本

- 本体外形寸法:リモコン高さ120×幅120×奥行16.5mm、制御ボックス高さ160×幅110×奥行45mm
- 定格電源/AC100V ●回路電力/1.0/1.0W
- 市販の2個用スイッチボックス(JIS C 8336)を使用し、壁埋込み取付けできます。
- 別売の熱動弁(HP-201、301-1、380-M、401)を組み合わせてご使用ください。
- 熱動弁2個まで制御できます。(熱動弁は同一の動きです。)
- 熱動弁の状態がひと目で分かる電燈中表示。
- 戻り温水制御、室温制御切替機能内蔵、室温制御時、戻り温水温度上限設定機能付き。
- セーブ運転付き24時間まで:タイマー制御可能
- 30分単位で設定温度、セーブ運転、停止が行えます。
- コントロールより熱源機の発停可能。
- チャイルドロック機能付き。
- 手動運転、手動セーブ運転、プログラム運転可能。

※FHC-24から入替の場合、別途電源・計装工事が必要です。詳しくはお近くの当社支店・営業所までお問い合わせください。  
※非防水形リモコンは、浴室内など湿気の多い場所への取付けはできません。

### 床暖房コントローラー



**FHC-R1 A1** [662281]

希望小売価格 **¥20,020** (税別¥18,200)

セット内容:操作ボックス、制御ボックス、リモコンコード5m(3心)他

※非防水形リモコンは、浴室内など湿気の多い場所への取付けはできません。

- 本体外形寸法:操作ボックス高さ120×幅70×奥行13.5mm、制御ボックス高さ137×幅82×奥行45mm
- 定格電源/AC100V ●回路電力/0.8/0.8W
- 操作ボックスは1個用スイッチボックス(JIS C 8336)を使用し、壁埋込み取付けできます。
- 別売の熱動弁(HP-201、301-1、380-M、401)を組み合わせてご使用ください。
- 熱動弁2個まで制御できます。(熱動弁は同一の動きです。)
- 温温は戻り温温を制御し、約20~70℃:約20~50℃の2通りの設定が可能です。

#### 床暖房用表面仕上材

温水床暖房システムの表面仕上材は、それぞれのメーカーにお問い合わせをお願いいたします。22mmゴムチップパネルを使用する場合は、使用用途により表面木材の選定が必要となりますので当社にご相談ください。床暖房用表面木材としては、ホルムアルデヒドの発散の少ないもの(F☆☆☆☆品)の使用をおすすめします。

- ゴムチップパネルへの接着は当社指定のウレタン系の接着剤を使用してください。
- 床下地が根太と合板捨て貼り工法の場合、下地合板は必ず釘と接着剤併用で根太に固定してください。根太の乾燥に伴って、踏み鳴りが発生するおそれがあります。

#### ■床暖房コントローラー関連品

熱動弁	熱動弁	熱動弁	熱動弁	リモコンコード(3心)	リモコンコード(制御ボックス・リモコン用)
HP-201 [773192] ¥11,990(税別¥10,900) 9.5m標準用 HC-FHCタイプとセットで使用、暖房器専用です。 冷暖器には使用できません。	HP-301-1 [773193] ¥20,020(税別¥18,200) 15.88m標準用 HC-FHCタイプとセットで使用、冷暖器回路に使用できます。	HP-380-M [773203] ¥15,950(税別¥14,500) 11.7m標準用 HC-FHCタイプとセットで使用、手動で強制閉鎖可能。 冷暖器回路に使用できます。	HP-401 [773194] ¥22,660(税別¥20,600) RC3/4配管用 HC-FHCタイプとセットで使用、冷暖器回路に使用できます。	FHC-R1タイプ延長用。 RC-3F-25(25m) [775073] ¥4,730(税別¥4,300) RC-3F-100(100m) [775074] ¥11,990(税別¥10,900)	2心 RC-2C-8D(8m) [763750] ¥3,080(税別¥2,800) RC-2C-15D(15m) [763752] ¥4,950(税別¥4,500) RC-2C-20D(20m) [763754] ¥6,380(税別¥5,800) (Y型端子・Y型端子) HC-240用。



# 密閉式膨張タンク

ジルメット

2024年6月

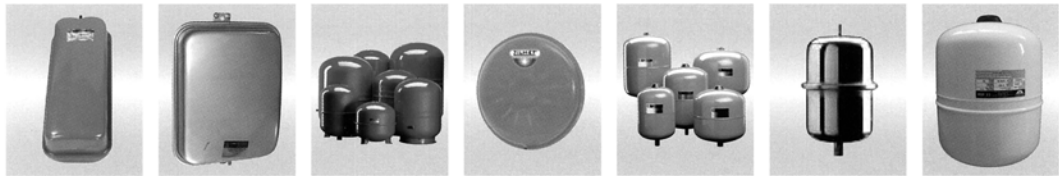

HWGタイプ HKDタイプ RDタイプ SDタイプ RWタイプ SW/Zタイプ RSタイプ

用途タイプ	型式 タンク容量(L)	許容有効 容積(L)	最高使用圧力 Mpa(kgf/cm <sup>2</sup> )	寸法 幅×奥行×高さ(mm)	参考システム 水量(L)	接続口径 (A)	積算価格
暖房用角型	HWG-12	6.0	0.29(3.0)	203×170×492	77	G20	¥22,000
	HKD-12	6.0		348×108×440	77	G15	¥32,000
	HKD-18	9.0		348×160×440	113	G20	¥34,000
	HKD-24	12.0		348×180×440	162	G20	¥37,000
暖房用丸型	RD-8	4.7	0.49(5.0)	228×228×295	57	G20	¥15,000
	RD-12	6.0		298×298×260	77	G20	¥18,000
	RD-18	9.0		298×298×365	113	G20	¥20,000
	RD-25	12.0		328×328×405	162	G20	¥28,000
	RD-35	17.5	0.20(2.0)未満	380×380×402	226	G20	¥39,000
	RD-50	25.0		380×380×537	324	G20	¥55,000
	RD-80	45.7		450×450×614	518	G20	¥87,000
	RD-105	60.0		500×500×668	680	G20	¥115,000
	RD-150	85.7		500×500×891	972	G20	¥140,000
	RD-200	100.0		600×600×860	1,296	G20	¥200,000
	RD-250	125.0		630×630×970	1,620	G20	¥250,000
	RD-300	150.0		630×630×1135	1,944	G20	¥300,000
	RD-400	200.0		630×630×1510	2,592	G20	¥420,000
RD-500	250.0	750×750×1350	3,240	G25	¥500,000		
暖房用 丸薄型	SD-8	5.0	0.29(3.0)	387×100×387	57	G20	¥16,000
	SD-12	6.0		387×140×387	77	G20	¥20,000
	SD-18H	9.8		387×200×387	113	R15	¥26,000
給湯用丸型	RW-8	5.1	0.98(10.0)	200×200×298	57	G20	¥25,000
	RW-12	8.7		274×274×328	77	G20	¥30,000
	RW-18	13.1		274×274×361	113	G20	¥37,000
	RW-24	17.5		300×300×441	162	G25	¥47,000
	RW-35	25.5	0.20(2.0)未満	380×380×402	226	G25	¥57,000
	RW-50	36.4		380×380×537	324	G25	¥75,000
	RW-80	58.2		450×450×614	518	G25	¥115,000
	RW-105	76.4		500×500×665	680	G32	¥140,000
	RW-150	109.1		500×500×895	972	G32	¥220,000
	RW-200	145.5		600×600×812	1,296	G32	¥300,000
RW-300	218.2	630×630×1005	1,620	G32	¥400,000		
RW-400	290.9	630×630×1450	2,592	G32	¥500,000		
給湯 暖房 併用 丸型 ステンレス	Z-16(0.16L)	0.10	0.98(10.0)	82×82×72	1.1	G15	¥19,000
	Z-50(0.5L)	0.30		94×94×119	3.2	G15	¥23,000
	Z-100(1L)	0.60		116×116×155	6.7	G15	¥32,000
	Z-200(2L)	1.2		140×140×196	13.4	G15	¥35,000
	SW-8	5.5		198×198×275	57	R20	¥37,000
	SW-12	8.2		270×270×300	77	G20	¥45,000
	SW-18	12.3		270×270×349	113	G25	¥57,000
	SW-24	18.5		270×270×485	160	G25	¥76,000
	SW-60	46.4		380×380×860	350	G25	¥300,000
電気温水器用	RS-18	12.3	0.98(10.0)	270×270×350	113	G20	¥24,000

※ 参考システム水量は、タンク封入圧力(0.05MPa)、安全弁圧力(0.09MPa)、10%の余裕を条件に記載したものです。※ 初期封入圧力(MPa)は、ご注文時にご指定頂けますようお願い致します。  
**膨張タンクの選定方法**  
 vt : タンク容量(ℓ)  
 vs : システム容量(ℓ)  
 e : 膨張係数 例(0.0292=水温80℃)  
 P1 : 初期充填圧力(kgf/cm<sup>2</sup>)  
 式  $vt = e \times vs / \{1 - (P1 + 1) / (P + 1)\} + 10\%$   
 例 システム容量が120ℓ、P1が0.5kgf/cm<sup>2</sup>、P2が0.95kgf/cm<sup>2</sup>の条件の場合  
 $vt = 0.0292 \times 120 / \{1 - (0.5 + 1) / (0.95 + 1)\} + 10\% = 16.7(\ell)$   
 ゆえにHKD18、RD18、RW18、SW18、RS18が該当製品となります。

## 膨張タンク 半密閉式



品番	ねじ	φD	H	入数		価格(円)
				大	小	
SR-461	R1	242	360.5	8	1	18,960
SR-462	R1	150	330.5	6	1	16,120

### 遮光カバー



品番	適合膨張タンク	入数		価格(円)
		大	小	
SR-461S	SR-461	20	1	16,090
SR-462S	SR-462	20	1	15,400

注:膨張タンクは別売です。

### 仕様

	SR-461	SR-462	
容量	全容量	8ℓ	2.9ℓ
	給水上限時	3.5ℓ	1.2ℓ
最大システム全容量	130ℓ	60ℓ	
使用流体	不凍液・冷温水		
最高許容圧力	0.1MPa		
逃し弁作動圧力	0.08MPa		
吸気弁作動圧力	-2kPa		
使用温度範囲	-20℃~90℃		

### 用途

●ロードヒーティング ●床暖房 ●セントラルヒーティング  
不凍液は液温の上昇によって、膨張します。  
また温度の下降によって、不凍液は元の量に戻ります。  
この不凍液の膨張・収縮を吸収するため膨張タンクが必要です。

### 注意

- ・膨張タンクは樹脂製ですので、直射日光が当たらないようにボイラーハウス等の屋内で使用して下さい。
- ・屋外での使用の場合は、上部のキャップが密閉されないように遮光処理を施して下さい。
- ・本タンクの最大システム全容量は水0℃→80℃の場合です。

バーレム (VAREM)  
2025年 8月



## 暖房用密閉式膨張タンク

### Rシリーズ

型式	容量	寸法 L x D	接続口径	色	最高使用圧力
R1008	8L	337 x 200	G3/4	白	0.8MPa
R1012	12L	300 x 270	G3/4	白	0.8MPa
R1018	18L	422 x 270	G3/4	白	0.8MPa
R1025	25L	465 x 290	G3/4	白	0.8MPa

●材料 ゴム膜: ブチルゴム フランジ: ステンレス鋼 ●温度範囲: -10~99℃

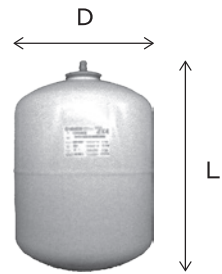

### Cシリーズ

型式	容量	寸法 L x D	接続口径	色	最高使用圧力
C1008	8L	386 x 98	G3/4	白	0.6MPa
C1012	12L	386 x 137	G3/4	白	0.6MPa
C1018	18L	387 x 178	G3/4	白	0.6MPa

●材料 ゴム膜: SBR フランジ: 亜鉛メッキ炭素鋼 ●温度範囲: -10~99℃

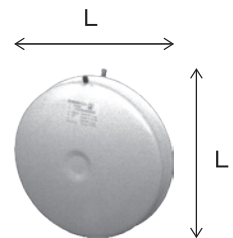

D = 本体厚み

この価格表に記載の価格には消費税等は含まれておりません。 2025年3月1日制定



STシリーズ ASTシリーズ EXシリーズ

空調・給湯用膨張タンク（鋼板製）

型式	タンク 内容積 (ℓ)	最大使用 受水量 (ℓ)	サイズ 直径×高さ (mm)	質量 (kg)	耐震強度		システム 接続口 接続口径	最高使用 圧力 (MPa)	最高使用 温度 (℃)	基準封入 圧力 (MPa)	価格(円)
					K <sub>H</sub>	K <sub>V</sub>					
※ ST-8-R ¾	7.5	3.0	203 × 352	2.5	-	-	R ¾	0.5	95	0.2	48,000
※ ST-17-R ¾	16.6	8.2	279 × 417	4.3	-	-					80,000
※ ST-24-R ¾	24.0	10.9	279 × 538	5.0	-	-					114,000
ST-39VK	39.0	23.0	391 × 508	9.8	1.2	0.6	Rc ¾	0.2未満	95	0.1	148,000
ST-55VK	55.0	32.0	391 × 638	11.8	1.0	0.5	Rc ¾				179,000
ST-76VK	75.7	39.0	391 × 814	15.7	0.6	0.3					227,000
ST-116VK	116.0	39.0	391 × 1160	21.6	0.6	0.3					332,000
ST-167V	166.5	116.0	559 × 908	31.8	0.6	0.3	Rc 1 ¼				427,000
ST-235V	234.7	116.0	559 × 1178	40.8	0.6	0.3					575,000
ST-326V	325.5	162.0	660 × 1189	53.5	0.5	0.25					776,000
AST-9V	9	2.9	256 × 302	10	1.5	0.75	Rc ¾	0.99	95	0.4	377,000
AST-18V	18	7.7	306 × 370	16	1.5	0.75	R ¾				403,000
AST-29V	29	7.7	306 × 545	20	1.5	0.75					473,000
● AST-45V	45	33	406 × 497	30	1.5	0.75	Rc ¾	0.8	95	0.4	572,000
● AST-70V	70	33	406 × 680	37	1.5	0.75	R ¾				630,000
● AST-100V	100	33	406 × 949	45	1.5	0.75					736,000
● AST-130V	130	66	406 × 1160	61	1.5	0.75	R 1				857,000
● AST-175V	175	66	406 × 1517	73	1.5	0.75	Rc 1 ¼				989,000
● AST-215V	215	109	609 × 990	112	1.5	0.75		1,160,000			
● AST-260V	260	109	609 × 1149	124	1.5	0.75		1,223,000			
● EX-200V	200	160	610 × 961	129	1.5	0.75	Rc 1	0.8	95	0.4	1,438,000
● EX-300V	300	240	610 × 1318	167	1.5	0.75					1,586,000
● EX-400V	400	320	610 × 1676	205	1.5	0.75					1,814,000
● EX-500V	500	400	610 × 2033	244	1.5	0.75					2,042,000
● EX-600V	600	480	762 × 1643	244	1.5	0.75					2,338,000
● EX-800V	800	640	762 × 2097	305	1.5	0.75					2,783,000
● EX-1000V	1000	800	914 × 1888	409	1.5	0.75					3,246,000
○● EX-1200V	1200	960	914 × 2204	477	1.5	0.75	Rc 1 ½	0.8	95	0.4	3,724,000
○● EX-1400V	1400	1120	914 × 2519	542	1.5	0.75					4,434,000
○● EX-1600V	1600	1280	1218 × 1802	686	1.5	0.75					4,982,000
○● EX-2000V	2000	1600	1218 × 2155	791	1.5	0.75					5,990,000
○● EX-3000V	3000	2400	1424 × 2637	1338	1.5	0.75					9,240,000
○● EX-4000V	4000	3200	1524 × 2967	1642	1.5	0.75	50°フランジ	10,793,000			
○● EX-5000V	5000	4000	1724 × 2938	1943	1.5	0.75		11,619,000			

- 注) 1. ○印は、受注生産品です。納期につきましては弊社までお問い合わせください。  
 2. ●印は、第二種压力容器構造規格合格品です。  
 3. ※印は、日本水道協会品質認証センター認証登録品もございます。「品質認証マーク表示品」は型式末尾にMが付きます。(別途お見積り)  
 4. EX-3000V～5000Vのシステム接続口はJIS 10Kフランジです。  
 5. AST・EXシリーズの標準塗装仕様は、さび止め(赤さび色)塗装です。特殊塗装(有償)も承りますので、弊社までお問い合わせください。  
 6. AST・EXシリーズは0.99MPa仕様品も承りますので弊社までお問い合わせください。  
 7. 鋼板製膨張タンクは屋内設置仕様です。屋外に設置される場合は防水(雨じまい)防錆等の処理を必ず行ってください。  
 8. 基準封入圧力とは、空気封入圧力のご指定がない場合の弊社出荷時に封入する圧力です。  
 9. サイズ、質量は参考値となりますので、詳細は納入仕様書をご確認ください。  
 10. 耐震強度は以下の条件での設計用水平震度(K<sub>H</sub>)、設計用鉛直震度(K<sub>V</sub>)を記載しています。  
 ・「建築設備耐震設計・施工指針」2014年版(一財)日本建築センター)発行に記載された堅固な基礎  
 ・STシリーズは金属拡張アンカーボルト。ASTシリーズ・EXシリーズはあと施工接着系アンカーボルト。(最小埋め込み長さについては、取扱説明書を確認してください)  
 11. 設計用水平震度(K<sub>H</sub>)2.0G対応の可否について、弊社までお問い合わせください。

**注意事項** ①第二種压力容器検定合格書付(型式に●印がついている製品のみ)  
 ②指定場所車上渡しです。  
 ③空気圧その他の出張調整は、別途実費を申し受けます。  
 ④運送費について、時間指定又は、車種指定がある場合は別途チャーター費用が発生いたします。(別途お見積り)  
 また、STシリーズのみの出荷の場合も、別途運送費が必要となります。(別途お見積り)

リフレックス密閉形隔膜式膨張タンク価格表

空調システム用 (鋼板製)

型番	積算価格[円]	タンク 総容量[L]	最大吸収 容量[L]	寸法(mm)		接続口径	質 量 [kg]	チャージ 圧力 [MPa]	最高 使用圧力 [MPa]	備 考	
				直 径	高 さ						
EN- 18	32,000	18	13.5	356	376	G3/4	4.4	0.02~0.15	0.3	チャージ圧力を必ずご指定下さい。タンク取付位置の補給水圧力と同一が基本です。設定が違うとダイアフラム破損等の原因になります。	
N- 12	18,000	12	6	272	317	R3/4	2.8	0.02~0.3	0.4		
N- 18	23,000	18	9	308	359		3.6				
N- 25	31,000	25	12.5	308	477		4.4				
N- 35	41,000	35	17.5	376	466		5.6				
N- 50	55,000	50	45	441	487		9.6				
N- 80	79,000	80	72	512	558	R1	13.3	0.02~0.15	0.2未満		
N- 140	144,000	140	126	512	890		19.9				
N- 200	179,000	200	140	634	762		23.0				
N- 300	305,000	300	210	634	1106		34.0				
N- 400	477,000	400	300	741	1099		52.0				
N- 600	699,000	600	450	741	1538		71.0				
G- 60	510,000	60	45	407	995	50A	75	0.02~0.7	0.8		※第二種圧力容器規格品  チャージ圧力を必ずご指定下さい。タンク取付位置の補給水圧力と同一が基本です。設定が違うとダイアフラム破損等の原因になります。
G- 80	520,000	80	60	458	1018		80				
G- 120	590,000	120	80	458	1294		115				
G- 180	710,000	180	80	458	1643		145				
G- 250	1,060,000	250	187	612	1391		150				
G- 300	1,130,000	300	225	612	1571		165				
G- 400	1,330,000	400	300	768	1437		220				
G- 600	1,710,000	600	340	768	1868		300				
G- 800	2,030,000	800	450	768	2318		350				
G- 1000	2,320,000	1000	750	1018	1831		480				
G- 1200	2,780,000	1200	900	1018	2126	65A	540	0.02~0.7	0.8		
G- 1600	3,670,000	1600	1000	1018	2551		640				
G- 2000	4,670,000	2000	1500	1224	2555		900				

給湯システム用 (鋼板製) 接液部材質: SUS304 (DEタイプはSUS304またはエポキシ樹脂コーティング)

型番	積算価格[円]	タンク 総容量[L]	最大吸収 容量[L]	寸法(mm)		接続口径	質 量 [kg]	チャージ 圧力 [MPa]	最高 使用圧力 [MPa]	備 考	
				直 径	高 さ						
DE- 8	31,000	8	6	206	332	G3/4	1.9	0.02~0.7	1.0	チャージ圧力を必ずご指定下さい。タンク取付位置の補給水圧力と同一が基本です。設定が違うとダイアフラム破損等の原因になります。	
DE- 12	37,000	12	9	280	310		2.3				
DE- 18	45,000	18	13.5	280	409		2.9				
DE- 25	51,000	25	18.5	280	518		3.7				
DE- 33	86,000	33	23.5	354	520		8.5				
DE- 60	113,000	60	45	409	734	G1	14.0	0.02~0.15	0.2未満		
DE- 80	135,000	80	60	480	734		16.0				
DE-100	149,000	100	75	480	852		18.0				
DE-200	214,000	200	150	634	967	G1 1/4	39.0	0.02~0.7	0.8		
DE-300	252,000	300	225	634	1267		51.0				
D- 60	510,000	60	45	407	995	50A	75	0.02~0.7	0.8		※第二種圧力容器規格品  チャージ圧力を必ずご指定下さい。タンク取付位置の補給水圧力と同一が基本です。設定が違うとダイアフラム破損等の原因になります。
D- 80	520,000	80	60	458	1018		80				
D- 120	590,000	120	80	458	1294		115				
D- 180	710,000	180	80	458	1643		145				
D- 250	1,080,000	250	187	612	1391		150				
D- 300	1,130,000	300	225	612	1571		165				
D- 400	1,330,000	400	300	768	1437		220				
D- 600	1,780,000	600	340	768	1868		300				
D- 800	2,030,000	800	450	768	2318		350				
D-1000	2,830,000	1000	750	1018	1831		480				
D-1200	3,000,000	1200	900	1018	2126	65A	540	0.02~0.7	0.8		
D-1600	3,800,000	1600	1000	1018	2551		640				
D-2000	4,750,000	2000	1500	1224	2555		900				

※第二種圧力容器規格品 - G-60~G-2000、D-60~D-2000 - はステンレス及び高圧仕様(最高使用圧力0.98MPa)での製作も可能です。

※接続口径の「R」「G」は右記の通りです。 R:テーパーおねじ、G:平行おねじ



# YKブライン (山田機械工業 (株) オリジナル不凍液)

## YKブライン EG92(赤)

成分：エチレングリコール (90~94%)  
水・防食剤

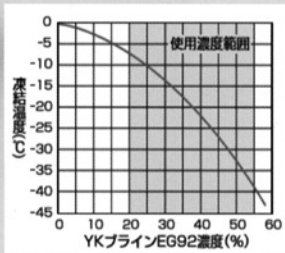

## YKブライン EG40(赤)

成分：エチレングリコール (38~42%)  
水・防食剤



凍結温度：約-24℃

希釈をせず  
そのままご使用ください

## YKブライン PG76(赤)

成分：プロピレングリコール (74~78%)  
水・防食剤

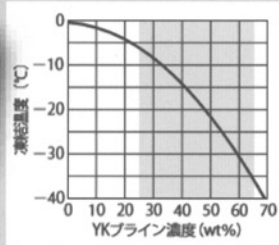

## YKブライン PG76(緑)

成分：プロピレングリコール (74~78%)  
水・防食剤

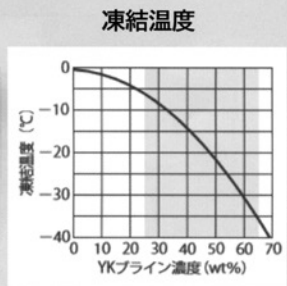

品目銘/品番	主成分	容量/荷姿	備考
YKブライン/EG92	エチレングリコール	18ℓ/一斗缶	濃度 92%(赤)
YKブライン/EG40	エチレングリコール	18ℓ/一斗缶	濃度 40%(赤)
YKブライン/PG76	プロピレングリコール	20ℓ/タフテナー容器	濃度 76%(緑・赤)
YKブライン/PG76	プロピレングリコール	10ℓ/バックイン BOX	濃度 76%(緑・赤)

本価格には消費税は含まれておりません。従って、消費税が適用される案件につきましては、別途加算ください。

# LPD型 ラインポンプ

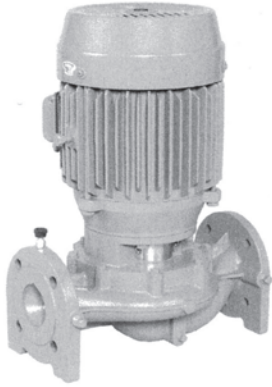

- 選定図 50Hz (同期速度: 3000min<sup>-1</sup>)
- 口径32~80 (三相機種)

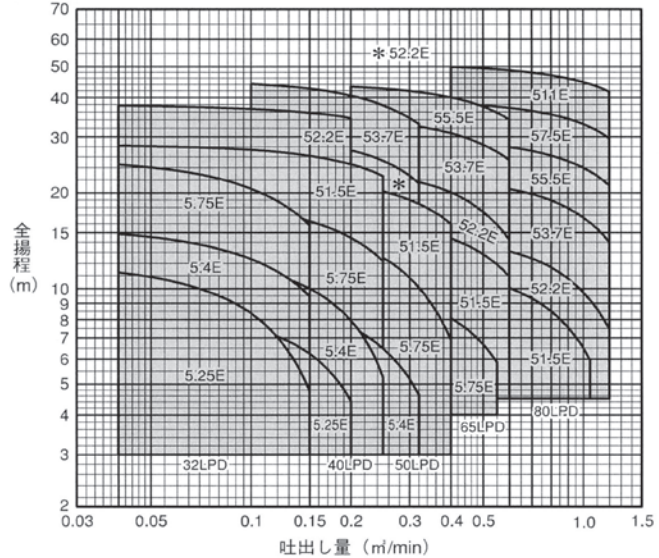

### 標準仕様

取汲液	清水 0~100℃
吸込全揚程	-6m (20℃) (ただし80LPDは-5.5m: 50Hz、-3.5m: 60Hz)
許容押込圧力	25LPD : 0.2MPa [2.0kgf/cm <sup>2</sup> ] 32~80LPD: 約0.4~0.7MPa [4.0~7.1kgf/cm <sup>2</sup> ] (機種により異なります。カタログ要目表をご参照ください。)
軸封材料	メカニカルシール ケーシング FC200 羽根車 SCS13/SUS304 主軸 SUS304
電動機	防滴保護形・IP22 (屋内) 2極 (25LPD三相機種) 全閉外扇形・IP44 (屋外) 2極 (32~50LPD三相機種) ※25LPD単相機種は保護形IP20 (屋内)、32~50LPD単相機種は半保護形IP10 (屋内) 単相・100V (50/60Hz) 三相・200V (50Hz) 200/220V (60Hz)

### 標準付属品

25LPD: ガス管用ユニオン (吸込用・吐出し用) 32~80LPD: ガasket (吸込用・吐出し用)

### 口径25及び32~50 (単相機種)

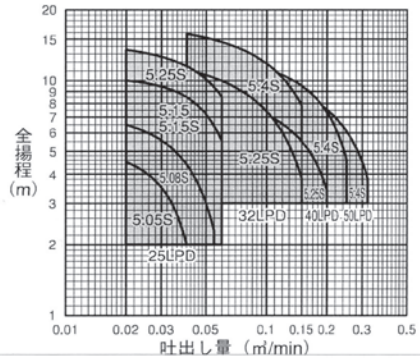

口径 mm	機種	出力 kw	積算価格	口径 mm	機種	出力 kw	積算価格	口径 mm	機種	出力 kw	積算価格
25	25LPD5.05SA	0.05	¥85,400	25	25LPD5.15	0.15	¥113,000	65	65LPD5.75E	0.75	¥271,000
	25LPD5.08SA	0.08	¥91,600		32LPD5.25E	0.25	¥153,000		65LPD51.5E	1.5	¥318,000
	25LPD5.15S	0.15	¥116,000		32LPD5.4E	0.4	¥186,000		65LPD52.2E	2.2	¥399,000
	25LPD5.25S	0.25	¥134,000		32LPD5.75E	0.75	¥248,000		65LPD53.7E	3.7	¥484,000
32	32LPD5.25S	0.25	¥128,000	40	40LPD5.25E	0.25	¥178,000	80	65LPD55.5F	5.5	¥644,000
	32LPD5.4S	0.4	¥164,000		40LPD5.4E	0.4	¥200,000		80LPD51.5E	1.5	¥333,000
	40LPD5.25S	0.25	¥148,000		40LPD5.75E	0.75	¥242,000		80LPD52.2E	2.2	¥387,000
	40LPD5.4SA	0.4	¥169,000		40LPD51.5E	1.5	¥324,000		80LPD53.7E	3.7	¥513,000
50	50LPD5.4S	0.4	¥184,000	50	40LPD52.2E	2.2	¥360,000	80LPD55.5E	5.5	¥652,000	
					50LPD5.4E	0.4	¥212,000	80LPD57.5F	7.5	¥742,000	
					50LPD5.75E	0.75	¥246,000	80LPD511E	11.0	¥1,001,000	
					50LPD51.5E	1.5	¥321,000				
				50LPD52.2E	2.2	¥360,000					
				50LPD53.7E	3.7	¥484,000					

本価格には消費税は含まれておりません。従って、消費税が適用される案件につきましては、別途加算ください。

# LPS型

ステンレス製ラインポンプ



## ■選定図 50Hz [同期速度：3000min<sup>-1</sup>]

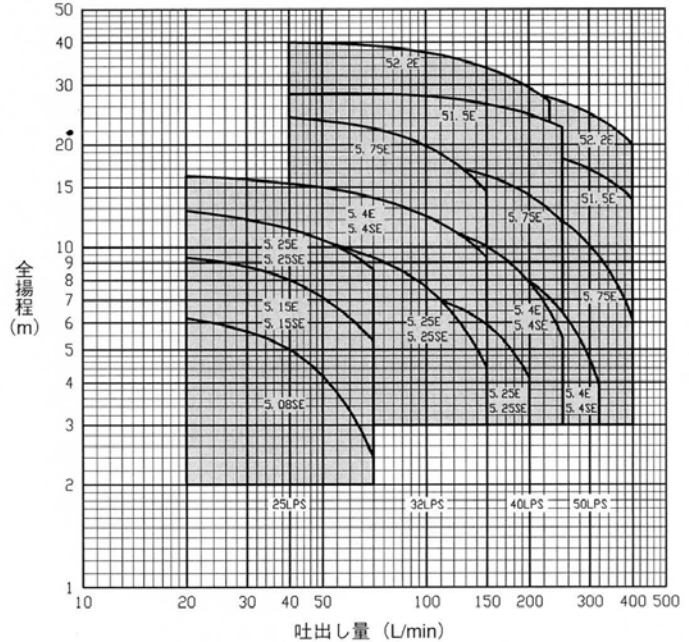

### ■標準仕様

取扱液	清水 0~100℃
吸込全揚程	→6m (20℃)
許容押込圧力	機種により異なります。(カタログ要目表をご参照ください。)
軸封	メカニカルシール
材料	ケーシング SCS13 羽根車 SUS304
電動機	主軸 SUS304 (接液部) 全閉外扇形・IP44 (屋外) 2極 単相・100V (50/60Hz) 三相・200V (50Hz) 200/220V (60Hz)

### ■標準付属品

相フランジ (吸込用・吐出し用)\*  
※ ボルト、ガスケット付

### ■ポンプ価格 (荷造付、各支社・支店・営業所倉庫渡価格) ※沖縄県下納入品は本価格の10%増。

#### 1. 単相

口径 mm	機名	出力 kw	積算価格
25	25LPS5.08SF	0.08	¥190,000
	25LPS5.15SE	0.15	¥217,000
	25LPS5.25SE	0.25	¥249,000
32	32LPS5.25SE	0.25	¥263,000
	32LPS5.4SF	0.4	¥336,000
40	40LPS5.25SE	0.25	¥305,000
	40LPS5.4SF	0.4	¥350,000
50	50LPS5.4SF	0.4	¥379,000

#### 2. 三相

口径 mm	機名	出力 kw	積算価格
25	25LPS5.15E	0.15	¥198,000
	25LPS5.25E	0.25	¥211,000
32	32LPS5.25E	0.25	¥224,000
	32LPS5.4F	0.4	¥273,000
	32LPS5.75E	0.75	¥379,000
40	40LPS5.25E	0.25	¥258,000
	40LPS5.4F	0.4	¥293,000
	40LPS5.75E	0.75	¥360,000
	40LPS5.1.5E	1.5	¥495,000
	40LPS5.2.2E	2.2	¥552,000
50	50LPS5.4F	0.4	¥313,000
	50LPS5.75E	0.75	¥360,000
	50LPS5.1.5E	1.5	¥475,000
	50LPS5.2.2E	2.2	¥560,000

本価格には消費税は含まれておりません。従って、消費税が適用される案件につきましては、別途加算ください。

(株) 荏原製作所  
2025年9月

# DS型 (非自動・自動・自動交互内蔵)

## 汚水用水中ポンプ

■選定図 50Hz (同期速度: 3000min<sup>-1</sup>)

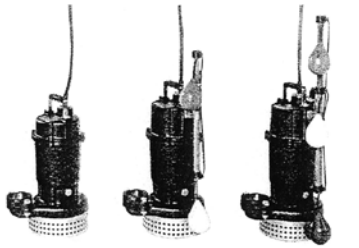

DS非自動形      DSA自動形      DSJ自動交互形

(口径 50 : 2.2kW 以上および口径 65 以上の機種は吐出し曲管分割形)

■標準仕様

- 取汲液温 浄化槽処理水程度の汚水 (pH5~9)
- 液温 0~40℃ (非自動形、自動運転形 (A))  
0~32℃ (自動交互運転形 (J))
- 材料 ケーシング FC200
- 羽根車 FC200 : 口径 32 ~ 50 の 1.5kW 以下  
FC400 : 上記以外の機種
- 吸込カバー SUS304 : 1.5kW 以下  
FC200 : 2.2kW 以上
- 主軸 SUS403
- 電動機 乾式水中・2種
  - 単相 100V (0.15~0.4kW)
  - 三相 200V (0.25kW 以上) (50Hz)
  - 200/220V (0.25kW 以上) (60Hz)

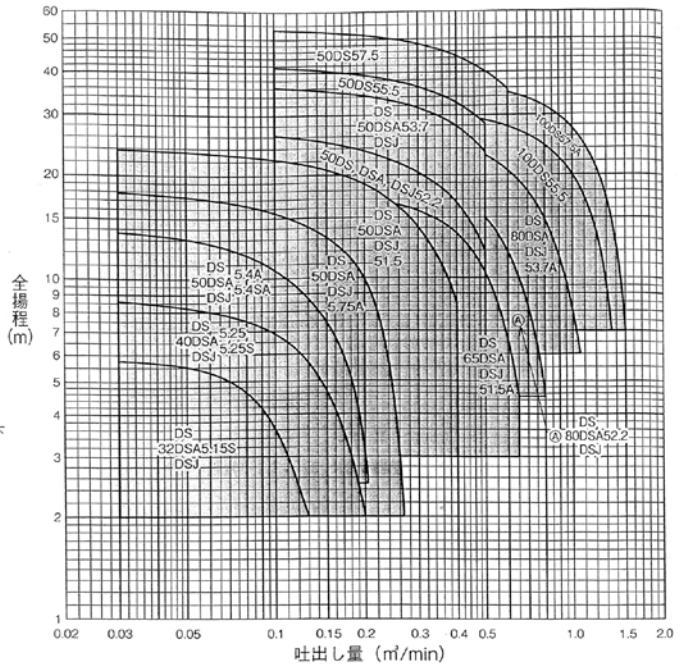

■標準付属品

地上銘板・水中ケーブル (0.15~1.5kW: 6m, 2.2kW以上: 10m)・相フランジ (ガスケット・ボルト含)  
吐出し曲管 (ガスケット・ボルト含) / 口径 50 : 2.2kW 以上および口径 65 以上のみ

■ポンプ価格 (荷造付、標準付属品付・各支社・支店・営業所倉庫価額) ※沖縄条件下納入品は、本価格の10%増

●DS型 (非自動形)

口径 mm	機名	出力 kW	相	積算価格	着脱装置	積算価格
32	32DS5.15S	0.15	単相	79,800	—	—
			三相	88,900	LS40	28,700
40	40DS5.25S	0.25	単相	88,900	LS40	28,700
			三相	88,900	LS40	28,700
50	50DS5.4SA	0.4	単相	103,000	LS50	30,600
			三相	103,000	LS50	30,600
	50DS5.4A	0.75	単相	130,000	LS50	30,600
			三相	130,000	LS50	30,600
	50DS5.75A	1.5	単相	237,000	LS50	30,600
			三相	237,000	LS50	30,600
	50DS51.5	2.2	単相	363,000	LM50	55,300
			三相	363,000	LM50	55,300
	50DS52.2	3.7	単相	431,000	LM50	55,300
			三相	431,000	LM50	55,300
50DS53.7	5.5	単相	618,000	LM50	55,300	
		三相	618,000	LM50	55,300	
50DS55.5	7.5	単相	691,000	LM50	55,300	
		三相	691,000	LM50	55,300	
50DS57.5	1.5	単相	259,000	LM65	72,700	
		三相	259,000	LM65	72,700	
65	65DS51.5A	2.2	単相	367,000	LM80	86,200
			三相	367,000	LM80	86,200
80	80DS52.2	3.7	単相	438,000	LM80	86,200
			三相	438,000	LM80	86,200
100	100DS55.5	5.5	単相	603,000	LL100	150,000
			三相	603,000	LL100	150,000
100	100DS57.5A	7.5	単相	688,000	LL100	150,000
			三相	688,000	LL100	150,000

●DSA型 (自動形)

口径 mm	機名	出力 kW	相	積算価格	着脱装置	積算価格
32	32DSA5.15S	0.15	単相	93,900	—	—
40	40DSA5.25S	0.25	単相	117,000	LS40	28,700
			三相	117,000	LS40	28,700
50	50DSA5.4SA	0.4	単相	130,000	LS50	30,600
			三相	130,000	LS50	30,600
50	50DSA5.4A	0.75	単相	152,000	LS50	30,600
			三相	152,000	LS50	30,600
50	50DSA5.75A	1.5	単相	259,000	LS50	30,600
			三相	259,000	LS50	30,600
50	50DSA51.5	2.2	単相	427,000	LM50	55,300
			三相	427,000	LM50	55,300
50	50DSA52.2	3.7	単相	504,000	LM50	55,300
			三相	504,000	LM50	55,300
50	50DSA53.7	5.5	単相	618,000	LM50	55,300
			三相	618,000	LM50	55,300
65	65DSA51.5A	1.5	単相	292,000	LM65	72,700
			三相	292,000	LM65	72,700
80	80DSA52.2	2.2	単相	431,000	LM80	86,200
			三相	431,000	LM80	86,200
80	80DSA53.7A	3.7	単相	519,000	LM80	86,200
			三相	519,000	LM80	86,200

本価格には消費税は含まれておりません。従って、消費税が適用される案件につきましては、別途加算ください。

# HPE型

## 浅井戸用インバータポンプ

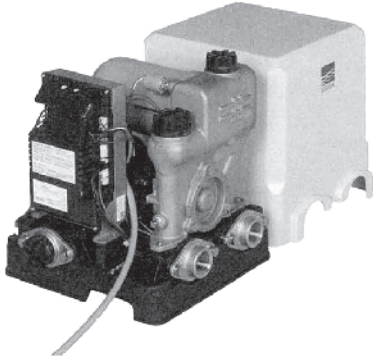

### ■選定図 50Hz・60Hz

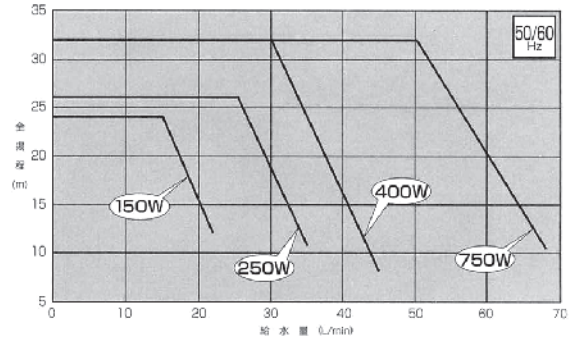

BL認定機種：全機種

(BLマーク証紙貼付が必要な場合、その旨ご指示ください。)

### ■機器内訳

ポンプ・圧力タンク・圧力センサ・フローチェッキ・凍結防止ヒータ・制御盤・ユニットベース・カバー・相フランジ・ストレーナ

### ■標準仕様

取扱液	清水	0~40℃
設置場所	屋内・屋外	(-5~40℃)
最大吸込高さ		-8m (20℃)
許容押込高さ		10m
材料	ケーシング	鉛フリー銅合金
	ケーシングカバー	鉛フリー銅合金
	羽根車	鉛フリー銅合金
	主軸	ステンレス (接液部)
電動機	永久磁石形同期電動機	
	単相	100V (50/60Hz)
	三相	200V (50Hz)、200/220V (60Hz)

■ポンプ価格(荷造付、各支社・支店・営業所倉庫渡価格) ※沖縄県下納入品は本価格に10%増

### ●HPE型

機名	相	呼び出力	標準価格
20HPE0.15S	単相	150W	110,000
25HPE0.25S	単相	250W	140,000
25HPE0.25	三相	250W	140,000
32HPE0.4S	単相	400W	202,000
32HPE0.4	三相	400W	202,000
32HPE0.75	三相	750W	217,000

### ■特別附属品価格

#### ●BT型圧力タンク

型式	適用	標準価格
BT(6)20	150、250W	46,500
BT(12)20	400、750W	46,500

#### ●砂取器(FC製)

型式	口径	標準価格
TBST-20	20	15,900
TBST-25	25	16,500
TBST-32	32	21,400

#### ●オプションボックス(外部信号出力用)

型式	適用	標準価格
OP-BOX	全機種共通	36,800



品名	規格	価格
砂取器	20	¥ 20,000
	25	¥ 21,000
(株)荏原製作所	TBST-32	¥ 21,400
(株)川本製作所	S2-40	¥ 26,200
砂取器用三角網	20	¥ 820
	25	¥ 910
砂取器用ガラス	20	¥ 330
	25	¥ 430
砂取器用Oリング	20	¥ 310
	25	¥ 330

砂取器

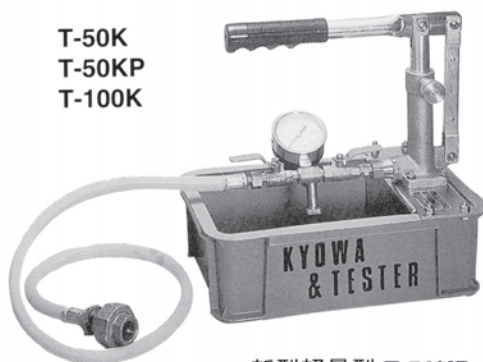
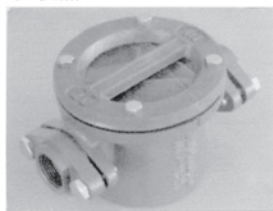

T-50K  
T-50KP  
T-100K

新型軽量型 T-50KP  
(実用新案登録済/意匠登録済)

品名	規格	価格
----	----	----

(株)キョーワ

テストポンプ	T-50KP	¥26,000
ポンプ	T-50KP仕様	
最高圧力Mp	5.0kg/cm <sup>2</sup>	
1回吸水量	13cc	
水槽容量	4.5L	
吐出口径	1/4	
重量	4kg	
長×巾×高	300×205×300	

品名	規格	価格
手押しポンプ	32	¥ 61,000
手押しポンプ部品		
品名	規格	価格
皮付き木玉	32	¥ 9,520
二又ロット	32	¥ 4,640
バルブ台	32	¥ 8,100
巻皮	32	¥ 2,840
鉄ハンドル	32	¥ 7,420
合ゴム(サブタ)	32	¥ 890
手押しポンプ関連商品		
品名	規格	価格
先付けパイプ	32	¥ 29,000

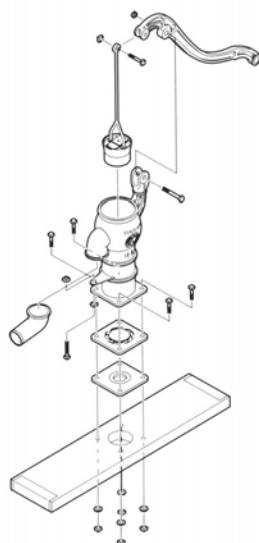

手押しポンプ部品図

(株)荏原製作所製品以外は参考価格

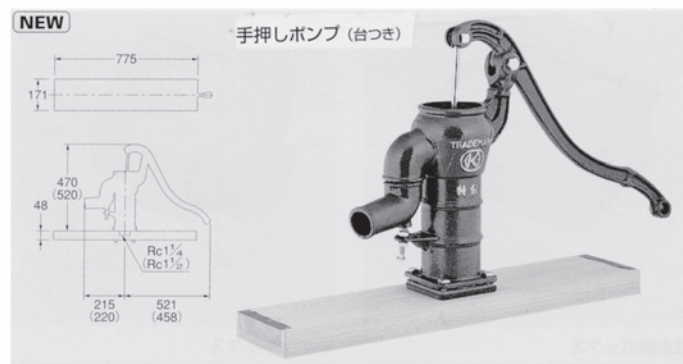

手押しポンプ (台つき)

(株)荏原製作所

フート弁 ねじ込み形ステンレス

品番	規格	価格
NFTS-25*	25	¥ 26,400
NFTS-32*	32	¥ 27,100
NFTP-32	32	¥ 40,300
NFTP-40	40	¥ 31,300
NFTP-50	50	¥ 34,100
NFTP-65	65	¥ 65,600

\*はばなし

フート弁 ねじこみ形 FC製

品番	規格	価格
NFT-65	65	¥ 29,100
NFT-80	80	¥ 35,500
NFT-100	100	¥ 52,600

フート弁 フランジ形 FC製

品番	規格	価格
NFT-125	125	¥ 105,000
NFT-150	150	¥ 141,000
NFT-200	200	¥ 215,000
NFT-250	250	¥ 317,000
NFT-300	300	¥ 478,000

# PE(2)形 プラインポンプ

## 2極



※不凍液は下記の仕様でご使用ください。

- ・不凍液種類：ナイブラインZ-1  
ショウブラインPPスーパー  
GDブライン950S
- ・不凍液濃度：35～50%
- ・液温：0～90℃

④GDブライン950Sを液温0～40℃の範囲で使用する場合はお問合せください。

### ■用途

- 冷温水循環用 ●一般工業用 ●機械セット用

### ■特長

- 全閉モータ採用のため、ベアリング劣化や絶縁劣化に強く優れた耐環境性。
- 不凍液対応のメカニカルシールにより、漏れに強く長寿命。
- 錆付きがなく、メンテナンスが容易。

### ■標準仕様

- 液質 清水 [pH5.8～8.6 固形物・濃度：50mg/L以下  
固形物・径：0.3mm以下]、不凍液
- 液温 0～90℃ (凍結なきこと)
- 材料 インベラ SCS13又はSCS14  
主軸 SUS304 (接液部)  
ケーシング FC
- 軸封 メカニカルシール (SiC×カーボン)
- モータ 全閉外扇屋外形 単相100V、三相200V・400V  
同期回転速度 3,000min<sup>-1</sup>

### ■許容押込圧力※

0.15kW以下	単相 100V 0.2MPa
	三相 200V (0.5—締切圧力)MPa
0.25kW以上	(0.7—締切圧力)MPa

※仕様表をご覧ください。

### ■吸込全揚程 (20℃)

—6m以内 (口径80mmは—5.5m)

④全揚程から3mを減じた値が上の値に満たない場合は、全揚程から3mを減じた値が最大吸込全揚程となります。

### ■標準付属品

相フランジ

### ■適用図

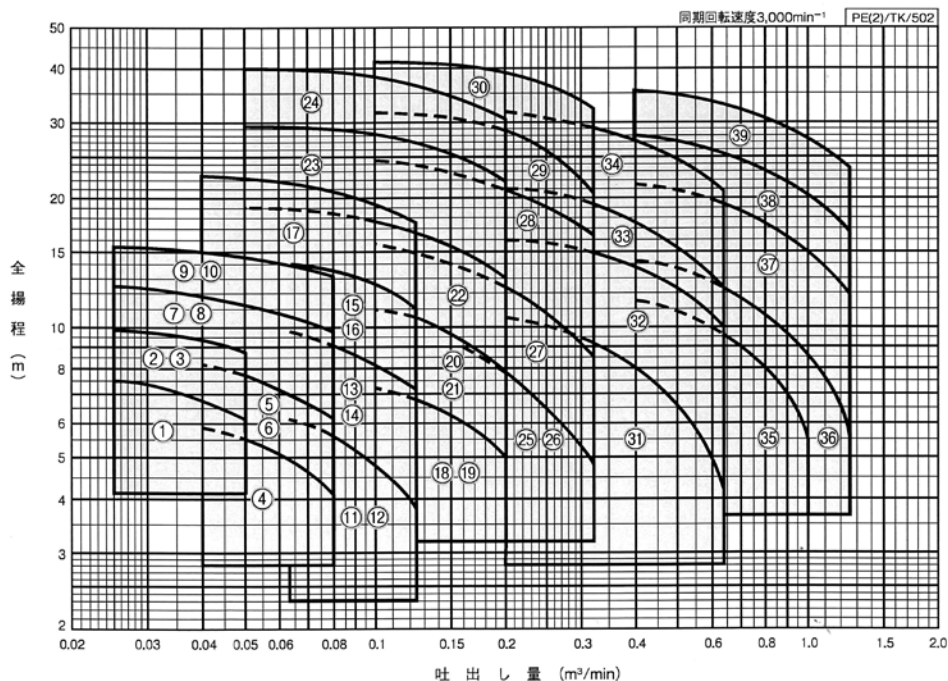

## PE(2)形

## ■仕様表・製品価格

PE(2)/SI/503

口径 mm	符号	形 式	出力 kW	標 準 仕 様			許容押込 圧力 MPa	品 番	積算価格(円)	
				吐出し量 m <sup>3</sup> /min	全揚程 m	吐出し量 m <sup>3</sup> /min				全揚程 m
20	1	PE2-205-0.1S	0.1 ※	0.025	7.5	0.05	6.2	0.2	F4170105	104,000
	2	PE2-205-0.15S	0.15 ※	0.025	9.8	0.05	8.8	0.2	F4170145	112,000
	3	PE2-205-0.15T	0.15	0.025	9.8	0.05	8.8	0.39	F4170155	106,000
25	4	PE2-255-0.1S	0.1 ※	0.04	5.8	0.08	4.2	0.2	F4171105	104,000
	5	PE2-255-0.15S	0.15 ※	0.04	8.2	0.08	6.2	0.2	F4171145	114,000
	6	PE2-255-0.15T	0.15	0.04	8.2	0.08	6.2	0.4	F4171155	110,000
	7	PE2-255-0.25S	0.25 ※	0.025	12.5	0.08	9.8	0.57	F4171245	131,000
	8	PE2-255-0.25T	0.25	0.025	12.5	0.08	9.8	0.57	F4171255	124,000
	9	PE2-255-0.4S	0.4 ※	0.025	15.5	0.08	13.2	0.53	F4171305	161,000
32	10	PE2-255-0.4T	0.4	0.025	15.5	0.08	13.2	0.53	F4171315	143,000
	11	PE2-325-0.15S	0.15 ※	0.063	6.2	0.125	3.8	0.2	F4172145	137,000
	12	PE2-325-0.15T	0.15	0.063	6.2	0.125	3.8	0.43	F4172155	126,000
	13	PE2-325-0.25S	0.25 ※	0.063	9.8	0.125	7.2	0.58	F4172245	143,000
	14	PE2-325-0.25T	0.25	0.063	9.8	0.125	7.2	0.58	F4172255	127,000
	15	PE2-325-0.4S	0.4 ※	0.063	14	0.125	11	0.54	F4172305	180,000
	16	PE2-325-0.4T	0.4	0.063	14	0.125	11	0.54	F4172315	156,000
40	17	PE325E0.75	0.75	0.04	22.5	0.125	17.5	0.46	F4302415	211,000
	18	PE2-405-0.25S	0.25 ※	0.1	7.2	0.2	5	0.62	F4173245	167,000
	19	PE2-405-0.25T	0.25	0.1	7.2	0.2	5	0.62	F4173255	145,000
	20	PE2-405-0.4S	0.4 ※	0.1	11	0.2	7.8	0.57	F4173305	187,000
	21	PE2-405-0.4T	0.4	0.1	11	0.2	7.8	0.57	F4173315	166,000
	22	PE405E0.75	0.75	0.05	19	0.2	13	0.5	F4303415	214,000
	23	PE405E1.5	1.5	0.05	29.8	0.2	22	0.39	F4303515	271,000
50	24	PE405E2.2	2.2	0.05	40	0.2	30.5	0.3	F4303565	302,000
	25	PE2-505-0.4S	0.4 ※	0.16	9	0.32	4.8	0.6	F4174305	200,000
	26	PE2-505-0.4T	0.4	0.16	9	0.32	4.8	0.6	F4174315	174,000
	27	PE505E0.75	0.75	0.1	15.8	0.32	8.5	0.53	F4304415	215,000
	28	PE505E1.5	1.5	0.1	24.5	0.32	16.5	0.45	F4304515	277,000
	29	PE505E2.2	2.2	0.1	31.5	0.32	20.5	0.38	F4304565	311,000
65	30	PE505E3.7	3.7	0.1	42.5	0.32	32.5	0.29	F4304605	418,000
	31	PE655E0.75	0.75	0.2	10.5	0.63	4.2	0.57	F4305415	229,000
	32	PE655E1.5	1.5	0.2	16	0.63	10	0.51	F4305515	280,000
	33	PE655E2.2	2.2	0.2	21	0.63	12.5	0.46	F4305565	335,000
80	34	PE655E3.7	3.7	0.2	31.8	0.63	20.5	0.35	F4305605	424,000
	35	PE805E1.5	1.5	0.4	11.5	1	5.5	0.54	F4306515	300,000
	36	PE805E2.2	2.2	0.4	14.2	1.25	5.5	0.52	F4306565	348,000
	37	PE805E3.7	3.7	0.4	21.5	1.25	11.8	0.42	F4306605	444,000
	38	PE805E5.5	5.5	0.4	28	1.25	16.5	0.38	F4306625	572,000
	39	PE805E7.5	7.5	0.4	35	1.25	23.8	0.3	F4306645	674,000

※単相100V

## ■400V品PE(2)-T4形製品価格

口径 mm	形 式	品 番	積算価格(円)
20	PE2-205-0.15T4	F4180155	111,000
	PE2-255-0.15T4	F4181155	116,000
25	PE2-255-0.25T4	F4181255	130,000
	PE2-255-0.4T4	F4181315	149,000
	PE2-325-0.15T4	F4182155	132,000
32	PE2-325-0.25T4	F4182255	133,000
	PE2-325-0.4T4	F4182315	163,000
	PE325E0.75T4	F4312415	220,000
40	PE2-405-0.25T4	F4183255	152,000
	PE2-405-0.4T4	F4183315	173,000
	PE405E0.75T4	F4313415	224,000
	PE405E1.5T4	F4313515	276,000
	PE405E2.2T4	F4313565	314,000

口径 mm	形 式	品 番	積算価格(円)
50	PE2-505-0.4T4	F4184315	184,000
	PE505E0.75T4	F4314415	224,000
	PE505E1.5T4	F4314515	278,000
	PE505E2.2T4	F4314565	318,000
	PE505E3.7T4	F4314605	426,000
65	PE655E0.75T4	F4315415	248,000
	PE655E1.5T4	F4315515	298,000
	PE655E2.2T4	F4315565	364,000
	PE655E3.7T4	F4315605	448,000
80	PE805E1.5T4	F4316515	334,000
	PE805E2.2T4	F4316565	380,000
	PE805E3.7T4	F4316605	486,000
	PE805E5.5T4	F4316625	607,000
	PE805E7.5T4	F4316645	697,000



# 浅井戸・受水槽用ポンプ

ソフトカワエース。

## NF3形



### 形式説明

**NF3 - 400 S H - A**

① ② ③ ④ ⑤

- ①ポンプ形式 (NFK2:高揚程品)
- ②モータ出力 (400:400W 750:750W)
- ③電源S:単相100V S2:単相200V 無記号またはT:三相200V
- ④セラミックヒータ付(単独運転はヒータ不要の凍結防止運転)
- ⑤運転方式(A:交互 P:交互並列 無記号:単独)

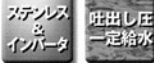

### 使用条件

- 清水0~40℃(凍結なきこと)
- 浅井戸用…吸込全揚程-8mまで(交互・交互並列は-6mまで)
- 受水槽用…プースタ用…吸込全揚程-2mから流込み5mまで

## ポイント1 トリプルNo.1 (2016年 当社調べ)

高効率・低騒音・高速自吸、性能が全て進化。  
(単独タイプ)

## ポイント2 優れた制御機能

6色LEDによる、運転状態の確認。エコ&ストロングモードの  
切替えボタン追加など、機能面も大幅に進化。(単独タイプ)

## ポイント3 ステンレス精密 casting

最新技術のステンレス精密 casting でサビに強く  
耐久性に優れ、常に清潔な給水を行います。



エコ&ストロングモード  
が選べます。

単独

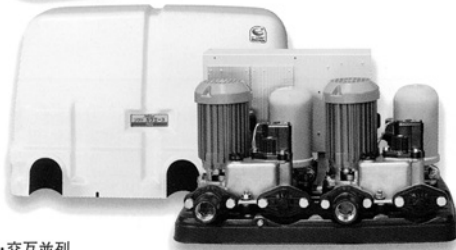

交互・交互並列

### 適用図

#### 浅井戸用

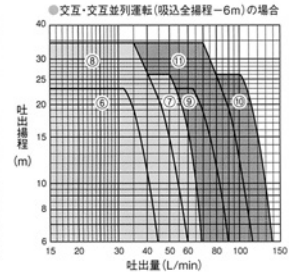
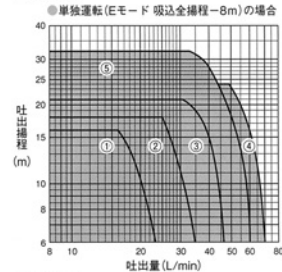

#### 受水槽用

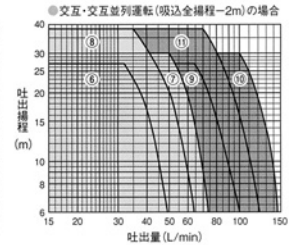
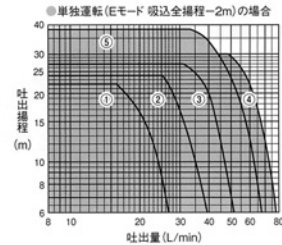

### 仕様表 浅井戸用(吸込全揚程-8m:交互・交互並列は-6m)の場合 少水量停止流量:4L/min)

口径 mm	運 転 方 式	形 式	出力 W	電源 V	標準仕様		Eモード運転特性		SE-設定時 7ヶ所レバー 運転揚程 <sup>※2</sup>	容量 L	全揚程 12m表示 L/min	仕様内 騒音値 dB(A)	品 番	積算価格(円)	防振架台 適用表	
					全揚程	吐出量	全揚程	吐出量								始動揚程 <sup>※1</sup>
20	単 独	NF3-150S	150	単相100	20	19	16	12	18	1	24	36~40	AR210141	102,000	QGP-86又は PJR-86	
		NF3-250S	250	単相100	22	28	18	25	14	22	1	35	39~45	AR211241		126,000
		NF3-400S	400	単相100	25	38	21	31	17	26	1	47	42~49	AR211301		188,000
		NF3-400S2	400	単相200	25	38	21	31	17	26	1	47	42~49	AR211302		200,000
32	単 独	NF3-400T	400	三相200	25	38	21	31	17	26	1	47	42~49	AR211311	188,000	QGP-87又は PJR-87
		NF3-750S2	750	単相200	28	55	24	48	20	29.5	1	72	45~52	AR212401	215,000	
32	交 互	NF3-750	750	三相200	28	55	24	48	20	29.5	1	72	45~52	AR212411	203,000	QGP-36又は PJR-36
		NF3-400SH-A	400	単相100	25	35	23	32	19	—	1×2	46	46~50	AR231301	571,000	
32	交 互 並 列	NF3-400S2H-A	400	単相200	25	35	23	32	19	—	1×2	46	46~50	AR231302	618,000	QGP-36又は PJR-36
		NF3-400TH-A	400	三相200	25	35	23	32	19	—	1×2	46	46~50	AR231311	571,000	
		NF3-750S2H-A	750	単相200	28	54	26	50	22	—	1×2	70	53.5~56	AR232401	690,000	
		NF3-750H-A	750	三相200	28	54	26	50	22	—	1×2	70	53.5~56	AR232411	638,000	
32	交 互 並 列	NF3-400SH-P	400×2	単相100	25	70	23	64	19	—	1×2	92	46~53	AR241301	669,000	QGP-36又は PJR-36
		NF3-400S2H-P	400×2	単相200	25	70	23	64	19	—	1×2	92	46~53	AR241302	723,000	
		NF3-400TH-P	400×2	三相200	25	70	23	64	19	—	1×2	92	46~53	AR241311	669,000	
		NF3-750S2H-P	750×2	単相200	28	108	26	100	22	—	1×2	140	53.5~58	AR242401	759,000	
32	単 独	NF3-750H-P	750×2	三相200	28	108	26	100	22	—	1×2	140	53.5~58	AR242411	702,000	QGP-87又はPJR-87
		NFK2-750	750	三相200	36	40	32	33	28	39.5	1	60	45~52	AR392411	208,000	
32	交 互	NFK2-750H-A	750	三相200	36	38	34	36	30	—	1×2	57	54~56.5	AR252411	658,000	QGP-36又は PJR-36
32	交 互 並 列	NFK2-750H-P	750×2	三相200	36	76	34	72	30	—	1×2	114	54~59	AR262411	723,000	QGP-36又は PJR-36

※1 始動揚程は、単独運転用の場合、浅井戸(吸込全揚程-8m)用にセット、交互・交互並列運転用の場合、受水槽用(吸込全揚程-2m)にてあります。  
ご使用される際には、用途に合わせて始動揚程を調節してご使用ください。

※2 吐出量10L/minにおける運転揚程(参考値)です。Sモードは流量に応じて運転揚程が変動します。

※3 Sモード設定時は、吐出し圧力一定運転とはなりません。Eモードに比べ消費電力が少水量側でUPします。(工場出荷時はEモードです)

水道加圧装置

受水槽付

カワエス®シリーズ



**形式説明** ●受水槽付カワエスシリーズは、メインポンプと受水槽を組合せた製品です。  
メインポンプは、NF3・NR・JF形の形式説明を参照してください。下記に受水槽の形式を示します。

●ポリエチレン製受水槽  
① ② ③  
**TAB - 30 - B**  
①ポリエチレン製受水槽  
②受水槽呼称容量  
(5:50L 10:100L 20:200L  
30:300L 50:500L  
③架台付(300L・500Lのみ)

●FRP製受水槽  
① ② ③  
**TAK4 - 100 - B**  
①FRP製受水槽  
②受水槽呼称容量(50:500L 100:1000L)  
③B・NF形交互・交互並列運転用  
C・JF形交互・交互並列運転用  
(A又は無記号:単独運転用)

ポイント1 豊富な種類

カワエスシリーズ(NF3、NR、JF)に50Lから1000Lまで豊富なサイズの受水槽をセットした水道加圧装置です。

ポイント2 大きなサイズでも安心

ポリエチレン製300L、500L受水槽には架台付受水槽もあります。500L、1000LにはFRP受水槽(耐震基準1G標準)もあります。(専用架台を合わせてご使用ください)



■製品価格

シリーズ	運転方式	メインポンプ形式	出力 W	品番	積算価格(円)(受水槽+ポンプ)						
					ポリエチレン受水槽付					FRP受水槽付	
					50L	100L	200L	300L*	500L*	500L	1000L
ソフトカワエス	単独	NF3-150S	150	AR210141	192,300	205,500	230,600	249,800	291,200	479,500	647,500
		NF3-250S	250	AR211241	216,300	229,500	254,600	273,800	315,200	503,500	671,500
		NF3-400S	400	AR211301	278,300	291,500	316,600	335,800	377,200	565,500	733,500
		NF3-400S2	400	AR211302	290,300	303,500	328,600	347,800	389,200	577,500	745,500
		NF3-400T	400	AR211311	278,300	291,500	316,600	335,800	377,200	565,500	733,500
		NF3-750S2	750	AR212401	—	340,100	365,200	384,400	422,400	597,600	765,600
		NF3-750	750	AR212411	—	328,100	353,200	372,400	410,400	585,600	753,600
		NFK2-750	750	AR392411	—	333,100	358,200	377,400	415,400	590,600	758,600
カワエス	単独	NR135S	130	AR010125	173,000	186,200	211,300	230,500	271,900	460,200	628,200
		NR155S	150	AR010145	176,400	189,600	214,700	233,900	275,300	463,600	631,600
		NR205S	200	AR011205	195,300	208,500	233,600	252,800	294,200	482,500	650,500
		NR205T	200	AR011215	195,300	208,500	233,600	252,800	294,200	482,500	650,500
		NR255S	250	AR011245	201,300	214,500	239,600	258,800	300,200	488,500	656,500
		NR255T	250	AR011255	201,300	214,500	239,600	258,800	300,200	488,500	656,500
カワエスジェット	単独	JF2-250S	250	AS012241	—	—	—	—	353,500	528,200	696,200
		JF2-400S	400	AS012301	—	—	—	—	405,500	578,100	746,100
		JF2-400S2	400	AS012302	—	—	—	—	439,500	612,100	780,100
		JF2-400T	400	AS012311	—	—	—	—	405,500	578,100	746,100
		JF2-750S2	750	AS012401	—	—	—	—	457,500	630,100	798,100
		JF2-750	750	AS012411	—	—	—	—	421,500	594,100	762,100

シリーズ	運転方式	メインポンプ形式	出力 W	品番	積算価格(円)(受水槽+ポンプ)	
					FRP受水槽付	
					1000L	FRP受水槽付
ソフトカワエス	交互	NF3-400SH-A	400	AR231301	1,130,100	1,130,100
		NF3-400S2H-A	400	AR231302	1,177,100	1,177,100
		NF3-400TH-A	400	AR231311	1,130,100	1,130,100
		NF3-750S2H-A	750	AR232401	1,249,100	1,249,100
		NF3-750H-A	750	AR232411	1,197,100	1,197,100
		NFK2-750H-A	750	AR252411	1,217,100	1,217,100
	交互並列	NF3-400SH-P	400×2	AR241301	1,228,100	1,228,100
		NF3-400S2H-P	400×2	AR241302	1,282,100	1,282,100
		NF3-400TH-P	400×2	AR241311	1,228,100	1,228,100
		NF3-750S2H-P	750×2	AR242401	1,318,100	1,318,100
		NF3-750H-P	750×2	AR242411	1,261,100	1,261,100
		NFK2-750H-P	750×2	AR262411	1,282,100	1,282,100

シリーズ	運転方式	メインポンプ形式	出力 W	品番	積算価格(円)(受水槽+ポンプ)	
					FRP受水槽付	
					1000L	FRP受水槽付
カワエスジェット	交互	JF2-250SH-A	250	AS072241	1,130,600	1,130,600
		JF2-400SH-A	400	AS072301	1,189,600	1,189,600
		JF2-400S2H-A	400	AS072302	1,232,600	1,232,600
		JF2-400TH-A	400	AS072311	1,189,600	1,189,600
		JF2-750S2H-A	750	AS072401	1,274,600	1,274,600
		JF2-750H-A	750	AS072411	1,227,600	1,227,600
	交互並列	JF2-250SH-P	250×2	AS082241	1,180,600	1,180,600
		JF2-400SH-P	400×2	AS082301	1,248,600	1,248,600
		JF2-400S2H-P	400×2	AS082302	1,303,600	1,303,600
		JF2-400TH-P	400×2	AS082311	1,248,600	1,248,600
		JF2-750S2H-P	750×2	AS082401	1,346,600	1,346,600
		JF2-750H-P	750×2	AS082411	1,294,600	1,294,600

③品番は、ポンプ本体になります。ご発注の際は、ポンプと受水槽等をご用命ください。 ※架台付の場合には、お手数ですがその都度お問合せください。

# ツルミポンプ

モータ内部への浸水を防止する、メカニカルシールを標準装備。

## 水中ポンプ FP-5S

漏電ブレーカ付  
モータ保護装置内蔵



●性能 (50Hz / 60Hz)

揚水高さ	MAX 5.5m
吐出し水量 (1分間あたり)	MAX 35 ℓ

※10ℓは標準バケツ約1杯です。

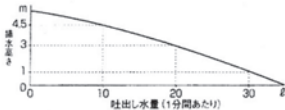

- 吐出し口径 15mm
- 適応ホースサイズ 15mm
- 定格電圧 単相100V
- 消費電力 110W
- 定格出力 50W
- 電源ケーブル 3m
- 重量 2.2kg (電源ケーブルを除く)

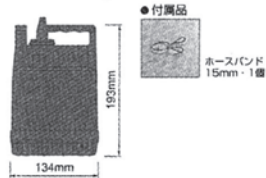

標準価格 32,000円 (税別)

## FP-10S

漏電ブレーカ付  
モータ保護装置内蔵



●性能 (50Hz / 60Hz)

揚水高さ	MAX 6m / 7m
吐出し水量 (1分間あたり)	MAX 80 ℓ

※10ℓは標準バケツ約1杯です。

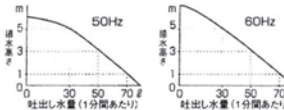

- 吐出し口径 25mm
- 適応ホースサイズ 15・25mm
- 定格電圧 単相100V
- 消費電力 198W
- 定格出力 100W
- 電源ケーブル 3m
- 重量 3.4kg (電源ケーブルを除く)

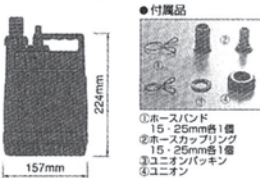

標準価格 42,000円 (税別)

## 水中ポンプ FP-15S

モータ保護装置内蔵



●性能 (50Hz / 60Hz)

揚水高さ	MAX 9m
吐出し水量 (1分間あたり)	MAX 100 ℓ

※10ℓは標準バケツ約1杯です。

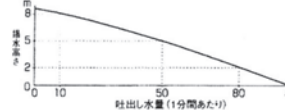

- 吐出し口径 25mm
- 適応ホースサイズ 15・25・32mm
- 定格電圧 単相100V
- 消費電力 330W / 305W
- 定格出力 150W
- 電源ケーブル 3m
- 重量 3.8kg (電源ケーブルを除く)

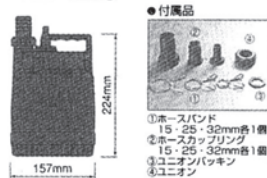

標準価格 45,300円 (税別)

## 自動運転タイプ『POMA』モデルチェンジ

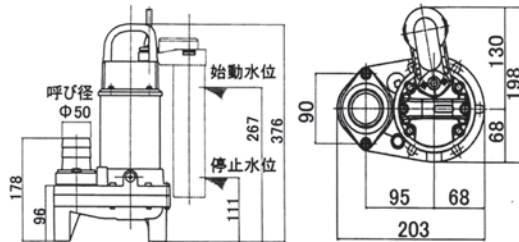

■性能曲線

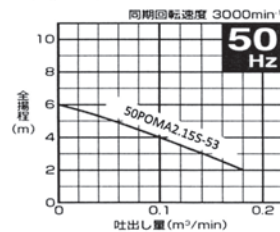

標準価格 59,500円 (税別)

■標準仕様

型式	吐出口径 mm	出力 kw	相電圧 V	全揚程 m	吐出量 ml/min	始動方式	重量 (質量) kg	異物通過径 mm	ケーブル長さ m	
自動形	50POMA2.15S-53	50	0.15	単100	3.8	0.1	コンデンサ運転	5.5	35	3

●表示の質量はケーブルを除く、ポンプ単体の質量です。

# ツルミポンプ

一般工事排水用水中ハイスピンポンプ

## LB型 0.25kW・0.48kW

### ■用途

- 一般土木・建築工事の排水用。
- 雨水・湧水・溜り水の排水用。
- 地下室・各種ピットなどの排水用。
- プラントの二次処理排水用。
- 一般の揚水・排水用。



## ロックしにくい ハイスピン構造

耐摩耗性を誇るウレタンゴムのハイスピン(渦流)羽根車を採用し、さらにサクシオンカバーとのすき間が広く「ロック」の心配が少ない構造です。

またメンテナンス時はポンプを逆さまにして立たせ、13mmのボックスレンチでポンプ部(ストレーナスタンド・サクシオンカバー・ケーシング)が容易に分解できるので、効率よく作業が行えます。

### ■要部標準仕様

項目	吐出し口径(mm)	40	50
取液液	質	雨水・湧水・土砂水・工事排水	
取液液	温	0~40℃	
構造	羽根車	ハイスピン	
	封軸	ダブルメカニカルシール(オイルワッパ駆動)	
	軸受	密封玉軸受	
	羽根車	ウレタンゴム	
ポンプ材	ケーシング	合成ゴム	
	翼	サクシオンカバー	
種類	極数	乾式水中形誘導電動機・2極	
	絶縁	E種	
	相電圧	50Hz専用100/200V 三相200V 60Hz専用100/200V 三相200/220V	
保護装置(内蔵)	ミニチュアプロテクタ		
潤滑油	タービン油 VG32		
フレーム	主軸	ADC12	
	ケーブル	VCT	
接続	接続	ホースカップリング	

### ■性能曲線

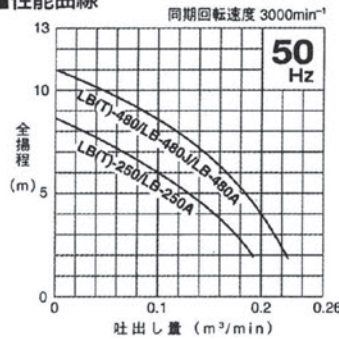

### ■外形寸法図

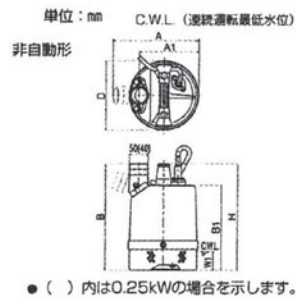

### ■50/60Hz共通標準仕様

吐出し口径 mm	型式	出力 kW	相電圧 V	全行程 m	吐出量 m³/min	始動方式	質量(kg)	製造寸法 mm	ケーブル			ポンプ部寸法 mm					運転水位 mm		
									材質	芯数×断面積 mm²	仕上外径 mm	長さ m	A	A1	B	B1		D	H
40	LB-250	0.25	単100	6	0.10	コネクタ駆動	9.5	6	VCT	3×1.25	10.1	5	229	161	286	228	187	286	50
40	LBT-250	0.25	三200	6	0.10	じか入	9.5	6	VCT	4×1.25	11.1	5	229	161	286	228	187	286	50
50	LB-480	0.48	単100	8	0.12	コネクタ駆動	9.5	6	VCT	3×1.25	10.1	5	231	161	286	228	187	286	50
50	LB-480J	0.48	単200	8	0.12	コネクタ駆動	9.5	6	VCT	3×1.25	10.1	5	231	161	286	228	187	286	50
50	LBT-480	0.48	三200	8	0.12	じか入	9.5	6	VCT	4×1.25	11.1	5	231	161	286	228	187	286	50

一般工事排水用

水中ハイスピンポンプ



## HS

### ■性能曲線

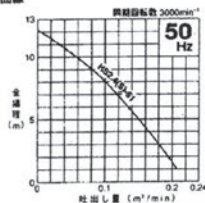

スパイラルケーシングの普及タイプ。羽根車は、磨耗しても性能低下が少ない特性をもち、砂などによる「ロック」が少ない設計です。

### ■50/60Hz共通標準仕様

吐出し口径 mm	型式	出力 kW	相電圧 V	全行程 m	吐出量 m³/min	質量(kg)	ケーブル長さ m	外形寸法 mm				標準価格	
								A	D	H	W1		
50	HS2.4S	0.4	単100	8	0.1	7	11.3	5	234	162	328	90	68,500
50	HS2.4	0.4	三200	8	0.1	7	10.8	5	234	162	328	90	68,500

# UPS型 小型温水循環ポンプ

GRUNDFOS PUMP UPS 価格表

機種	接続部	ケーシング材質	電源	消費電力	積算価格
UPS25-60 180	20Aユニオン	ミーハナイト鋳鉄	1φ100V	100W	¥72,450
UPS25-70 180	25Aユニオン	ミーハナイト鋳鉄	1φ100V	150W	¥81,250
UPS32-80 180	32Aユニオン	ミーハナイト鋳鉄	1φ100V	235W	¥97,800
UPS20-30N 150	20Aユニオン	ステンレススチール	1φ100V	95W	¥81,250
<b>(ボールバルブユニオン)</b>					
UPS25-60BV 180	20A BVユニオン	ミーハナイト鋳鉄	1φ100V	100W	¥80,850
UPS25-70BV 180	25A BVユニオン	ミーハナイト鋳鉄	1φ100V	150W	¥89,650
UPS32-80BV 180	32A BVユニオン	ミーハナイト鋳鉄	1φ100V	235W	¥108,500
UPS20-30NBV	20A BVユニオン	ステンレススチール	1φ100V	95W	¥88,200
<b>(ステンレススチール)</b>					
UPS25-70N 180	20A ユニオン	ステンレススチール	1φ100V	150W	¥136,600
UPS25-70N BV 180	25A BVユニオン	ステンレススチール	1φ100V	150W	¥145,000

## ■ 電気データ UPS 25-60 180

流量段階	消費電力 (W)	定格電流 (A)	回転速度 (min <sup>-1</sup> )	コンデンサ (μF)	絶縁階級
3	100	1.01	1820	18	F (IEC)
2	80	0.74	1460		
1	55	0.52	1115		

## ■ 外形寸法図

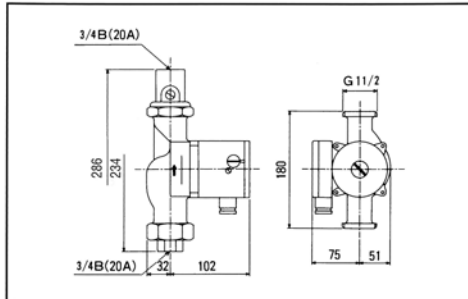

## ■ 電気データ UPS 25-70 180 UPS 25-70N 180

流量段階	消費電力 (W)	定格電流 (A)	回転速度 (min <sup>-1</sup> )	コンデンサ (μF)	絶縁階級
3	150	1.6	2520	14	F (IEC)
2	140	1.4	1905		
1	95	1.0	1185		

## ■ 外形寸法図

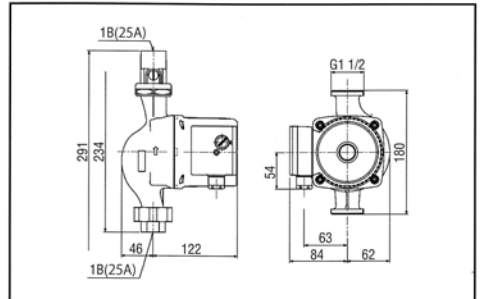

## ■ 電気データ UPS 32-80 180

流量段階	消費電力 (W)	定格電流 (A)	回転速度 (min <sup>-1</sup> )	コンデンサ (μF)	絶縁階級
3	235	2.38	2235	18	F (IEC)
2	215	2.22	1420		
1	140	1.5	960		

## ■ 外形寸法図

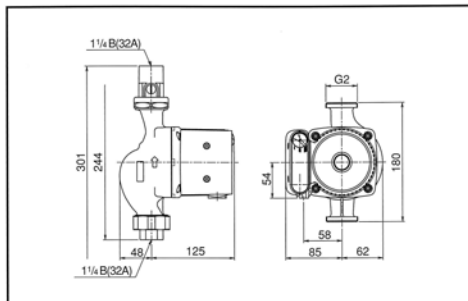

## ■ 電気データ UPS 20-30N 150

流量段階	消費電力 (W)	定格電流 (A)	回転速度 (min <sup>-1</sup> )	コンデンサ (μF)	絶縁階級
3	95	0.95	1935	18	F (IEC)
2	70	0.66	1650		
1	50	0.45	1300		

## ■ 外形寸法図

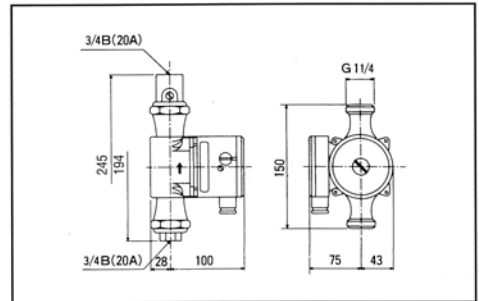

■総合容量曲線

50Hz

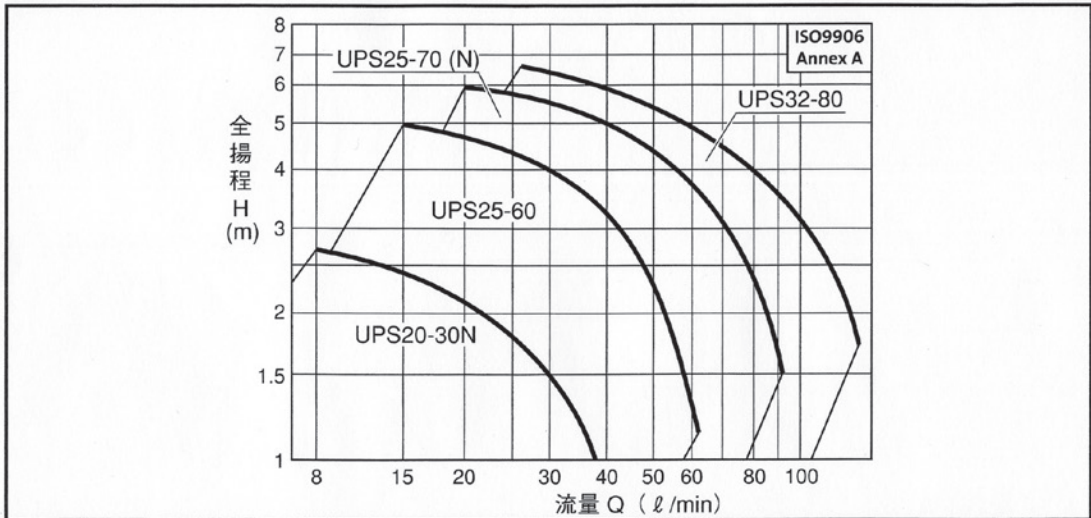

■総合容量曲線

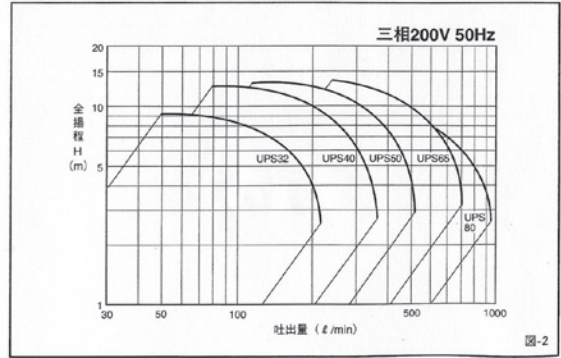
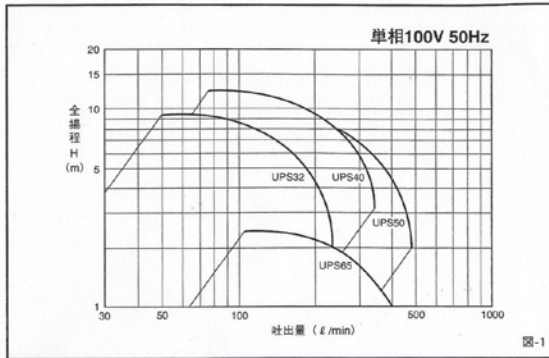

フロアーシスターン

三相電機 (株)  
2024年10月

CF

CF-521A  
CF-521B

A=50Hz用 B=60Hz用

価格 121,200 円

寸法図 / 各部名称

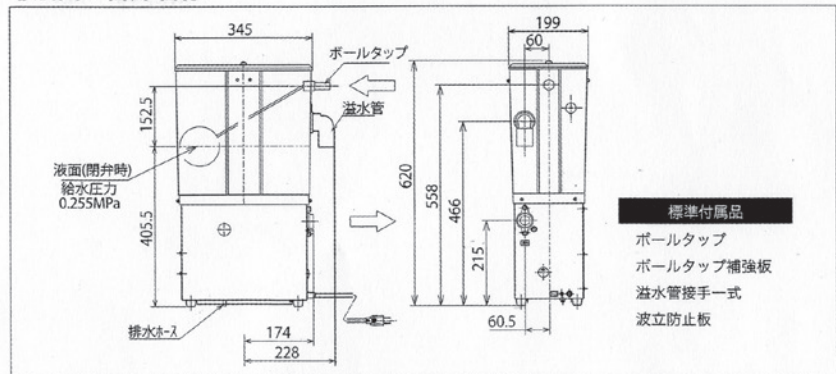

仕様

項目	ポンプ		モータ				ボール タップ A(mm)	給水管 A(mm)	送水管 A(mm)	溢水管 A(mm)	圧力 スイッチ kPa	流量 スイッチ L/min	貯水量 (L) (給水圧 250kPa の時)	モータ プロテ クター	製 品 重 量 (kg)
	揚上揚程 (m)	揚水量 (L/min)	定格電圧 (V)	定格 周波数 (Hz)	定格 消費電力 (W)	定格出力 (W)									
機種名	CF-521A・B	5	12L/min (押し5m時)	100	50/60	102	50	16(1/2B) 圧力 バランス式	16(1/2B)	20(3/4B)	25(1B)	ON55~ OFF82	7 L	自動復帰	15

■付属品: ボールタップ、ボールタップ補強板、波立防止板、溢水管継手一式 ■設置場所: 屋外設置可 ■使用液温: 常温(清水)

鑄鉄製ラインポンプ

機種名	定格出力(W)	定格電圧(V)	希望小売価格(税別)
20PBUZ-331A	30	100	57,600
25PBZ-531A	50	100	62,600
25PBZ-1031A	100	100	75,100
25PBZ-1033A	100	200	74,300

■特性

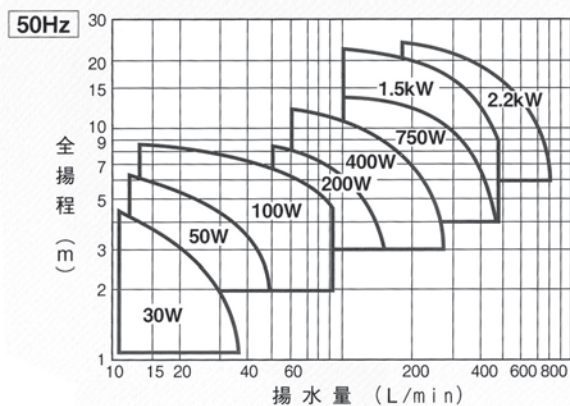

■外形寸法図 20PBUZ-331A

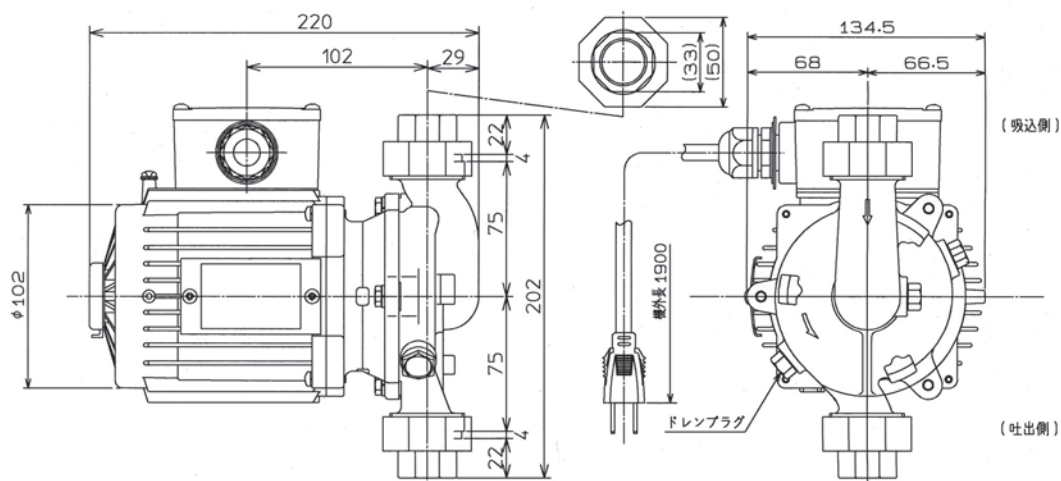

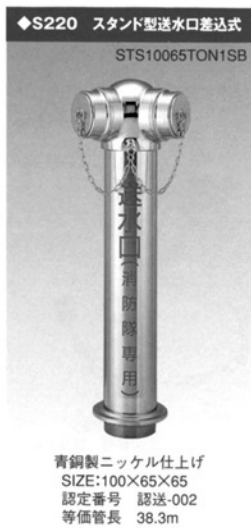
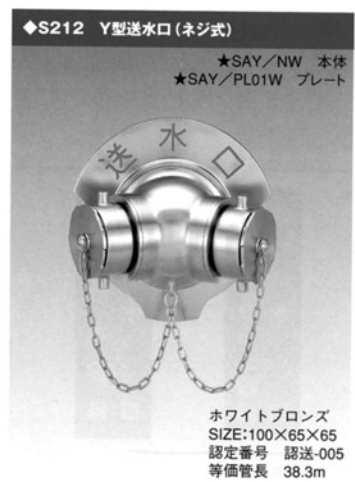
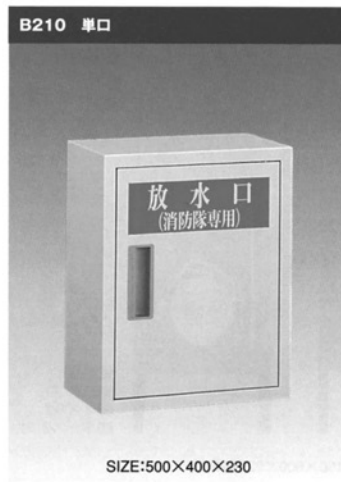



# 消火器

ヤマトプロテック (株)

## 消火器

### ●粉末(ABC)蓄圧式



型式	型式番号	総質量	薬剤質量	全高	全幅	放射時間(20℃)	放射距離(20℃)	能力単位	使用温度範囲
YA-4NX	消第30~5号(塩ビホース)	約2.58kg	1.2kg	約38.0cm	約18.0cm	約12秒	3~5m	A-1・B-3・C	-30℃~+40℃
YA-5NX	消第30~7号(塩ビホース)	約2.98kg	1.5kg	約40.0cm	約18.0cm	約15秒	3~5m	A-1・B-3・C	-30℃~+40℃
YA-6NX	消第30~9号(塩ビホース)	約3.87kg	2.0kg	約45.0cm	約18.0cm	約15秒	3~5m	A-2・B-3・C	-30℃~+40℃
YA-10NX	消第27~60~1号(塩ビホース)	約5.08kg	3.0kg	約49.0cm	約18.0cm	約14秒	4~7m	A-3・B-7・C	-30℃~+40℃
YA-10XD	消第23~358~1号	約5.62kg	3.5kg	約54.4cm	約18.0cm	約17秒	4~7m	A-3・B-7・C	-30℃~+40℃
YA-15X	消第26~1号	約7.40kg	4.5kg	約52.0cm	約20.0cm	約19秒	4~7m	A-4・B-10・C	-30℃~+40℃
YA-20X	消第23~360~1号	約10.40kg	6.0kg	約55.8cm	約20.2cm	約20秒	3~7m	A-5・B-12・C	-30℃~+40℃

## 消火器周辺機器

### ●消火器収納ボックス



★スッキリ収納できるウォールタイプ。  
設置状態に応じて、収納ボックスを選んでいただけます。

UFB-1F-174H	ドアタイプ/アクリル製ドア
加工/ボールホワイトペイント(PWH)	シルバーペイント(SIL)
UFB-1F-124H	ドアタイプ/アクリル製ドア
加工/ボールホワイトペイント(PWH)	



### 消火器設備台/硬質樹脂

★どこにでも簡単に設置できてよく目立つ、人気の高い普及タイプのスタンドです。

### シグナルスタンドECO Aシリーズ・Bシリーズ

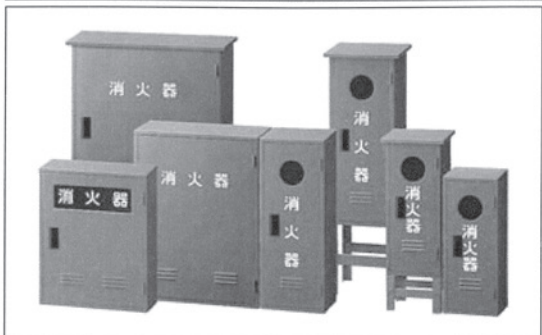

設備タイプ/スチール製(焼付塗装仕上)

※ステンレス仕様もございます。

★様々な場所に設置できる普及タイプ  
屋根及びアングル台をビス止めるだけで、屋外用に使用できます。

A-1	粉末消火器20型または泡消火器8型・10型	1本用	屋外用屋根	B-1用
A-2	粉末消火器20型または泡消火器8型・10型	2本用		B-2用
A-3	粉末消火器10型または泡消火器8型・10型	3本用		A-3用
A-3	粉末消火器20型または泡消火器8型・10型	3本用	屋外用アングル	B-1用
B-1	粉末消火器10型	1本用		B-2用
B-2	粉末消火器10型…2本用。または4型	2本用		A-3用

ABC粉末消火器 Xシリーズ(蓄圧式) 

型名	薬剤質量	総質量(約)	本体価格(税込価格)	備考	品名コード
YA-4NX	1.2kg	2.58kg	13,500円(14,850円)		YA4NX00RA
YA-5NX	1.5kg	2.98kg	15,000円(16,500円)		YA5NX00RA
YA-6NX	2.0kg	3.87kg	18,000円(19,800円)		YA6NX00RA
YA-10NX ☆	3.0kg	5.08kg	23,000円(25,300円)		YA10NX00PA
YA-10NXD	3.5kg	5.80kg	24,500円(26,950円)		YA10NXD0RA
YA-15X	4.5kg	7.4kg	27,500円(30,250円)		YA15X10RA
YA-20X ☆	6.0kg	10.48kg	31,000円(34,100円)		YA20X20RA

消火器収納箱(ユニオン製)

仕様	型名	表示ステッカー	扉	材質	W寸法	D寸法	H寸法	対応ブラケット	本体価格(税込価格)	品名コード
全埋込み 強化液 3L対応 タイプ	UFB-1F-104H-PWH	絵・文字	なし	スチール	280	191	910	BRN-0012	22,000円(24,200円)	UFB1F104
	UFB-1F-124H-PWH	絵・文字	アクリル	スチール	280	191	910	BRN-0012	29,000円(31,900円)	UFB1F124
	UFB-1F-164H-PWH	文字	なし	スチール	280	191	775	BRN-0020	22,000円(24,200円)	UFB1F164
	UFB-1F-134H-PWH	なし	なし	スチール	280	191	695	BRN-0030	21,500円(23,650円)	UFB1F134
	UFB-1F-154H-PWH	なし	アクリル	スチール	280	191	695	BRN-0030	27,000円(29,700円)	UFB1F154
	UFB-1F-2720	文字	スチール	スチール	288	191	693	BRN-0030	29,500円(32,450円)	UFB1F2720
床置/強化 液3L対応 タイプ	UFB-1F-2740N-PWH	文字	スチール	スチール	288	191	693	BRN-0030	23,000円(25,300円)	UFB1F2740
	UFB-3F-420-BLK	文字シルク印刷	スチール蓋	スチール	190	280	620	-	24,000円(26,400円)	UFB3F420B
	UFB-3F-420-GRY	文字シルク印刷	スチール蓋	スチール	190	280	620	-	24,000円(26,400円)	UFB3F420G
	UFB-3F-420-WHT	文字シルク印刷	スチール蓋	スチール	190	280	620	-	24,000円(26,400円)	UFB3F420W
	UFB-3F-410-WHT	絵・文字	スチール	スチール	310	210	671	-	32,000円(35,200円)	UFB3F410
	UFB-3F-220-PWH	文字シルク印刷	-	スチール	236	236	700	-	32,000円(35,200円)	UFB3F220
床置・壁 掛/強化 液3L対応 タイプ	UFB-3A-430-SIL	文字シルク印刷	-	アルミキャスト	262	180	700	-	21,000円(23,100円)	UFB3A430S
	UFB-3A-430-RED	文字シルク印刷	-	アルミキャスト	262	180	700	-	21,000円(23,100円)	UFB3A430R
	UFB-4F-263H-PWH	文字シルク印刷	-	スチール	320	195	785	-	32,000円(35,200円)	UFB4F263
設置 設置台	UFB-4F-273H-PWH	文字シルク印刷	アクリル	スチール	320	195	785	-	39,000円(42,900円)	UFB4F273
	UFB-4F-208H-PWH	文字シルク印刷	-	スチール	253	207	805	-	35,000円(38,500円)	UFB4F208
設置 設置台	UFB-3S-2401-HLN	文字シルク印刷	-	ステンレス	225	225	600	-	24,500円(26,950円)	UFB4F273
	UFB-3F-2401-PWH	文字シルク印刷	-	スチール	225	225	600	-	19,000円(20,900円)	UFB4F208

消火器格納箱(サイガ製・南海工業製・福山製作所製・岩崎製作所製)

品名	仕様	本体価格	税込価格	備考	品名コード
BOX・A-1	スチール・20型1本用・窓なし	8,500円	9,350円		SA1BOXMN/NA1BOXMN
BOX・A-1	スチール・20型1本用・窓あり	9,500円	10,450円		SA1BOX/NA1BOX
BOX・A-2	スチール・20型2本用・窓なし	12,900円	14,190円		SA2BOXMN
BOX・A-2	スチール・20型2本用・窓あり	12,900円	14,190円		NA2BOX
BOX・A-3	スチール・20型3本用・窓なし	19,500円	21,450円		SA3BOXMN
BOX・A-3	スチール・20型3本用・窓あり	19,500円	21,450円		NA3BOX
BOX・B-1	スチール・10型1本用・窓なし	7,000円	7,700円		SB1BOXMN/NB1BOXMN/ FB1BOXMN
BOX・B-1	スチール・10型1本用・窓あり	8,000円	8,800円		SB1BOX/NB1BOX/IB1BOX
BOX・B-2	スチール・10型2本用・窓なし	11,400円	12,540円		SB2BOXMN/NB2BOXMN
BOX・B-2	スチール・10型2本用・窓あり	11,400円	12,540円		SB2BOX/NB2BOX
BOX・A-1 SUS	ステンレス・20型1本用	30,000円	33,000円		SA1BSUS/NA1BSUS
BOX・A-2 SUS	ステンレス・20型2本用	45,000円	49,500円		SA2BSUS/NA2BSUS
BOX・A-3 SUS	ステンレス・20型3本用	65,000円	71,500円		SA3BSUS/NA3BSUS
BOX・B-1 SUS	ステンレス・10型1本用	21,000円	23,100円		IB1BSUSA/SB1BSUS/ NB1BSUS
BOX・B-2 SUS	ステンレス・10型2本用	32,000円	35,200円		SB2BSUS/NB2BSUS
BOX・B-1 ベル付	スチール・10型1本用・ベル付・窓なし	13,000円	14,300円		NB1BBOXMN
BOX・B-2 ベル付	スチール・10型2本用・ベル付・窓なし	18,000円	19,800円		

消火器設置台

品名	仕様	本体価格(税込価格)	備考	品名コード
消火器設置台(エコマーク付き) シグナルスタンドECO	白色	3,200円(3,520円)		SGSECO3W1
消火器設置台(エコマーク付き) シグナルスタンドECO	赤色	3,200円(3,520円)		SGSECO3R1

# オイルタンク

## 片面G500

省スペースで大容量

片面ハーフタイプ G500型

HT-G500-S 3wayストレーナー仕様

標準価格 ¥142,500

容積 547ℓ 容量 492ℓ **大容量**

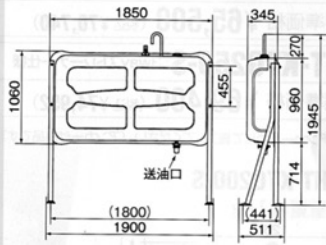

## 壁付けG500型

HT-RCG500-S 3wayストレーナー仕様

標準価格 ¥148,500

コンクリート架台(つか石)不要の為、冬期間でも雪・土を掘る作業もなくなり施工が簡単。コスト面に優れています。

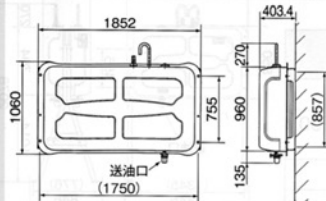

## 標準脚タイプ

1000型

HT-1000-S 3wayストレーナー仕様

標準価格 ¥249,500

容積 1004ℓ 容量 904ℓ

HT-1000-SA A重油用ストレーナー仕様

標準価格 ¥260,500

容積 1004ℓ 容量 904ℓ

高さ調整300mm可能

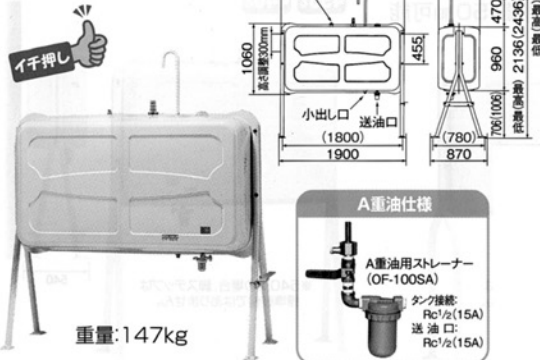

## 片面ハーフタイプ G250型

HT-G250-S 3wayストレーナー仕様

※合わせてVB 小出し専用バルブ仕様

標準価格 ¥79,000

容積 248ℓ 容量 223ℓ 高さ調整150mm可能



P15別売部品(No.57@KTG200プラケットセット)をご使用でHT-KTG250への変更が可能です。

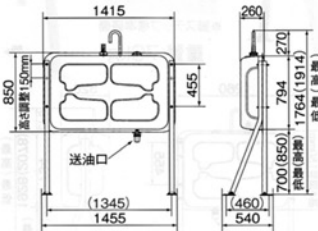

( )内の数字はアンカー寸法です

## 標準脚タイプ 250型

HT-250-S 3wayストレーナー仕様

※合わせてVB 小出し専用バルブ仕様

標準価格 ¥76,000

容積 244ℓ 容量 220ℓ

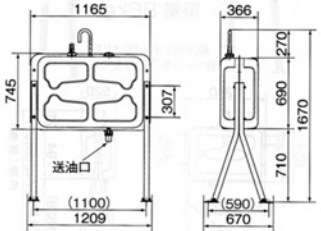

## 標準脚(Uタイプ) G-U型

HT-G-S (U) 3wayストレーナー仕様

※合わせてVB (U) 小出し専用バルブ仕様

標準価格 ¥102,800

耐塩害仕様 標準価格 ¥117,000

容積 496ℓ 容量 446ℓ 高さ調整150mm可能

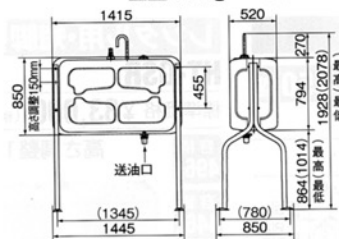

# 給油の手間を掛けずに自動供給 オイルサーバー (灯油搬送機器)

## ホクエイ オイルサーバー 5つのポイント

- 1台で灯油を10mまで汲み上げる能力
- 灯油供給能力19L/h (揚程6m)
- 改良によって、より静音に
- 万が一油切れの時に呼び油が不要
- 雷サージ等の安全機能付き



### HOS-ID92 (屋内用)

標準価格 **¥47,000** (税込 ¥51,700)

### HOS-OD92 (屋外用)

標準価格 **¥49,000** (税込 ¥53,900)

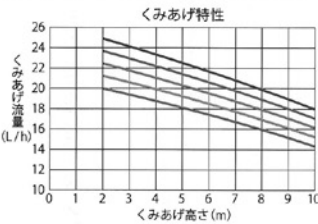

くみあげ管引き長さ  
0m — 10m — 20m — 30m — 40m

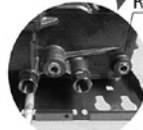

オプション  
**オーバーフロー管 OPF-101**  
¥3,800 (税込 ¥4,180)

使用油	白灯油 (JIS 1号灯油)
電源	AC100V 50/60Hz
供給方式	落差式
消費電力	13W/15W
最高揚程	10m (標準設置条件にて) 標準設置条件とは 吸上管は外径8mm肉厚0.8+0.1mmの銅管に限る 吸上管全長50m以下 吸上管の横引き又は斜め引きは油タンクの下で行う
供給能力	19 L/h 以上 (揚程6m) 能力の余裕を見て、上記の表の1/3程度の流量を目安としてご使用ください。
貯油槽容積	1.1 L
使用温度	-20℃ ~ 40℃

※気漏れ予防のため、HOS-ID91・OD91とは異なるユニオン継手と改良しております。(互換性なし)

## 大型オイルサーバー

イチ押し

### HOS-ID361

標準価格 **¥101,800** (税込 ¥111,980)

- ポンプによる押し上げ方式で、揚程36mを実現!
- 容量は4Lを超える安心大容量!
- 2つのユニット間は配管と電気配線の接続が必要!

レベラーユニット

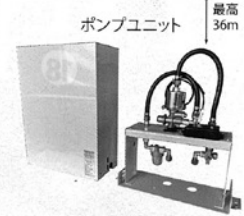
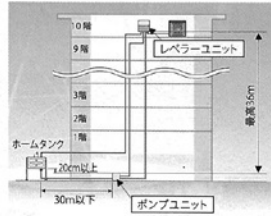

	レベラーユニット	ポンプユニット
使用油	白灯油 (JIS 1号灯油)	白灯油 (JIS 1号灯油)
電源	AC100V 50/60Hz (レベラーユニット側にプラグあり)	AC100V 50/60Hz (レベラーユニット側にプラグあり)
ユニット間の接続仕様	φ8銅管+2芯キャブタイヤコード (断面積0.5mm <sup>2</sup> 以上)	φ8銅管+2芯キャブタイヤコード (断面積0.5mm <sup>2</sup> 以上)
供給方式	落差式	電磁ポンプによる圧送式
消費電力	—	35/33W (50/60Hz)
最高揚程	—	36m
供給能力	25 L/h (揚程6m) 20 L/h (揚程36m)	供給能力の余裕を見て、7割程度を目安としてください。
設置場所	屋内	屋内または屋外 (雪に埋もれない場所)
貯油槽容積	4.5 L	—
製品重量	3kg	7kg
使用温度	—	-20℃ ~ 40℃

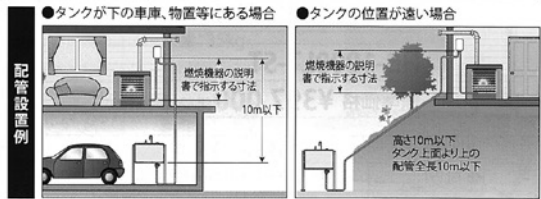

## 小型で高性能の流量計 微量燃料油メーター

ケロメイトは燃料油の消費量を、正確に計量するために開発された小型高性能の専用流量計です。(精度±1% 1 L/h以上)

※製品に内蔵されているリチウム電池の寿命は約8年です。但し、周囲環境条件などにより若干早まることもあります。



### ケロメイト LSN39P8-A0

標準価格 **¥38,500** (税込 ¥42,350)

外径寸法	幅147×奥行95×高さ77mm
電源	DC 3Vリチウム電池
接続・呼び径	Rp1/8 (8mm銅管用フレア-継手付)
流量範囲	0.1 ~ 10 L/h
使用温度	-10℃ ~ 50℃
耐久年数	5年

※A0とA5の違い/A0→電文出力機能がなく、現地で目視のみ  
A5→CPU等に接続し、電文出力可能

### ケロメイト用取付け板

標準価格 **¥1,800** (税込 ¥1,980)

小型灯油メーター AT-II 灯油使用量が一目でチェックでき、燃料費の節約に貢献する、灯油管理メーターです。

標準価格 **¥39,300** (税込 ¥43,230)

※流入方向左→右用、右→左用がございます。※出荷後の流入方向変更はできません。

外径寸法	幅146×奥行132×高さ140mm	精 度	±1%
接続	銅管φ8、銅管15A	流入方向	左→右、右→左
流量範囲	0.1 ~ 15 L/h	質 量	1.2Kg



## 油面調節器

### LV-08

標準価格 **¥35,800** (税込 ¥39,380)

●暖房機へ流入するオイルの圧力を調節します。

※オイルサーバーと暖房機との落差がストープの説明書にある寸法を超える場合にございます。但しオイルサーバー上部より油面調節器下部までは0.4~2.5m (1.4m以下推奨) 以内。上部よりストープ下部まではストープ説明書にある寸法に設置してください。

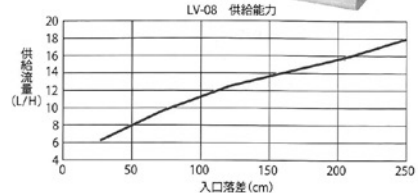
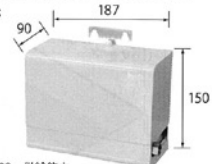

※このグラフはオイルサーバーに接続時の値です。※供給能力の余裕をみて上表の7割程度の流量を目安としてご使用ください。

# オイルサーバー

[灯油自動供給装置]

タンクから各階の暖房機への集中給油が可能で、  
灯油供給の自動化・省力化が図れます。

- 1台で灯油を最高10m(806タイプは8m)の高さまで自動給油が可能。
- 操作は簡単。自動給油によりわずらわしさを解放されます。
- 豊富な貯油量で、あふれ防止・空運転防止・過熱防止装置付きで安全対策も万全。
- ペーンポンプ方式採用。
- 本体タンク灯油残量はランプ表示にて確認可能。

- オイルサーバーの吸い上げ量を算出する場合は、燃焼機器の最大燃料消費量合計が、特性図より求めたオイルサーバーの吸い上げ量の1/3を超えないようにしてください。
- 出口側配管はφ8鋼管で長さは横引き30m以下にしてください。
- オイルサーバーから燃焼機器までは自然落差によって灯油が流れます。オイルサーバーの高さは、使用する燃焼機器の工事説明書などに従って設置してください。

## OS-806 / 806U 最高揚程8m、吸い上げ量15L/h。低消費タイプ燃焼機器に最適なコンパクトタイプ。



**屋内据付タイプ**  
**OS-806 A1** [662153]4931643 463029  
希望小売価格 **¥51,700** (税抜¥47,000)

**屋内外兼用据付タイプ**  
**OS-806U A1** [662154]4931643 463036  
希望小売価格 **¥53,900** (税抜¥49,000)

- 揚程/最高8m(外径8mm鋼管)
- 吸い上げ能力/15L/h以上(揚程6m、全長30mのとき)
- 供給燃料/灯油(UIS1号灯油)
- 貯油槽容量/0.9L(使用最大時0.53L)
- 電源/AC100V・50/60Hz
- 消費電力/14/13W
- 質量/約3.5kg
- 安全装置:ダブルあふれ防止スイッチ、空運転防止装置、連続運転防止装置、過熱防止装置(温度ヒューズ)、電流ヒューズ(3A)
- 配管方法:樹脂スリーブによる外径φ8mm鋼管(N側およびOUT側)鋼管継手(ジョイントナット)とオリングによる外径φ10mm鋼管またはφ9.52mm鋼管接続(戻り管)

■吸い上げ特性

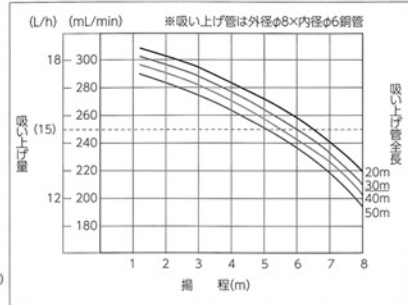

## OS-303 / 303U 最高揚程10m、吸い上げ量22.8L/h。高所の設置も可能なオールマイティータイプ。



**屋内据付タイプ**  
**OS-303 A1** [662155]4931643 463043  
希望小売価格 **¥63,800** (税抜¥58,000)

**屋内外兼用据付タイプ**  
**OS-303U A1** [662156]4931643 463050  
希望小売価格 **¥66,000** (税抜¥60,000)

- 揚程/最高10m(外径8mm鋼管)
- 吸い上げ能力/22.8L/h以上(揚程6m、全長30mのとき)
- 供給燃料/灯油(UIS1号灯油)
- 貯油槽容量/3.4L(使用最大時2.5L)
- 電源/AC100V・50/60Hz
- 消費電力/14/13W
- 質量/約4.3kg
- 安全装置:ダブルあふれ防止スイッチ、空運転防止装置、連続運転防止装置、過熱防止装置(温度ヒューズ)、電流ヒューズ(3A)
- 配管方法:樹脂スリーブによる外径φ8mm鋼管(N側およびOUT側)鋼管継手(ジョイントナット)とオリングによる外径φ10mm鋼管またはφ9.52mm鋼管接続(戻り管)

■吸い上げ特性

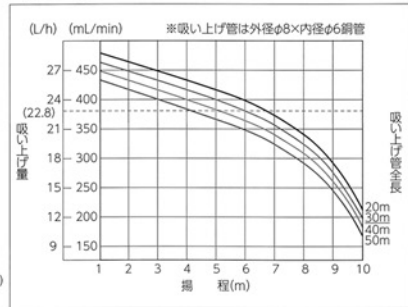

## OS-303UP 最高揚程10m、吸い上げ量30L/h。大型ボイラーにも使用可能な安定の供給能力。



**屋内外兼用据付タイプ**  
**OS-303UP A1** [662157]4931643 463067  
希望小売価格 **¥71,500** (税抜¥65,000)

- 揚程/最高10m(外径8mm鋼管)
- 吸い上げ能力/30L/h以上(揚程6m、全長30mのとき)
- 供給燃料/灯油(UIS1号灯油)
- 貯油槽容量/3.4L(使用最大時2.5L)
- 電源/AC100V・50/60Hz
- 消費電力/14/13W
- 質量/約4.4kg
- 安全装置:ダブルあふれ防止スイッチ、空運転防止装置、連続運転防止装置、過熱防止装置(温度ヒューズ)、電流ヒューズ(3A)
- 配管方法:樹脂スリーブによる外径φ8mm鋼管(N側およびOUT側)鋼管継手(ジョイントナット)とオリングによる外径φ10mm鋼管またはφ9.52mm鋼管接続(戻り管)

■吸い上げ特性

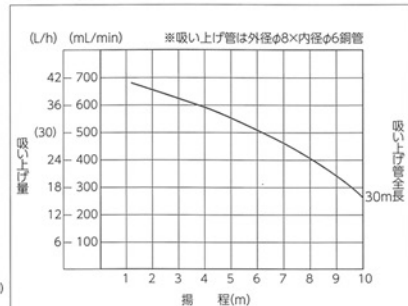

- オイルサーバーにはあふれ防止スイッチを内蔵しておりますが、さらに安全性を高めるため戻り管を配管してください。また戻り配管を必ず接続しなければならない地域もありますので、各地の消防署にお問い合わせください。

石油燃焼器具用 灯油供給器

# オイルリフター

地上の灯油タンクから、2～3階といった高いところの各室へ…  
また、灯油タンクから離れた場所への灯油供給をスムーズに…。  
強力なパワー供給で、灯油燃焼機器の使用範囲を大きく広げました。  
灯油タンクをより安全な場所へ！  
また、離れたところにも設置できるようになりました。

【オプション】

**EP-P01** 屋外取付パーツの利用で  
室外にも付けられます

4905249066885  
幅234×奥行44×高さ292mm 質量：約0.8kg

希望小売価格 **3,500円**(税込)

■色相=ホワイト

**EP-204**

4905249208674  
幅224×奥行114×高さ304mm 質量：約3.5kg

希望小売価格 **58,000円**(税込)

■色相=ホワイト



◆本体仕様

品番	EP-204
供給燃料及び供給方式	灯油(JIS 1号灯油)、蒸発式
電圧	AC100V 50/60Hz
消費電力	23W(50Hz)/22W(60Hz)
供給能力	19L/h(6m揚程時)
揚程	最高揚程10m
タンクの内容積	2.2L
油面制御方式	フロートスイッチによるポンプのON-OFF(電子制御)
安全装置	●電流ヒューズ ●吐出口閉弁 ●対策ケーブル(リフター) ●安全防止装置(フロートスイッチ) ●モーター過熱防止装置(温度ヒューズ) ●オーバーフロー管取付可能(外径10mm)
外形寸法	巾224×高304mm
質量	約3.5kg
配管方式	フレキシブルジョイントによる外径8mm銅管接続
付属品	●管継手ニップル2 ●安全3 ●ゴム管3 ●木ねじ3 ●ワラー2 ●吸込試験具1 ●取扱説明書(保証書付)

※燃焼機への送油量はオイルリフターと燃焼機の落差・配管条件などによって決まりますので、上記供給能力の $\frac{1}{2}$ 程度を目安にしてください。

◆オプション仕様

品番	EP-P01
外形寸法	巾234×奥44×高292mm
質量	約0.8kg
付属品	●十字穴付手ネジ2 ●防水底金1 ●オイルプラグ3

取付寸法図



※各仕様については製品の改善等により予告なく変更することがありますのでご了承ください。  
※製品の色は印刷インキや撮影条件などから実際の色と異なって見えることがあります。

外形寸法図



総合器材（株）

流出灯油消臭処理剤（イナクサーK）



- 用途 …… 漏洩した灯油の消臭処理剤としてご使用ください。
- 特長 …… 灯油の可燃性を失わせ、灯油が引火しない状態に変化させます。また独特の臭気も香料によって軽減させます。
- 容量 …… 100mL
- 成分 …… 界面活性剤、他

品番	容量	入数	価格
SKKC100	100mL	20	2,030

●使用方法

漏洩した灯油をウエスや灯油吸着マットで拭き取り、本品を対象灯油量の50%程度の割合で、漏洩箇所にまんべんなく使用してください。

流出灯油消臭処理剤（イナクサーK）



- 用途 …… 漏洩した灯油の消臭処理剤としてご使用ください。
- 特長 …… 灯油の可燃性を失わせ、灯油が引火しない状態に変化させます。また独特の臭気も香料によって軽減させます。
- 容量 …… 500mL
- 成分 …… 界面活性剤、他

品番	容量	入数	価格
SKKC500	500mL	20	4,480

●使用方法

漏洩した灯油をウエスや灯油吸着マットで拭き取り、本品を対象灯油量の50%程度の割合で、漏洩箇所にまんべんなく使用してください。

流出灯油消臭処理剤（イナクサーK）



- 用途 …… 漏洩した灯油の消臭処理剤としてご使用ください。
- 特長 …… 灯油の可燃性を失わせ、灯油が引火しない状態に変化させます。また独特の臭気も香料によって軽減させます。
- 容量 …… 18L
- 成分 …… 界面活性剤、他

品番	容量	入数	価格
SKKC18P	18L	1	69,800

●使用方法

漏洩した灯油をウエスや灯油吸着マットで拭き取り、本品を対象灯油量の50%程度の割合で、漏洩箇所にまんべんなく使用してください。

# ルームエアコン各種

**NEW** **スズメ** **霧ヶ峰** **KXV** シリーズ 2025年度モデル

北海道電力推薦 あったかエアコン 東北電力推薦 暖房エアコン

暖房強化奥行きすっきりモデル

リモコン

- 便利な壁掛け穴付
- デカ文字温度表示
- 0.5°C単位の温度設定
- 暗い場所でも見やすいバックライト搭載
- 蓄光ボタン

Webでくわしく

ピュアホワイト(W形) ◆マンセルNo. 1.0Y 9.2/0.2 \* ( )内の寸法は、据付板を付けたときの寸法です。

室外機 \* ( )内の寸法は、サービスパネルおよび脚部の突出寸法です。

MUZ-KXV2225 ~ KXV4025S

MUZ-KXV5625S

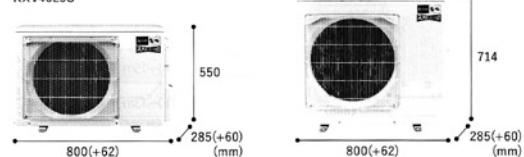

室内機形名 (MSZ-)	配管パイプ管径 (mm)	配管長さ	チャージレス	高低差
KXV2225・KXV2525・KXV2825・KXV2825S・KXV4025S・KXV5625S	液側 φ6.35 [2分] ガス側 φ9.52 [3分]	30m	15m	20m

\*くわしくは据付工事説明書、または技術資料をご覧ください。

日本製 (一部は除く) フロンA R32 新冷媒 配管再利用可能 長尺配管 30m

●別売部品: 48, 69 ~ 72ページ

**冷房室とも主に 6畳 MSZ-KXV2225(W)**

グリーン購入法適合 [寒冷地仕様 (暖房強化型)]

期間消費電力量	671kWh	省エネ基準達成率	100%	省エネ基準消費電力	6.2
省エネ基準達成率	100%	省エネ基準消費電力	6.2	年間エネルギー消費効率	6.2

畳数のめやす	能力(kW)	消費電力(W)
冷房 6~9畳 (10~15㎡)	2.2 (0.6~2.9)	425 (105~720)
暖房 6~8畳 (10~13㎡)	2.8 (0.6~6.6)	540 (105~1,980)

低温暖房能力 外気温2°C時 4.9kW 外気温-1°C時 4.0kW 外気温-15°C時 3.5kW ※9

電源 単相 100V 電源プラグ ㊦ 20A

価格 室内:MSZ-KXV2225-W-IN 112,000円(税別) 室外:MUZ-KXV2225 168,000円(税別) 本体価格 280,000円(税別)

**冷房室とも主に 8畳 MSZ-KXV2525(W)**

グリーン購入法適合 [寒冷地仕様 (暖房強化型)]

期間消費電力量	763kWh	省エネ基準達成率	100%	省エネ基準消費電力	6.2
省エネ基準達成率	100%	省エネ基準消費電力	6.2	年間エネルギー消費効率	6.2

畳数のめやす	能力(kW)	消費電力(W)
冷房 7~10畳 (11~17㎡)	2.5 (0.6~3.2)	500 (105~870)
暖房 7~9畳 (12~15㎡)	3.2 (0.6~6.9)	640 (105~1,980)

低温暖房能力 外気温2°C時 5.0kW 外気温-1°C時 4.1kW 外気温-15°C時 3.7kW ※9

電源 単相 100V 電源プラグ ㊦ 20A

価格 室内:MSZ-KXV2525-W-IN 124,000円(税別) 室外:MUZ-KXV2525 186,000円(税別) 本体価格 310,000円(税別)

**冷房室とも主に 10畳 MSZ-KXV2825(W)**

グリーン購入法適合 [寒冷地仕様 (暖房強化型)]

期間消費電力量	854kWh	省エネ基準達成率	100%	省エネ基準消費電力	6.2
省エネ基準達成率	100%	省エネ基準消費電力	6.2	年間エネルギー消費効率	6.2

畳数のめやす	能力(kW)	消費電力(W)
冷房 8~12畳 (13~19㎡)	2.8 (0.6~3.5)	580 (105~940)
暖房 9~11畳 (15~18㎡)	4.0 (0.6~7.6)	890 (105~1,980)

低温暖房能力 外気温2°C時 5.5kW 外気温-1°C時 4.5kW 外気温-15°C時 4.4kW ※9

電源 単相 100V 電源プラグ ㊦ 20A

価格 室内:MSZ-KXV2825-W-IN 136,000円(税別) 室外:MUZ-KXV2825 204,000円(税別) 本体価格 340,000円(税別)

**冷房室とも主に 10畳 MSZ-KXV2825S(W)**

[寒冷地仕様 (暖房強化型)]

期間消費電力量	883kWh	省エネ基準達成率	96%	省エネ基準消費電力	6.0
省エネ基準達成率	96%	省エネ基準消費電力	6.0	年間エネルギー消費効率	6.0

畳数のめやす	能力(kW)	消費電力(W)
冷房 8~12畳 (13~19㎡)	2.8 (0.6~3.5)	580 (105~940)
暖房 9~11畳 (15~18㎡)	4.0 (0.6~8.3)	890 (105~2,825)

低温暖房能力 外気温2°C時 6.0kW 外気温-1°C時 5.2kW 外気温-15°C時 4.8kW ※9

電源 単相 200V 電源プラグ ㊦ 15A

価格 室内:MSZ-KXV2825S-W-IN 136,000円(税別) 室外:MUZ-KXV2825S 204,000円(税別) 本体価格 340,000円(税別)

**冷房室とも主に 14畳 MSZ-KXV4025S(W)**

[寒冷地仕様 (暖房強化型)]

期間消費電力量	1,484kWh	省エネ基準達成率	82%	省エネ基準消費電力	5.1
省エネ基準達成率	82%	省エネ基準消費電力	5.1	年間エネルギー消費効率	5.1

畳数のめやす	能力(kW)	消費電力(W)
冷房 11~17畳 (18~28㎡)	4.0 (0.8~4.8)	1,220 (120~1,800)
暖房 13~17畳 (22~27㎡)	6.0 (0.8~10.1)	1,600 (120~3,675)

低温暖房能力 外気温2°C時 7.3kW 外気温-1°C時 6.2kW 外気温-15°C時 6.1kW ※9

電源 単相 200V 電源プラグ ㊦ 20A

価格 室内:MSZ-KXV4025S-W-IN 168,000円(税別) 室外:MUZ-KXV4025S 252,000円(税別) 本体価格 420,000円(税別)

**冷房室とも主に 18畳 MSZ-KXV5625S(W)**

[寒冷地仕様 (暖房強化型)]

期間消費電力量	2,118kWh	省エネ基準達成率	84%	省エネ基準消費電力	5.0
省エネ基準達成率	84%	省エネ基準消費電力	5.0	年間エネルギー消費効率	5.0

畳数のめやす	能力(kW)	消費電力(W)
冷房 15~23畳 (25~39㎡)	5.6 (0.8~5.9)	2,280 (120~2,490)
暖房 15~18畳 (24~30㎡)	6.7 (0.8~10.9)	1,780 (120~3,965)

低温暖房能力 外気温2°C時 7.9kW 外気温-1°C時 7.0kW 外気温-15°C時 6.7kW ※9

電源 単相 200V 電源プラグ ㊦ 20A

価格 室内:MSZ-KXV5625S-W-IN 196,000円(税別) 室外:MUZ-KXV5625S 294,000円(税別) 本体価格 490,000円(税別)

●印刷の色は実際の製品色とは異なる場合があります。●掲載機種にアース線(アース棒)は同梱されていません。●掲載機種にドレンソケットは同梱されていません。  
 ※1:MSZ-KXV4025S、「節電」設定時。当社環境試験室(14畳)において、外気温:冷房30°C/暖房2°Cで、同一体感温度(冷房28°C/暖房23°C)が得られるように運転した場合。安定時1時間における「節電」(冷房338Wh/暖房1,253Wh)と「節電」入(冷房29Wh/暖房1,136Wh)の消費電力量比較。使用環境・設置状況により効果は異なります。  
 ※2:運転中に人を検知しないと、「不在停止」を設定していても停止しません。※3:MSZ-KXV4025S、暖房時。当社環境試験室(14畳)において、外気温-15°C・室温20°C・設定温度31°C・風速「自動」(風量は標準定格暖房に対して約50%)の吹き出し付近の最高到達温度。室温・外気温が低いときは60°Cにならない場合があります。MSZ-KXV2825(S)は外気温2°C時。MSZ-KXV2225・KXV2525は外気温2°C時で最高約55°C。室温・外気温が低いときは55°Cにならない場合があります。※4:暖房時に「左右風向」を左風向に設定した場合と、右風向に設定した場合における最大左右差。冷房はスイング時90°。※5:MSZ-KXV5625S、暖房運転風速「ログ」設定時。最大10mの地点に0.3m/s以上の風速を確認。MSZ-KXV2825(S)・KXV4025Sは9m。MSZ-KXV2225・KXV2525は8m(当社調べ)。使用環境・設置状況により到達距離は異なります。※6:無線LANアダプターを使用してMyMUアプリもしくはHEMSへの接続が可能です。別売部品のご購入と専用工事が必要です。システムコントローラーとの併用はできません。HEMSについては、各コントローラーメーカーにてご確認ください。※7:暖房運転時のみ、外気温と冷媒温度をもとに必要な時のみ過電します。消費電力100V機種:105W、200V機種:100W。※8:外装塗装部品のみのみ。※9:ピーク時。当社試験条件による。

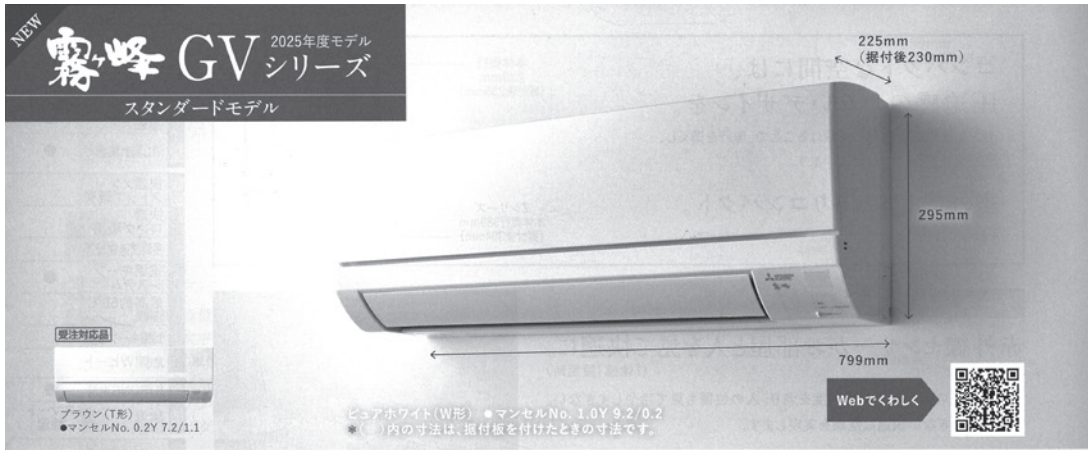

室外機 \* ( )内の寸法は、サービスパネルおよび脚部の突出し寸法です。

MUCZ-G2225 ~ G2825

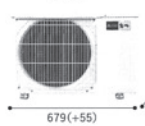

MUCZ-G3625

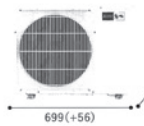

MUCZ-G4025S G5625S

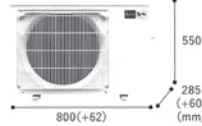

●別売部品: 69~72ページ

リモコン

- 便利な壁掛け穴付
- デカ文字温度表示
- 0.5°C単位の温度設定
- かんたん予約 入切同時設定可能



\* 左右方向の調節は運転停止中に手動で行えます。

冷房房 ととも主に		6畳	MSZ-GV2225(W/T)
期間消費電力量	717kWh	省エネ基準 達成率 87%	省エネ基準 達成率 87%
年間エネルギー消費効率	5.8	省エネ基準 達成率 87%	省エネ基準 達成率 87%
量数のめやす	能力(kW)	消費電力(W)	
冷房	6~9畳(10~15㎡)	2.2	655
		(0.8~2.8)	(165~940)
暖房	5~6畳(8~10㎡)	2.2	470
		(0.8~3.9)	(135~1,315)
低温暖房能力	外気温2℃時	2.8kW	
電源	単相 100V	電源プラグ	㊦ 15A
室内:MSZ-GV2225-W-T-IN	室外:MUCZ-G2225		
価格		オープン価格	※1

冷房房 ととも主に		8畳	MSZ-GV2525(W/T)
期間消費電力量	815kWh	省エネ基準 達成率 87%	省エネ基準 達成率 87%
年間エネルギー消費効率	5.8	省エネ基準 達成率 87%	省エネ基準 達成率 87%
量数のめやす	能力(kW)	消費電力(W)	
冷房	7~10畳(11~17㎡)	2.5	745
		(0.8~3.1)	(165~990)
暖房	6~8畳(10~13㎡)	2.8	625
		(0.8~4.4)	(135~1,325)
低温暖房能力	外気温2℃時	3.2kW	
電源	単相 100V	電源プラグ	㊦ 15A
室内:MSZ-GV2525-W-T-IN	室外:MUCZ-G2525		
価格		オープン価格	※1

冷房房 ととも主に		10畳	MSZ-GV2825(W/T)
期間消費電力量	913kWh	省エネ基準 達成率 87%	省エネ基準 達成率 87%
年間エネルギー消費効率	5.8	省エネ基準 達成率 87%	省エネ基準 達成率 87%
量数のめやす	能力(kW)	消費電力(W)	
冷房	8~12畳(13~19㎡)	2.8	800
		(0.8~3.4)	(165~1,080)
暖房	8~10畳(13~16㎡)	3.6	910
		(0.8~4.5)	(135~1,350)
低温暖房能力	外気温2℃時	3.3kW	
電源	単相 100V	電源プラグ	㊦ 15A
室内:MSZ-GV2825-W-T-IN	室外:MUCZ-G2825		
価格		オープン価格	※1

冷房房 ととも主に		12畳	MSZ-GV3625(W/T)
期間消費電力量	1,390kWh	省エネ基準 達成率 74%	省エネ基準 達成率 74%
年間エネルギー消費効率	4.9	省エネ基準 達成率 74%	省エネ基準 達成率 74%
量数のめやす	能力(kW)	消費電力(W)	
冷房	10~15畳(16~25㎡)	3.6	1,415
		(0.8~3.8)	(165~1,420)
暖房	9~12畳(15~19㎡)	4.2	1,215
		(0.8~4.9)	(135~1,485)
低温暖房能力	外気温2℃時	3.7kW	
電源	単相 100V	電源プラグ	㊦ 15A
室内:MSZ-GV3625-W-T-IN	室外:MUCZ-G3625		
価格		オープン価格	※1

冷房房 ととも主に		14畳	MSZ-GV4025S(W/T)
期間消費電力量	1,544kWh	省エネ基準 達成率 74%	省エネ基準 達成率 74%
年間エネルギー消費効率	4.9	省エネ基準 達成率 74%	省エネ基準 達成率 74%
量数のめやす	能力(kW)	消費電力(W)	
冷房	11~17畳(18~28㎡)	4.0	1,660
		(0.8~4.3)	(165~1,960)
暖房	11~14畳(18~23㎡)	5.0	1,480
		(0.8~7.3)	(135~2,580)
低温暖房能力	外気温2℃時	5.3kW	
電源	単相 200V	電源プラグ	㊦ 15A
室内:MSZ-GV4025S-W-T-IN	室外:MUCZ-G4025S		
価格		オープン価格	※1

冷房房 ととも主に		18畳	MSZ-GV5625S(W/T)
期間消費電力量	2,118kWh	省エネ基準 達成率 79%	省エネ基準 達成率 79%
年間エネルギー消費効率	5.0	省エネ基準 達成率 79%	省エネ基準 達成率 79%
量数のめやす	能力(kW)	消費電力(W)	
冷房	15~23畳(25~39㎡)	5.6	2,380
		(0.8~5.8)	(125~2,510)
暖房	15~18畳(24~30㎡)	6.7	1,980
		(0.8~8.9)	(125~2,970)
低温暖房能力	外気温2℃時	6.8kW	
電源	単相 200V	電源プラグ	㊦ 15A
室内:MSZ-GV5625S-W-T-IN	室外:MUCZ-G5625S		
価格		オープン価格	※1

室内機形名 (MSZ-)	配管パイプ管径 (mm)		配管長	チャージレス	高低差
	液側	ガス側			
GV2225-GV2525-GV2825-GV3625-GV4025S-GV5625S	φ6.35 [2分]	φ9.52 [3分]	20m	10m	15m

\*くわしくは据付工事説明書、または技術資料をご覧ください。

●印刷の色は実際の製品色とは異なる場合があります。●掲載機種にアース線(アース棒)は同梱されていません。●室外機凍結防止ヒーターは取り付けられません。※1:オープン価格製品の価格は、販売店にお問い合わせください。※3:量数はJIS C 9612による平均的な住宅(木造、南向き、洋室)がめやすです。お部屋の条件を考慮して選ぶ必要がありますので、販売店にご相談ください。適用量数が異なるお部屋に設置した場合、各機能の効果が正しく得られないことがあります。くわしくは102ページをご覧ください。※6:試験機関:広東省微生物分析検測中心。試験証明書番号:2020FM24460R01号。JIS Z 2911「カビ抵抗性試験」防カビ効果あり。※7:試験機関:広東省微生物分析検測中心。試験証明書番号:2020FM22199R01号。ウイルス対応方法:塗装。試験方法:ISO18184(繊維製品の抗ウイルス性試験)。試験結果:ウイルス液に2時間接触後に99%以上の低減率を確認。1種類のウイルスにて試験を実施。※8:取り外せるパーツについては、取扱説明書を





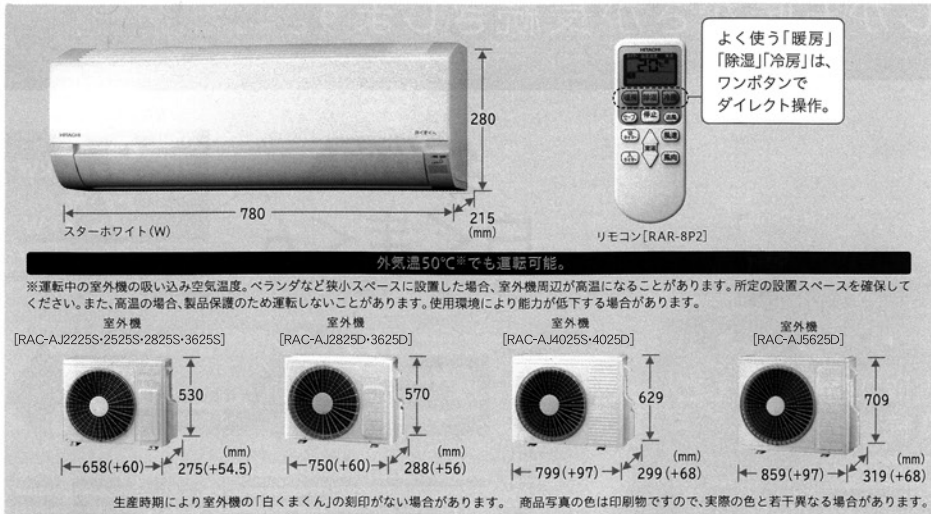

**単相100V電源**

冷房時 6畳程度

年間消費電力量 717 kWh

省エネ基準達成率 87%

APF 5.8

RAS-AJ225S(W)  
室外機 RAC-AJ225S  
室内単相100V15A①

運転電力量の目安

暖房	能力	消費電力
5-6畳 (8~10m <sup>2</sup> )	2.2kW	470W (160~1,175)
冷房	能力	消費電力
6-9畳 (10~15m <sup>2</sup> )	2.2kW	635W (190~820)

オープン価格\* 低温暖房能力 2.8kW

**単相100V電源**

冷房時 8畳程度

年間消費電力量 815 kWh

省エネ基準達成率 87%

APF 5.8

RAS-AJ252S(W)  
室外機 RAC-AJ252S  
室内単相100V15A①

運転電力量の目安

暖房	能力	消費電力
6-8畳 (10~13m <sup>2</sup> )	2.8kW	650W (165~1,265)
冷房	能力	消費電力
7-10畳 (11~17m <sup>2</sup> )	2.5kW	710W (205~1,120)

オープン価格\* 低温暖房能力 3.0kW

**単相100V電源**

冷房時 10畳程度

年間消費電力量 929 kWh

省エネ基準達成率 86%

APF 5.7

RAS-AJ2825S(W)  
室外機 RAC-AJ2825S  
室内単相100V15A①

運転電力量の目安

暖房	能力	消費電力
8-10畳 (13~16m <sup>2</sup> )	3.6kW	930W (165~1,485)
冷房	能力	消費電力
8-12畳 (13~19m <sup>2</sup> )	2.8kW	850W (205~1,250)

オープン価格\* 低温暖房能力 3.4kW

**単相200V電源**

冷房時 10畳程度

年間消費電力量 929 kWh

省エネ基準達成率 86%

APF 5.7

RAS-AJ2825D(W)  
室外機 RAC-AJ2825D  
室内単相200V15A①

運転電力量の目安

暖房	能力	消費電力
8-10畳 (13~16m <sup>2</sup> )	3.6kW	880W (170~1,515)
冷房	能力	消費電力
8-12畳 (13~19m <sup>2</sup> )	2.8kW	790W (210~1,250)

オープン価格\* 低温暖房能力 3.4kW

**単相100V電源**

冷房時 12畳程度

年間消費電力量 1,390 kWh

省エネ基準達成率 74%

APF 4.9

RAS-AJ3625S(W)  
室外機 RAC-AJ3625S  
室内単相100V15A①

運転電力量の目安

暖房	能力	消費電力
9-12畳 (15~19m <sup>2</sup> )	4.2kW	1,190W (165~1,485)
冷房	能力	消費電力
10-15畳 (16~25m <sup>2</sup> )	3.6kW	1,330W (205~1,350)

オープン価格\* 低温暖房能力 3.4kW

**単相200V電源**

冷房時 12畳程度

年間消費電力量 1,390 kWh

省エネ基準達成率 74%

APF 4.9

RAS-AJ3625D(W)  
室外機 RAC-AJ3625D  
室内単相200V15A①

運転電力量の目安

暖房	能力	消費電力
9-12畳 (15~19m <sup>2</sup> )	4.2kW	1,190W (170~1,565)
冷房	能力	消費電力
10-15畳 (16~25m <sup>2</sup> )	3.6kW	1,390W (210~1,420)

オープン価格\* 低温暖房能力 3.5kW

**単相100V電源**

冷房時 14畳程度

年間消費電力量 1,544 kWh

省エネ基準達成率 74%

APF 4.9

RAS-AJ4025S(W)  
室外機 RAC-AJ4025S  
室内単相100V20A①

運転電力量の目安

暖房	能力	消費電力
11-14畳 (18~23m <sup>2</sup> )	5.0kW	1,510W (195~1,980)
冷房	能力	消費電力
11-17畳 (18~28m <sup>2</sup> )	4.0kW	1,450W (190~1,765)

オープン価格\* 低温暖房能力 4.6kW

**単相200V電源**

冷房時 14畳程度

年間消費電力量 1,544 kWh

省エネ基準達成率 74%

APF 4.9

RAS-AJ4025D(W)  
室外機 RAC-AJ4025D  
室内単相200V15A①

運転電力量の目安

暖房	能力	消費電力
11-14畳 (18~23m <sup>2</sup> )	5.0kW	1,480W (195~2,545)
冷房	能力	消費電力
11-17畳 (18~28m <sup>2</sup> )	4.0kW	1,430W (190~1,650)

オープン価格\* 低温暖房能力 5.3kW

**単相200V電源**

冷房時 18畳程度

年間消費電力量 2,118 kWh

省エネ基準達成率 79%

APF 5.0

RAS-AJ5625D(W)  
室外機 RAC-AJ5625D  
室内単相200V20A①

運転電力量の目安

暖房	能力	消費電力
15-18畳 (24~30m <sup>2</sup> )	6.7kW	1,980W (195~3,705)
冷房	能力	消費電力
15-23畳 (25~39m <sup>2</sup> )	5.6kW	2,130W (190~2,200)

オープン価格\* 低温暖房能力 6.7kW

型式	電源	暖房				冷房				圧縮機出力 (kW)	始動電流 (A)	質量 (kg)	接続パイプ (φ)	接続芯線数	接続端子	消費電力 (kWh)			消費電力 (W)	省エネ	冷媒				
		運転電力量 (kWh)	運転電力量 (W)	運転電力量 (W)	運転電力量 (W)	運転電力量 (kWh)	運転電力量 (W)	運転電力量 (W)	運転電力量 (W)							期間	期間	期間							
RAS-AJ225S (RAC-AJ225S)	100	717	2.2	470	62	2.2	635	62	2.2	7.5	62	600	75	15	①	3	635	952	502	215	717	5.8	I	0.50	
RAS-AJ252S (RAC-AJ252S)	100	815	2.8	650	62	2.5	710	62	2.5	8.3	62	650	83	15	①	3	635	952	567	248	815	5.8	I	0.68	
RAS-AJ2825S (RAC-AJ2825S)	100	929	3.6	930	65	2.8	850	65	2.8	9.8	67	600	106	15	①	3	635	952	647	282	929	5.7	I	0.68	
RAS-AJ2825D (RAC-AJ2825D)	200	929	3.6	880	64	2.8	790	64	2.8	4.4	90	640	49	8	15	③	3	635	952	656	273	929	5.7	I	0.66
RAS-AJ3625S (RAC-AJ3625S)	100	1,390	4.2	1,190	64	3.6	1,330	64	3.6	14.5	92	640	145	8	15	③	3	635	952	988	402	1,390	4.9	III	0.68
RAS-AJ3625D (RAC-AJ3625D)	200	1,390	4.2	1,390	64	3.6	1,390	64	3.6	7.7	90	640	77	8	15	③	3	635	952	988	402	1,390	4.9	III	0.66
RAS-AJ4025S (RAC-AJ4025S)	100	1,544	5.0	1,510	64	4.0	1,450	64	4.0	16.1	90	640	168	8	33	②	3	635	952	1,090	454	1,544	4.9	III	0.74
RAS-AJ4025D (RAC-AJ4025D)	200	1,544	5.0	1,480	64	4.0	1,430	64	4.0	7.9	90	640	82	8	33	③	3	635	952	1,090	454	1,544	4.9	III	0.74
RAS-AJ5625D (RAC-AJ5625D)	200	2,118	6.7	1,980	66	5.6	2,130	66	5.6	12.2	87	670	122	20	②	3	635	952	1,458	660	2,118	5.0	III	0.89	

